

製品総合カタログ

PARTITION SYSTEM

パーティションシステムで快適な空間を演出

ナイトカバー
(オープンショーケース用)



ビニールカーテン
(のれんタイプ)



タフニールオーロラ
(アコーディオン式カーテン)



ビニールカーテン
(多用途カーテン)



株式会社 **モダン プラスチック**

充実したラインナップの
高機能パーテーション素材が
最適な組み合わせ
最良の空間づくり
最高の作業空間を実現します。

Quality

優れた耐久性・機能性の高品質素材

Variety

多彩なニーズに応える豊富な製品群

Ecology

環境に貢献する優れた省エネ効果



CONTENTS

▶ ナイトカバー (オープンショーケース用)

閉店後にオープンショーケースの開口部をカバーし、冷気の漏れを防止して省エネ効果を発揮します。

ナイトカバー
オープンショーケース用

▶ ビニールカーテン (のれんタイプ)

短冊型のシートに特殊な金具を取り付けのれん状に吊り下げるカーテンです。工場や倉庫の出入り口に最適です。

ビニールカーテン
のれんタイプ

▶ タフニール オーロラ (アコーディオン式カーテン)

アコーディオン型の1枚シートに特殊な金具を取り付けた折りたたみ式のカーテンです。室内の間仕切り等に効果を発揮します。

タフニールオーロラ
アコーディオン式カーテン

▶ ビニールカーテン (多用途カーテン)

透明のシートや糸入り(補強)のシートに加工を施し簡易的に取り付けが可能なカーテンです。

シートの種類も豊富で用途によって使用が可能です。

ビニールカーテン
多用途カーテン

▶ ナイトカバー (オープンショーケース用)

オープンショーケースに装着して、高い省エネ効果が得られます。

- ▶ 節電効果によるコストダウン
 - ▶ 生鮮食品、冷凍食品への防塵・保冷・保湿
 - ▶ ワンタッチ操作
- 閉店後にオープンショーケースの開口部をカバーし、冷気の漏れを防止して省エネ効果を発揮します。また閉店後店内空調停止によって、目に見えないホコリが静かに商品の上に落ちてくるのを防ぎます。
 - 横幅サイズは3尺、4尺、6尺、8尺、9尺の定尺サイズの外に、特殊サイズも加工致します。

使用例

冷蔵多段ショーケース用

ダブルアクション式ナイトカバー (ホリエステルフィルム)
スプリング式ナイトカバー (ホリエステルフィルム)



横幅標準サイズ: 3尺、4尺

冷蔵多段ショーケース用

スプリング式ナイトカバー (布製)



横幅標準サイズ: 3尺、4尺

新製品 減速機構付き スロータイプ

スプリング式ナイトカバー (ホリエステルフィルム)
スプリング式ナイトカバー (布製)



実用新案

冷凍平型ショーケース用

スプリング式ナイトカバー (布製)



横幅標準サイズ: 3尺、4尺

冷凍多段ショーケース用

長尺ナイトカバー (布製)



横幅標準サイズ: 6尺、8尺、9尺

冷凍多段（セミ多段）ショーケース用長尺ナイトカバー

● 天板内付け



取付けスペースがある場合です。

● 天板外付け



取付けスペースがない場合です。
ショーケースと同色も可能です。



ショーケースの保守を考慮した取付け方法も可能です。

ナイトカバー
オープンショーケース用

施工事例



9尺



8尺



6尺



4尺

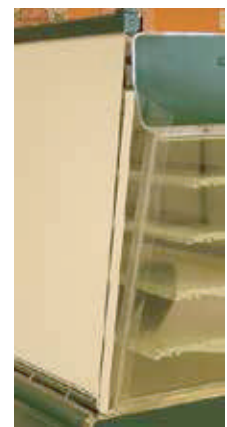

冷気漏れを防ぐ為の
アクリル側板



内側



外側



ビニールカーテン
のれんタイプ

タフニールオーロラ
アコーデオン式カーテン

ビニールカーテン
多用途カーテン

スイングドア
& シート各種

シートの下部への止める位置は、ケースの内側（吸込み口）又はケースの外側いずれも対応可能です。

▶ ビニールカーテン (のれんタイプ)



特長

POINT. 1

最良の環境を提供

防音・防塵・防虫・防湿に優れた効果を発揮します。用途に合わせて設置が可能です。

POINT. 2

省エネで経済的に

冷気・暖気の逃げを最小限に抑え冷暖房効率を高めます。冷凍室の間仕切りに使用すれば、温度の異なる冷凍室が簡単に実現します。

POINT. 3

安全性でも大きな役割

シートは透明で見通しが良いため、人や運搬車、作業車が通行する際の衝突を防止します。また、シートの角を落としてあり(ラウンドエッジ加工)安全面を考慮しております。

防風効果

オーバーラップ構造による高い気密性と、シート自体の重量により、通常の悪天候による風速程度では、シートめくれの影響は受けません。安心して作業が進行できます。

- ・タカシート：4mm×300mm
- ・完全オーバーラップ 金具B型
- ・開口部：巾5m×高さ4m
- ・風速：10m/秒

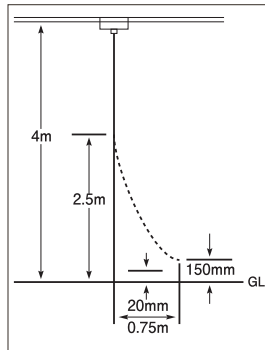

冷房効率

《冷房効率試験》
 ・外気温度：27℃
 ・室内温度：20℃

室内温度を20℃に設定し
 エアコン停止。
 扉を開放した場合とカーテン
 を取り付けした場合の室内温度
 変化を測定。

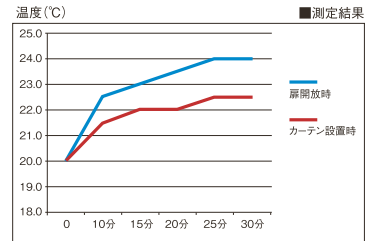

	0	10分	15分	20分	25分	30分
扉解放	20.0	22.5	23.0	23.5	24.0	24.0
カーテン	20.0	21.5	22.0	22.0	22.5	22.5

遮音効果

内外の騒音を遮断し、拡散防止に優れた効果を発揮。公害防止にも大きく寄与します。以下は、タカシート取り付けによる、高速プリンター稼働時の音の軽減結果を示します。

●高速プリンター稼働時の騒音レベル

	A	63Hz	125Hz	250Hz	500Hz	1000Hz	2000Hz	4000Hz
電算室内	79dB	43dB	49dB	55dB	65dB	65dB	70dB	76dB
電算室外(廊下)	63dB	38dB	46dB	49dB	55dB	55dB	57dB	58dB
暗騒音(廊下)	57dB							

- ・タカシート：2mm×300mm ・一部オーバーラップ 金具B型
- ・開口部：巾2.6m×高さ2.75m

シート物性

シート種類	タカシート一般グレード				備考
	2mm	3mm・4mm	4mm	2mm	
試験項目	2mm	3mm・4mm	4mm	2mm	測定法
硬さ(JIS A 硬度計)	80	78	76	89	JISK6301
引張強さ(N/mm ²)	19	16	14	19	JISK6732
伸び(%)	390	400	390	380	JISK6732
直角形引張強さ(N/mm)	58	54	37	62	JISK6732
脆化温度(℃)	-55	-56	-70	-23	JISK7216
光線透過率(%)	82	80	87	62	JISK7105

防虫グラフ

用途 虫の集まりやすい波長を大幅カットし、優れた防虫効果を発揮しますので、食品工場、印刷工場など防虫対策に最適です。

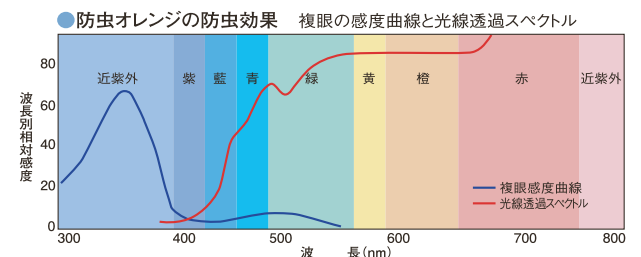

ナイトカバー
オープンショーケース用

ビニールカーテン
のれんタイプ

タフニールオーロラ
アコーディオン式カーテン

ビニールカーテン
多用途カーテン

スイングドア
& シート各種

シートの種類・規格

タカシート (フラットタイプ)

透明性が高く一般的に多く使用されております。

帯電防止透明



- ・機能：帯電防止
- ・色：透明

厚み	規格	巻数		単位重量 kg
		12	30	
2	100	—	○	0.3
	200	○	○	0.6
	300	○	○	0.8
	915	○	—	2.5
	1830	○	—	5.0
3	200	○	○	0.8
	300	○	○	1.2
	915	○	—	3.7
4	300	—	○	1.6
1	915	○	—	1.3
	1830	○	—	2.5

帯電防止防虫



- ・機能：帯電防止・防虫
- ・色：オレンジ透明

厚み	規格	巻数		単位重量 kg
		12	30	
2	100	—	○	0.3
	200	○	○	0.6
	300	○	○	0.8
	915	○	—	2.5
	200	○	○	0.8
3	300	○	○	1.2
	915	○	—	3.7
	1	915	○	—

帯電防止防災



- ・機能：帯電防止・防災
- ・色：透明

厚み	規格	巻数		単位重量 kg
		12	30	
2	200	○	○	0.6
	300	○	○	0.9
	915	○	—	2.6
	300	○	○	1.3
3	915	○	—	1.3

帯電防止防災防虫



- ・機能：帯電防止・防災・防虫
- ・色：オレンジ透明

厚み	規格	巻数		単位重量 kg
		12	30	
2	200	—	○	0.6
	300	—	○	0.9

超耐寒



- ・機能：耐寒
- ・色：ナチュラル
- ※常温の場所では使用できません

厚み	規格	巻数			単位重量 kg
		10	12	30	
2	100	—	—	○	0.3
	200	—	○	○	0.6
	300	—	○	○	0.8
3	200	—	○	○	1.2
	300	—	○	○	1.2
4	1050	○	—	—	5.4

帯電防止 ウェルディングブロンズ

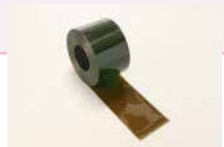

- ・機能：帯電防止・紫外線カット
- ・色：ブロンズ透明

厚み	規格	巻数		単位重量 kg
		12	30	
2	200	—	○	0.6
	915	○	—	2.5

帯電防止 スモークグレー

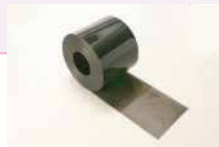

- ・機能：帯電防止・西日除け
- ・色：グレー透明

厚み	規格	巻数		単位重量 kg
		12	30	
3	300	○	○	1.2

ポインタース (リブタイプ)

両面にリブを施し傷が付きにくくリフトの通過が容易です。

ポインタース 帯電防止透明



- ・機能：帯電防止
- ・色：透明

厚み	規格	巻数		単位重量 kg
		12	30	
2	200	○	○	0.6
	300	○	○	0.9
3	200	○	○	0.9
	300	○	○	1.3
4	300	—	○	1.7

ポインタース 帯電防止防虫



- ・機能：帯電防止・防虫
- ・色：オレンジ透明

厚み	規格	巻数		単位重量 kg
		12	30	
2	200	○	○	0.6
	300	○	○	0.9
3	200	○	○	0.9
	300	○	○	1.3

ポインタース 超耐寒



- ・機能：耐寒
- ・色：ナチュラル
- ※常温の場所では使用できません

厚み	規格	巻数		単位重量 kg
		12	30	
2	200	—	○	0.6
3	300	—	○	1.2

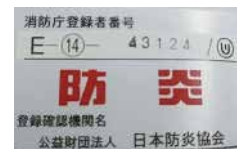

日本防災協会E-43124
モダンプラスチック登録番号
(防火工場や火気使用工場等の
間仕切り及び工所用)

※防災シートには
必ず認定シールが
必要です！

ナイトカバー
オープンショーケース用

ビニールカーテン
のれんタイプ

タフビニールオーロラ
アコーデオン式カーテン

ビニールカーテン
多用途カーテン

スイングドア
& シート各種

固定式・手動式

作業環境の間仕切りを安価に、フレキシブルに実現します。

固定式ビニールカーテン

ナイトカバー
オープンショーケース用

ビニールカーテン
のれんタイプ

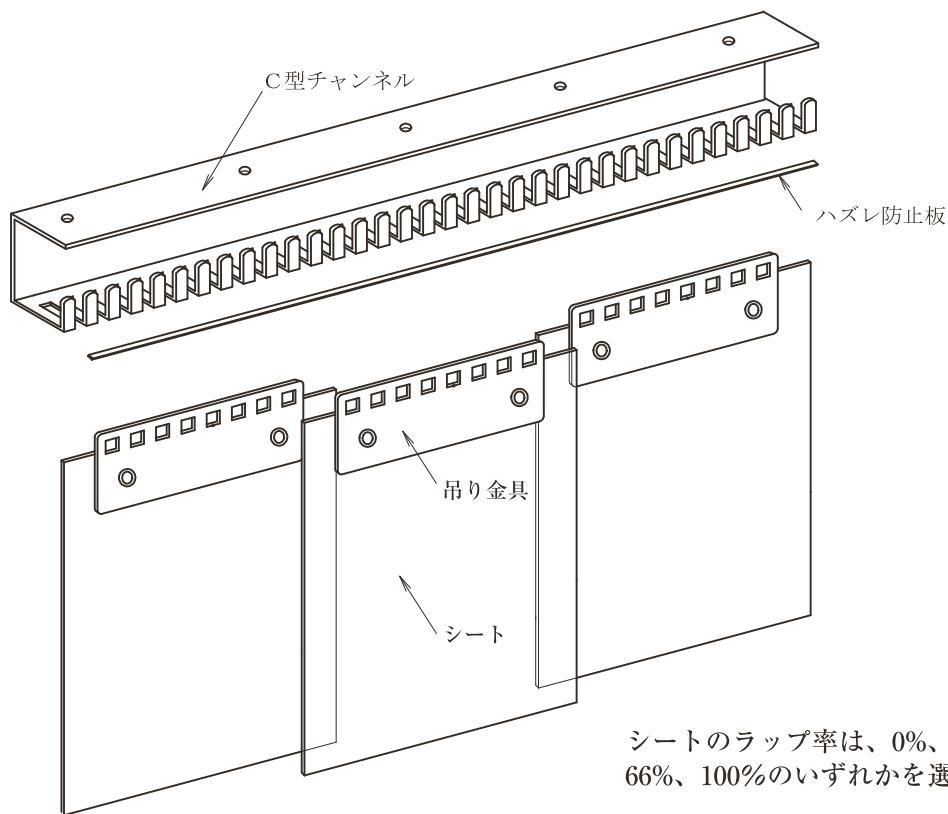

スライド式ビニールカーテン

片引き・引き分け

タフビニールオーロラ
アコーデオン式カーテン

ビニールカーテン
多用途カーテン

スイングドア
& シート各種

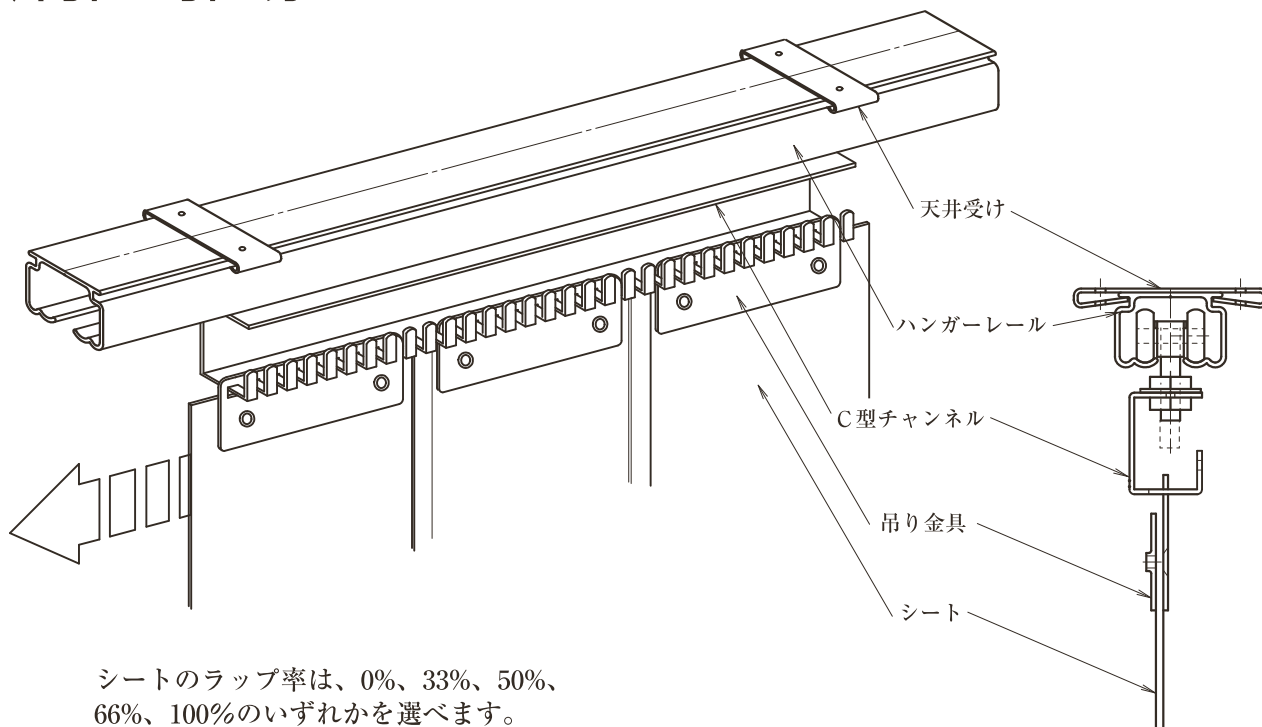

アコーディオン式ビニールカーテン

片引き・引き分け

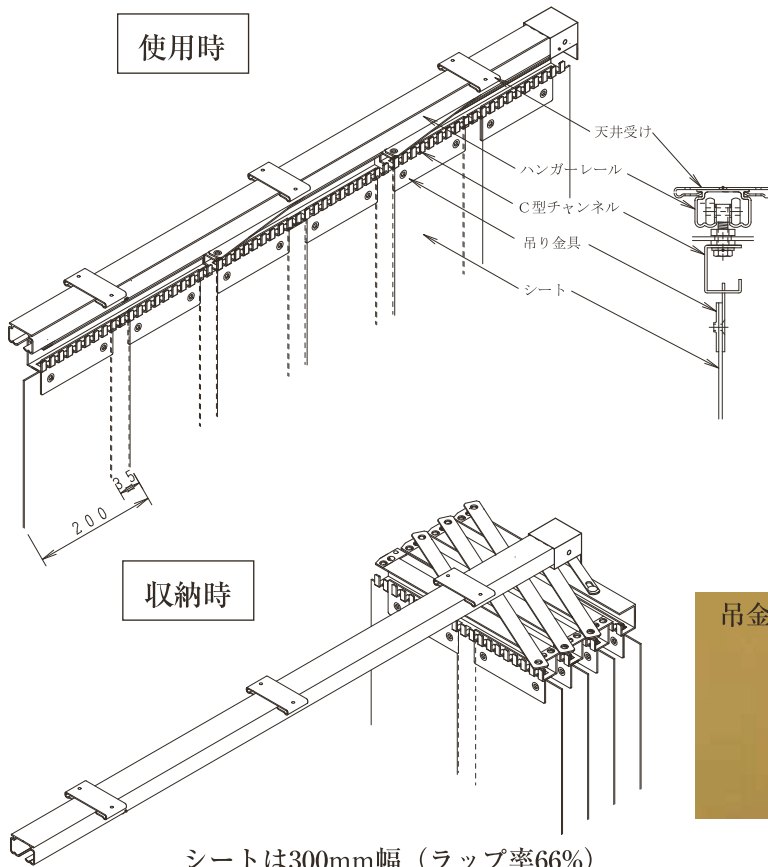

シートは300mm幅（ラップ率66%）
又は200mm幅（ラップ率33%）の
いずれかとなります

金具類

Cチャンネル (St,SUS)

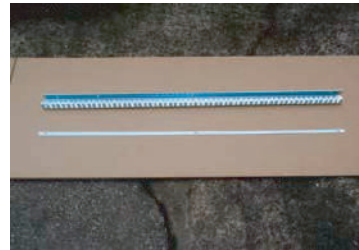

アコーディオン式金具 (St)

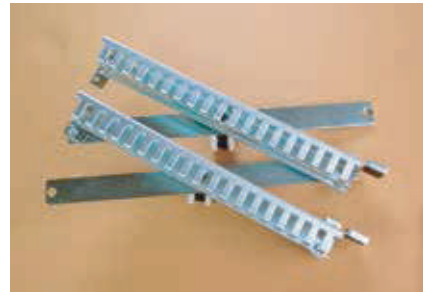

吊金具100W (St,SUS)



吊金具200W (St,SUS)



吊金具300W (St,SUS)

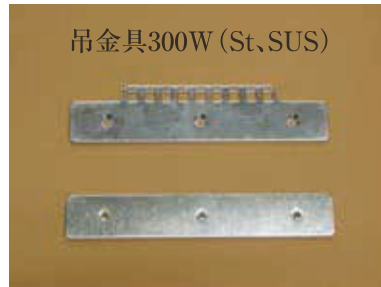

シートのラップ率 (固定式、スライド式)

シート幅	100mm	200mm	300mm
0%	1.0 98.0	2.0 196.0	3.0 294.0
33%	17.5 65.0	35.0 130.0	52.5 195.0
50%	/	51.5 97.0	69.0 162.0
66%	34.0 32.0	68.0 64.0	102.0 96.0
100%	50.5 1.0	101.0 2.0	151.5 3.0

上記数値は吊下げられたシートの最上部の値であり、最下部は必ずしもこの値に一致するものではありません。

ナイトカバー
オープンショーケース用

ビニールカーテン
のれんタイプ

タフビニールオーロラ
アコーディオン式カーテン

ビニールカーテン
多用途カーテン

スイングドア
& シート各種

▶ タフニールオーロラ (アコーディオン式カーテン)

ナイトカバー
オープンショ
ケス用



ビニールカーテン
のれんタイプ

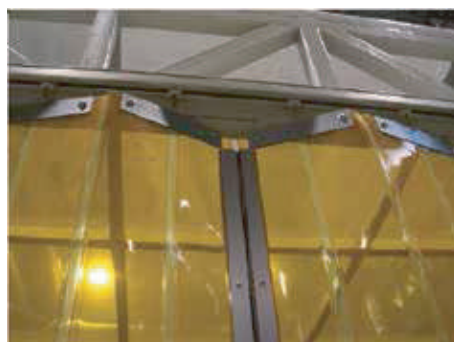

タフニールオーロラ
アコーディオン式カーテン

特長

POINT. 1

抜群の透明性と収納性

一体成形タイプで継ぎ目が無く、折曲性及び透明性は抜群です。収納性に優れた室内専用のアコーディオンカーテンです。

POINT. 2

容易な施工

シートとシートは独自の接続方法により、現場での瞬時施工が可能です。

POINT. 3

優れた省エネ効果

保温、保冷効果が有り、省エネ対策に最適です。防音、防虫、防災、抗菌等用途に合わせてお使い頂けます。

ビニールカーテン
多用途カーテン

シート物性

試験項目	シート種類		備考 測定法
	オーロラ	透明	
硬さ(JIS A 硬度計)	80	89	JISK6301
引張強さ(N/mm ²)	22	24	JISK6732
伸び(%)	360	340	JISK6732
直角形引裂強さ(N/mm)	69	80	JISK6732
脆化温度(°C)	-55	-23	JISK7216
光線透過率(%)	87	75	JISK7105

用途

- 工場
 - 倉庫
 - 病院
 - 事務所
 - クリーンルーム
 - 配送センター
 - スーパーマーケット
 - 生鮮市場
- 等の中扉・間仕切りに

スイングドア
& シート各種

シートの種類・規格



規格	厚みmm	幅mm	巻数m	色	単位重量kg	
帯電防止透明	1.35	1,000	12	耳あり	グリーン	1.8
		968		耳なし		1.8
帯電防止防虫	1.35	1,000	12	耳あり	オレンジ	1.8
		968		耳なし		1.8
帯電防止防災	1.35	1,000	12	耳あり	ブルー	1.9
		968		耳なし		1.9
抗菌透明	1.35	968	12	耳なし	スカイブルー	1.9
抗菌防虫	1.35	968	12	耳なし	オレンジ	1.9
						1.9



防火グレードは、日本防火協会AT960082に登録。防火工場など防火防火対象物等の防火対策に安心してご使用下さい。

タフニールオーロラ シート機能の選択

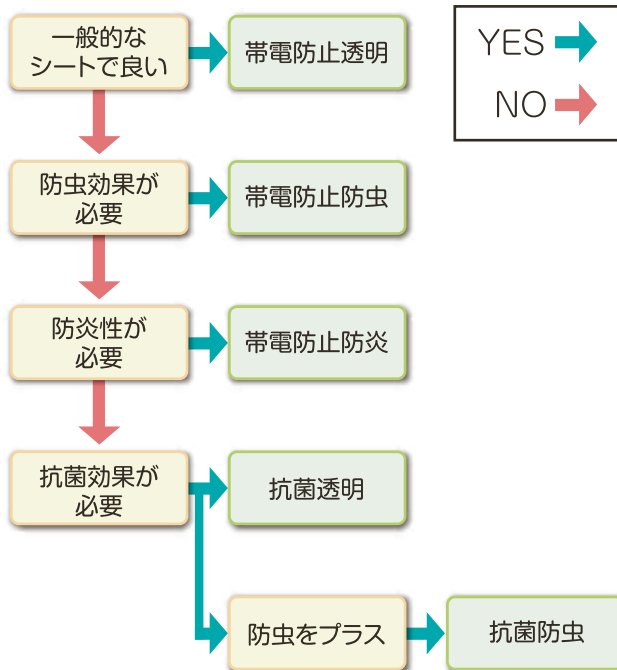

ナイトカバー
オープンショーケース用

ビニールカーテン
のれんタイプ

タフニールオーロラ
アコーデオン式カーテン

ビニールカーテン
多用途カーテン

スイングドア
& シート各種

■耳あり

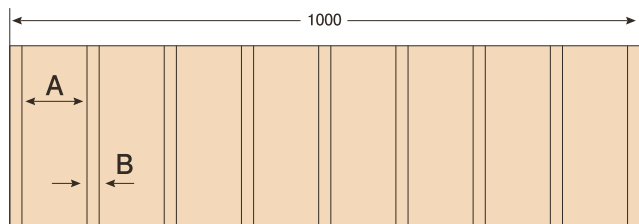

A. 1スパン寸法.....107mm B. 2スパン寸法.....16mm
厚み.....1.35mm 厚み.....0.3mm~0.7mm

■耳なし

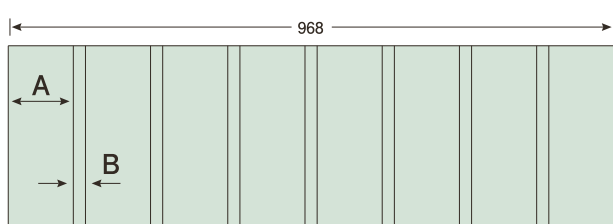

A. 1スパン寸法.....107mm B. 2スパン寸法.....16mm
厚み.....1.35mm 厚み.....0.3mm~0.7mm

⚠ シートは間口より1割増でお考え下さい。

開閉部構造

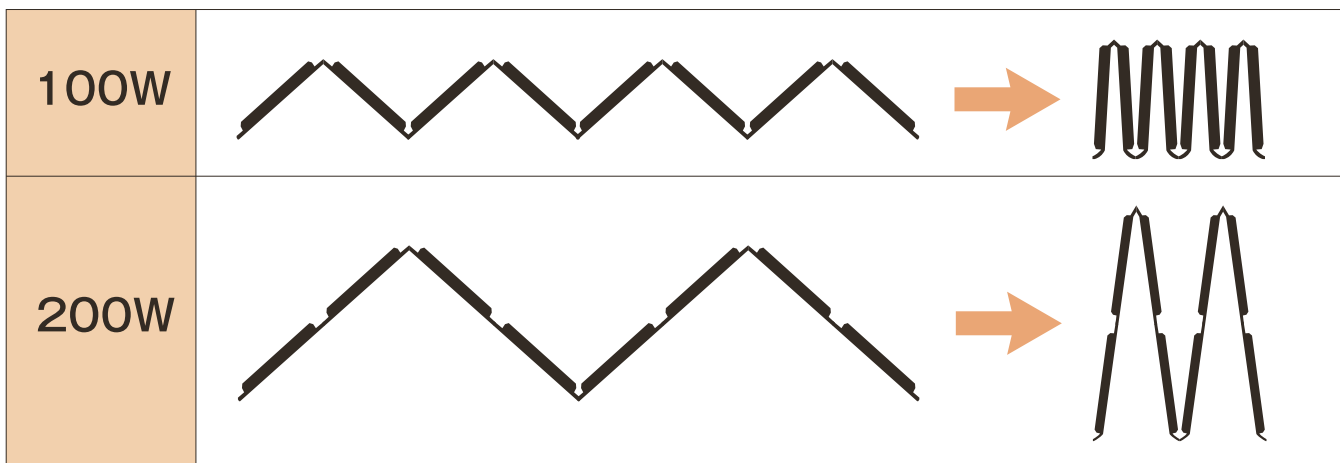

▶ ビニールカーテン (多用途カーテン)

ナイトカバー
オープンショーケース用

特長

POINT. 1

多彩な用途に対応

フラットタイプや糸入タイプなどの多彩な性能を兼ね備えたシートに加工を施し、様々な用途に対応できます。

POINT. 2

軽量で簡単施工

薄いシートを用いるため、重量が軽く施工が簡単です。

POINT. 3

省エネ対策に

保温、保冷効果が有り、省エネ対策が可能です。

ビニールカーテン
のれんタイプ

タフニールオーロラ
アコーデオン式カーテン

カーテン加工

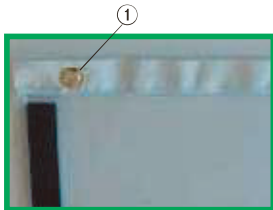

① ハトメ加工

シート部分はターポリンを入れて補強。そこにSカン等の為にハトメをつけます。



② 折り返し補強

シートを折り返すことにより通常の倍の厚みが出来、丈夫になります。

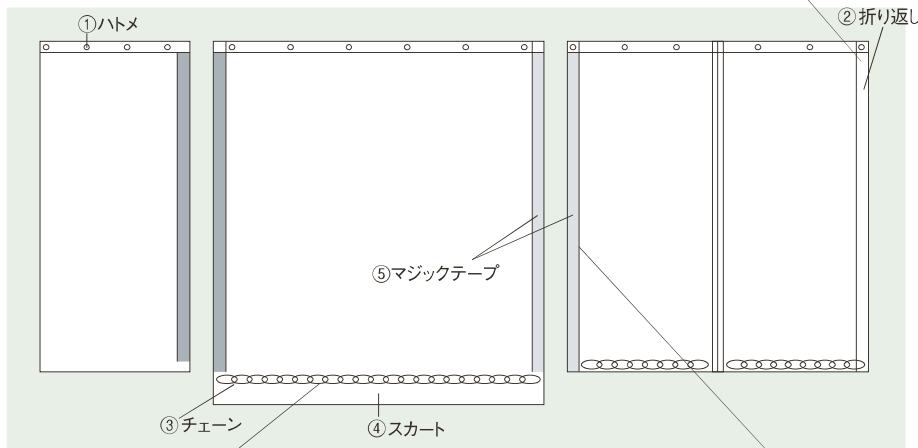

③ チェーン

スチールチェーンをシートで包み溶着します。カーテンに重みを与え、閉めた時の納まりも良くなります。

④ スカート

チェーン加工した部分の下に切断可能なシートを付けることにより現場での長さ調節を容易にします。

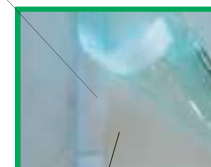

⑤ マジックテープ

マジックテープを溶着します。好きな部分までの開閉ができます。

ビニールカーテン
多用途カーテン

スイングドア
& シート各種



ビニールカーテン (多用途カーテン)

施工事例

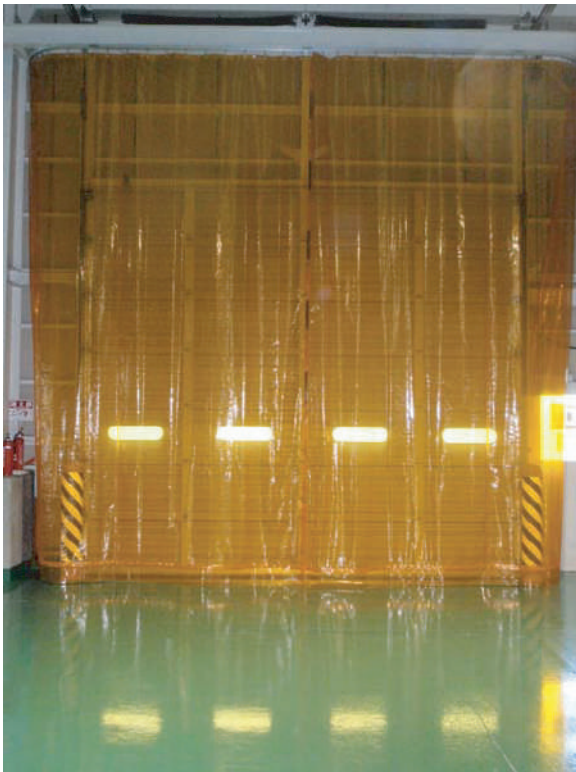

ナイトカバー
オープンショーケース用

ビニールカーテン
のれんタイプ

タフニールオーロラ
アコーデオン式カーテン

ビニールカーテン
多用途カーテン

スイングドア
& シート各種

⚠ 注意事項 弊社製品を安心かつ安全にお使い頂く為に以下をお読みにになり、良くご理解の上ご使用下さい。

- ⚠ 印刷インクの性質上、製品の色調が実際の物とは異なる場合がございます。
- ⚠ 本仕様は改良の為予告無しに変更する場合がございます。
- ⚠ 紫外線、温度変化、溶剤等により経時変化が促進されること、また可塑剤の移行により接触している製品を汚染する場合がございます。適合可否をご確認の上、状況に応じてお早めに交換下さい。
- ⚠ 製品の重量に耐え得る下地材へしっかりと取り付けて下さい。金具落下が原因で生命に関わる事故になる場合がございます。
- ⚠ 車両が通行する箇所は開閉式をなるべく採用し、タカシート使用時フォークリフトの通過は最徐行して下さい。シートが車両に引っかかった状態での通過、又タイヤにシートが巻き込まれますと、金具が落下し生命に関わる事故になる場合がございます。
- ⚠ タカシートご使用時には、フォークリフトや車が通過した後直ぐには通らないで下さい。跳ね返りでシートが顔などに当たり、思わぬ怪我や事故につながる場合がございます。
- ⚠ 通過による傷やオイルなどの付着による汚れで透明性が悪くなり向こう側が見えにくくなりましたら、新しいシートに交換して下さい。衝突などの原因で生命に関わる事故になる場合がございます。
- ⚠ 吊り下げたシートにぶら下がったり、必要以上に引っ張ったりするのはおやめ下さい。重量に耐えられずに金具が落下し生命に関わる事故になる場合がございます。
- ⚠ 簡易的な間仕切りとしての本来の目的以外でのご使用はおやめ下さい。弊社の仕様でない特殊なご使用方法に起因して事故につながる場合もございます。仕様は良くご確認下さい。

※当カタログ内画像および内容等の無断転載及び複製等の行為はご遠慮ください。



製造元



株式会社 **モダン プラスチック**

【本社・川崎工場】

〒211-0053 神奈川県川崎市中原区上小田中 1-5-8

(TEL) 044-751-3002 (FAX) 044-751-4326

【静岡工場】

〒421-0421 静岡県牧之原市細江 5776-6

(TEL) 0548-22-8419 (FAX) 0548-22-8420

<http://www.modern-p.com>
info@modern-p.com

取扱店