

案内図・配置図

様式2

物件番号	21	(川崎工科高校1)	
件名	川崎工科高等学校他27施設		
施設名	川崎工科高等学校	所在地	川崎市中原区上平間1700-7
設置台数	2台		

案内図

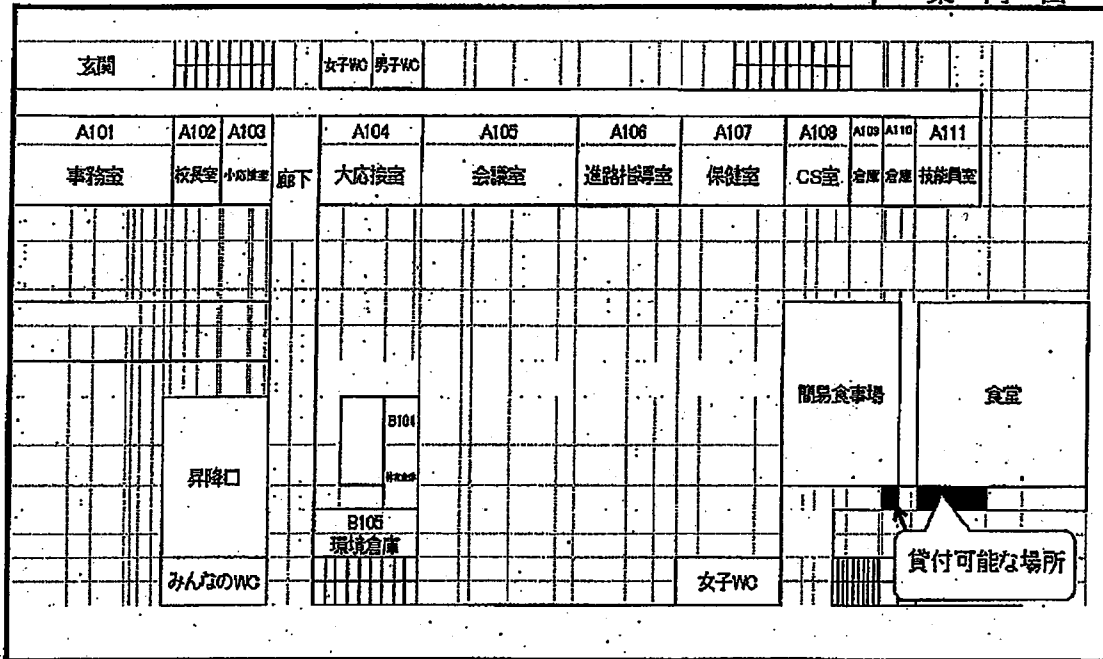

配置図

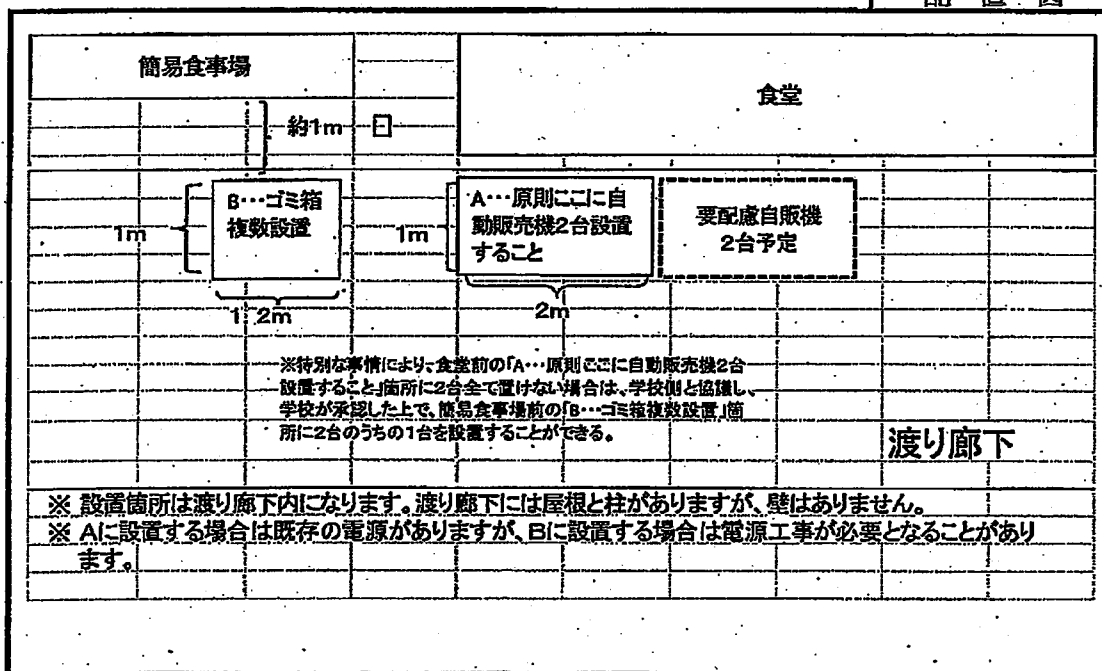

※ 案内図及び配置図は、物件概要を把握するための参考資料ですので、現地の状況については、必ずご自身で調査・確認の上、お申し込みください。なお、案内図及び配置図と現地の現況が異なる場合は、現況が優先されます。

様式 2

物件番号	2	(新城高等学校 1)	
物件名	川崎工科高等学校ほか27施設		
施設名	新城高等学校	所在地	川崎市中原区下新城1-14-1
設置台数	1台		

案内図

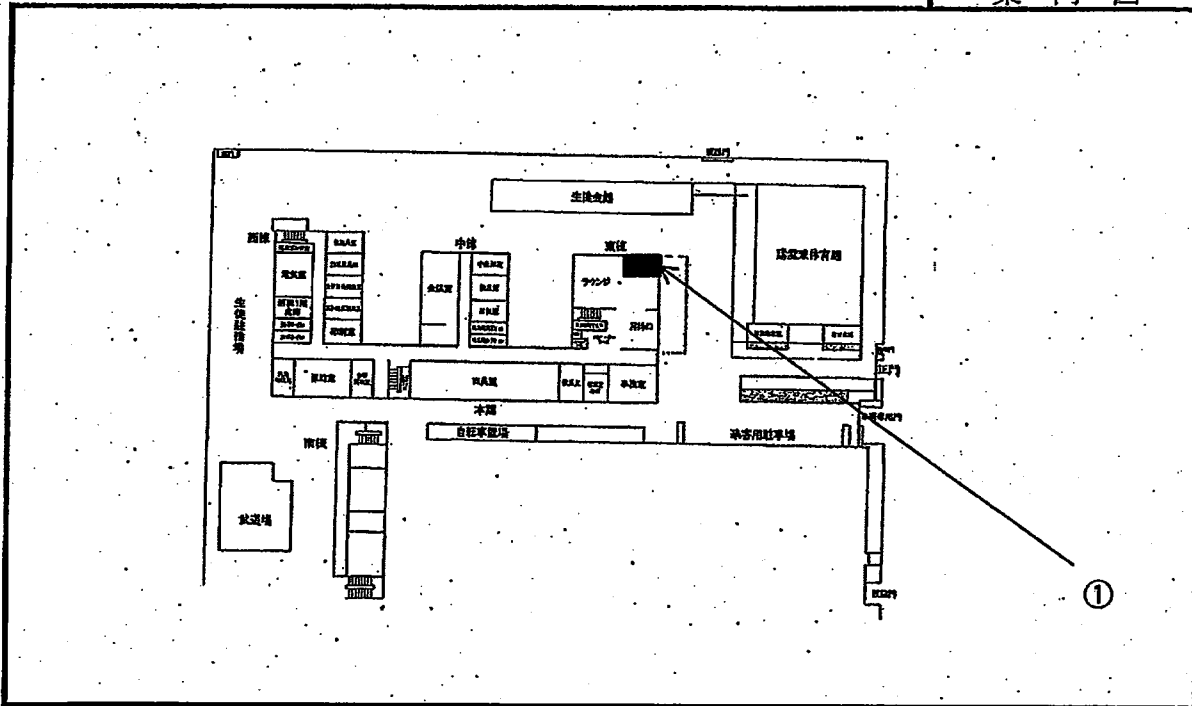

配置図

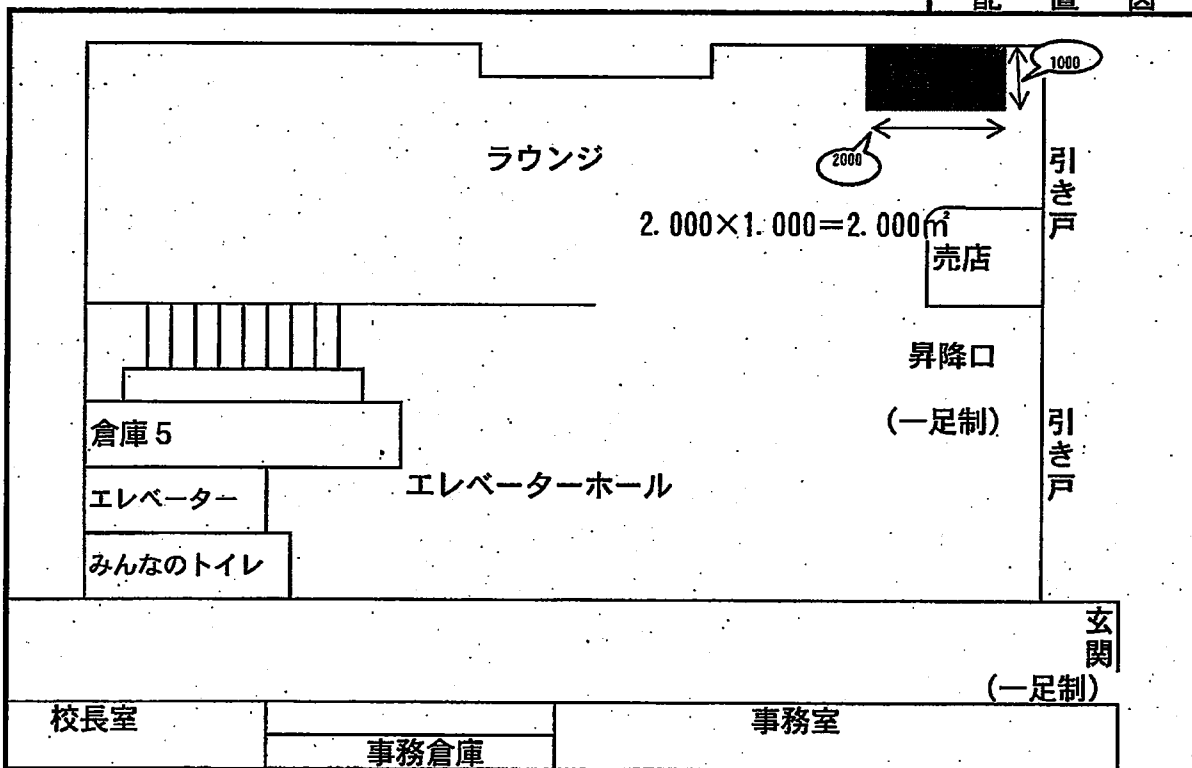

※ 案内図及び配置図は、物件概要を把握するための参考資料ですので、現地の状況については、必ずご自身で調査・確認の上、お申し込みください。なお、案内図及び配置図と現地の現況が異なる場合は、現況が優先されます。

様式 2

物件番号	2	(住吉高校 1)	
件名	川崎工科高等学校ほか27施設		
施設名	住吉高等学校	所在地	川崎市中原区木月住吉町 3 4 - 1
設置台数	2 台		

案内図

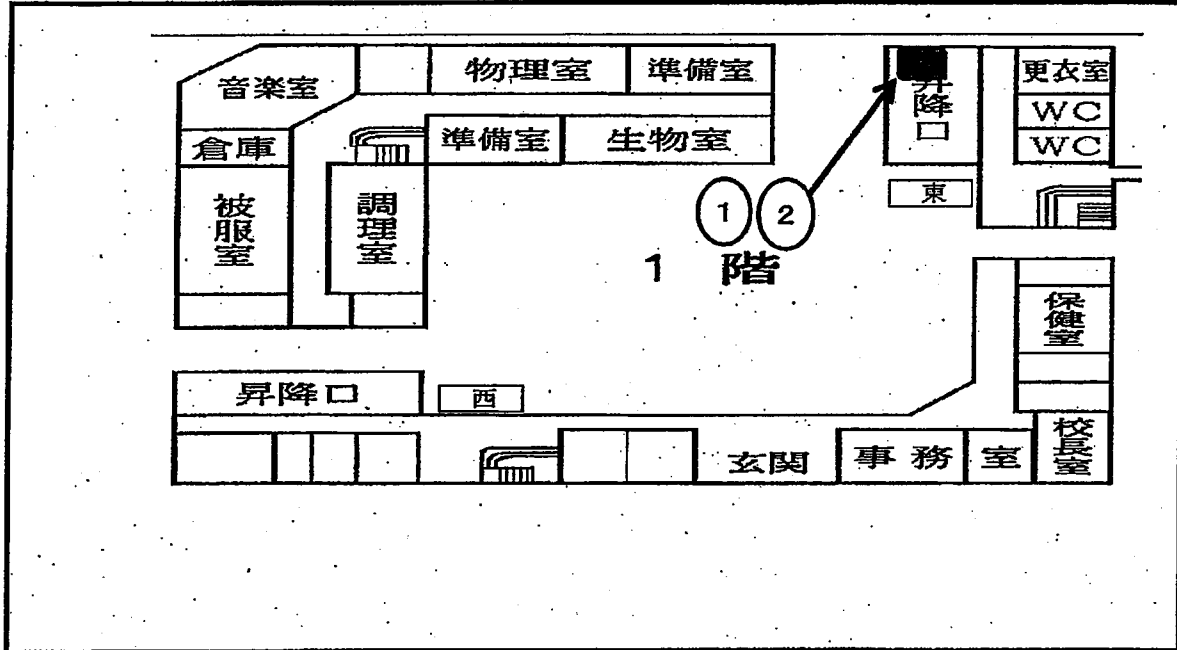

配置図

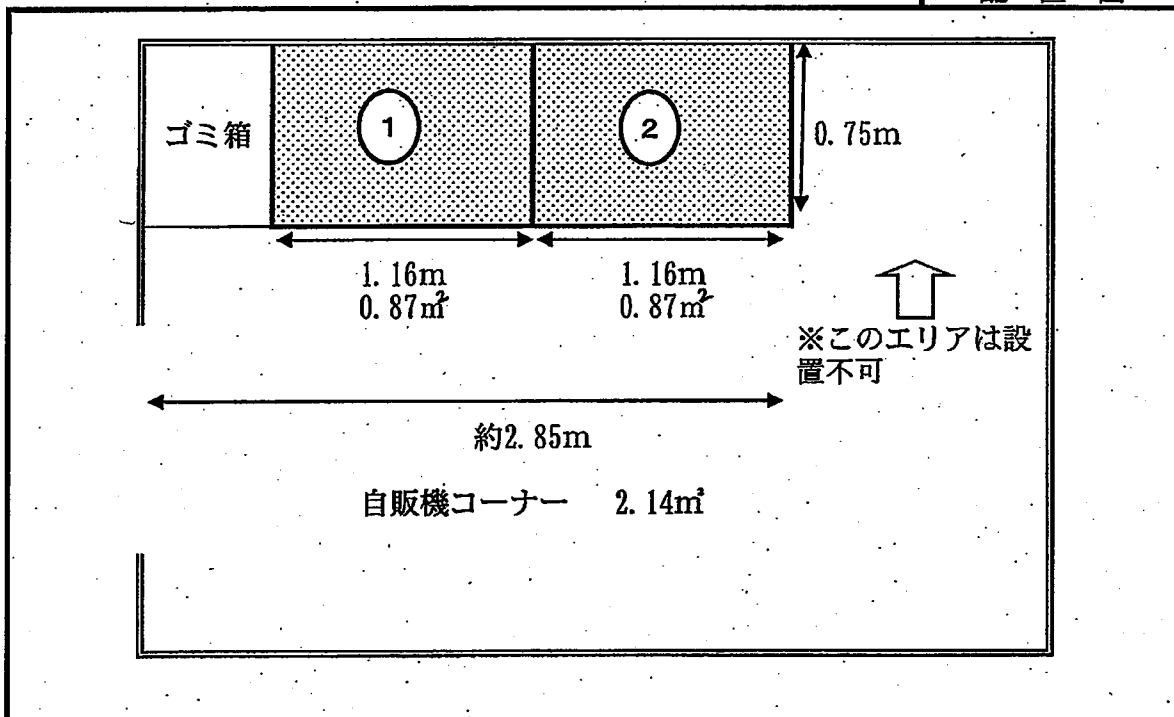

※ 案内図及び配置図は、物件概要を把握するための参考資料ですので、現地の状況については、必ずご自身で調査・確認の上、お申し込みください。なお、案内図及び配置図と現地の現況が異なる場合は、現況が優先されます。

様式 2

(住吉高校2)

物件番号	2		
物件名	川崎工科高等学校ほか27施設		
施設名	住吉高等学校	所在地	川崎市中原区木月住吉町34-1
設置台数	2台		

案内図

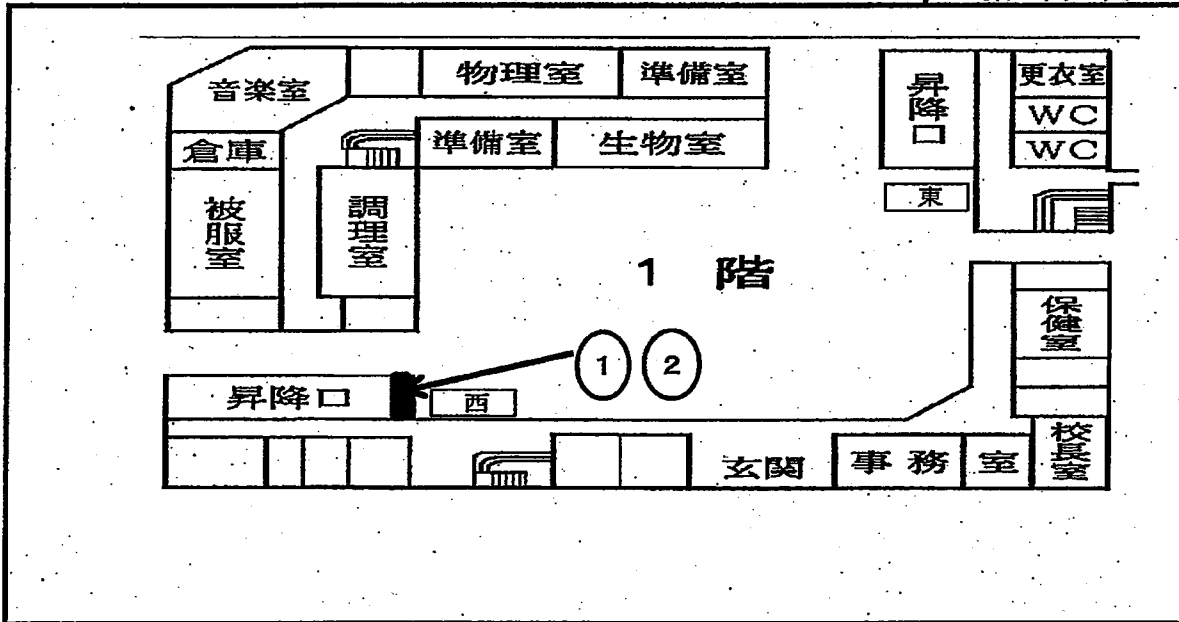

配置図

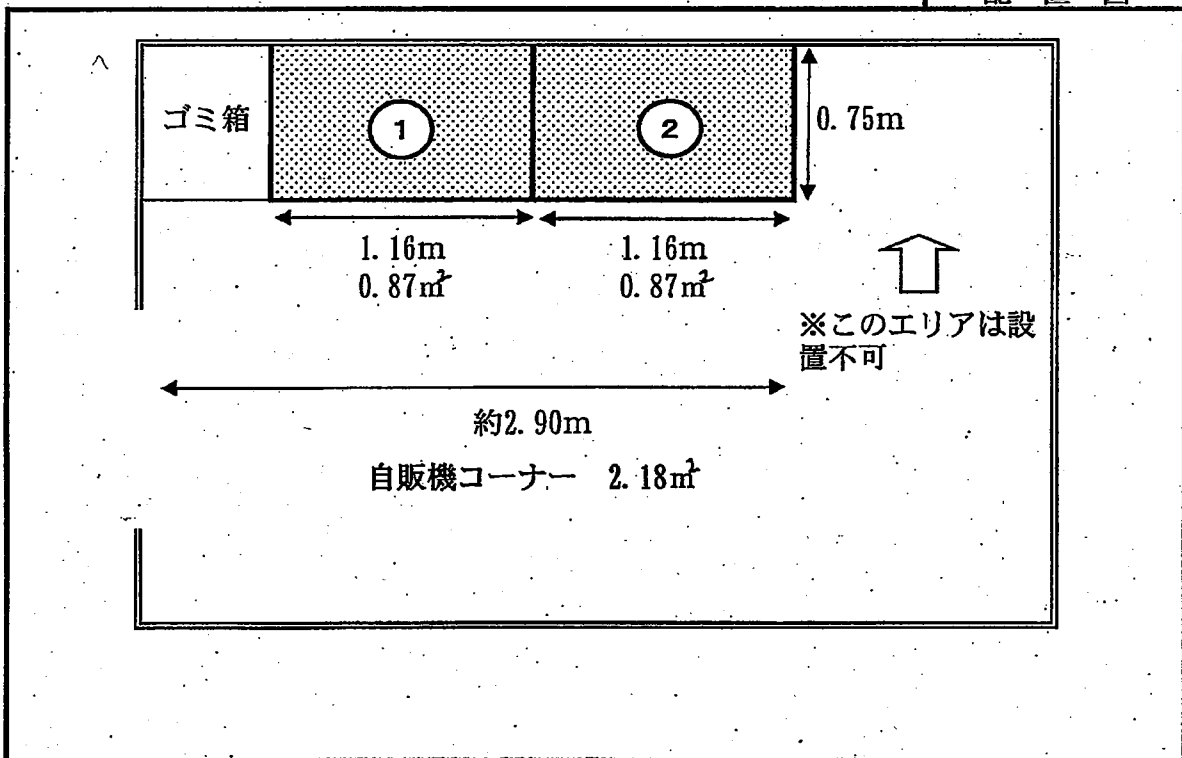

※ 案内図及び配置図は、物件概要を把握するための参考資料ですので、現地の状況については、必ずご自身で調査・確認の上、お申し込みください。なお、案内図及び配置図と現地の現況が異なる場合は、現況が優先されます。

様式 2

(生田東高校 1)

物件番号	2		
件名	川崎工科高等学校ほか27施設		
施設名	生田東高等学校	所在地	川崎市多摩区生田4-32-1
設置台数	2台		

案内図

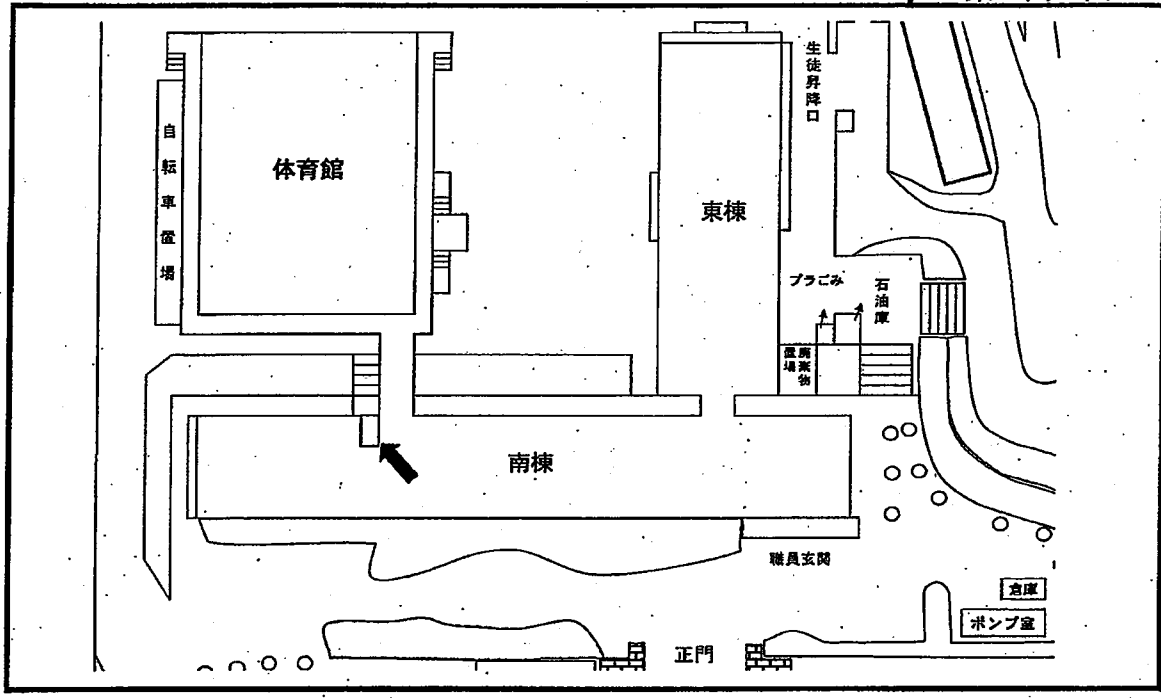

配置図

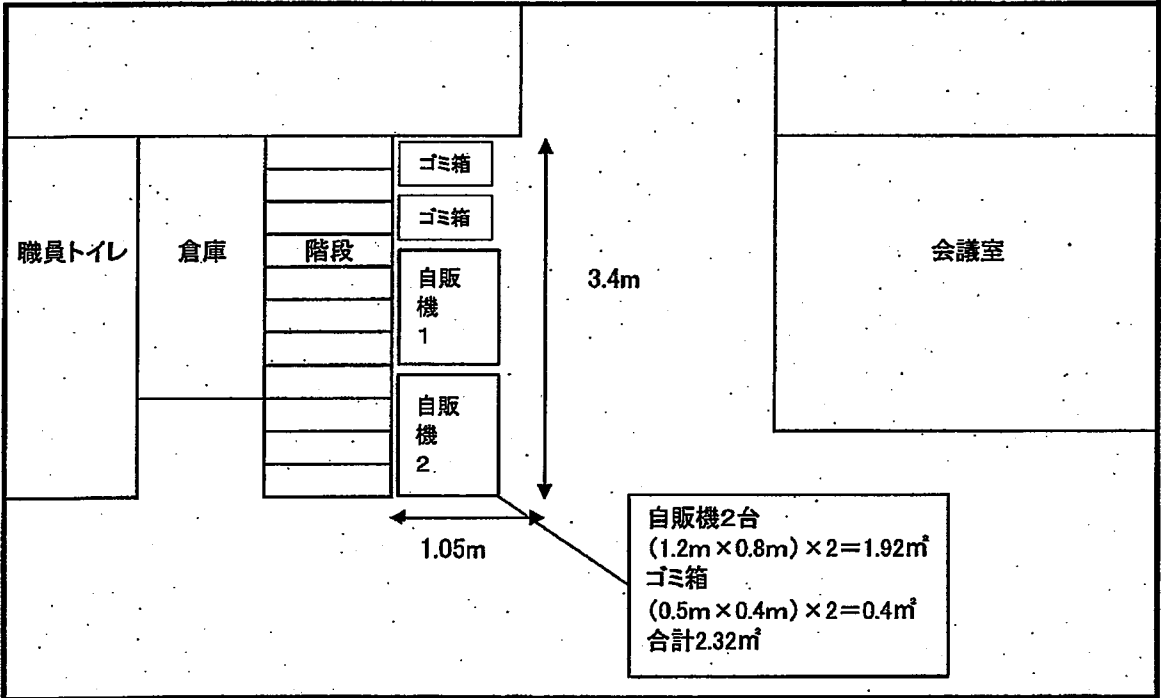

※ 案内図及び配置図は、物件概要を把握するための参考資料ですので、現地の状況については、必ずご自身で調査・確認の上、お申し込みください。なお、案内図及び配置図と現地の現況が異なる場合は、現況が優先されます。

様式 2

(普通高等学校 1)

物件番号	2		
件名	川崎工科高等学校ほか27施設		
施設名	普通高等学校	所在地	川崎市多摩区菅馬場4-2-1
設置台数	4台		

案内図

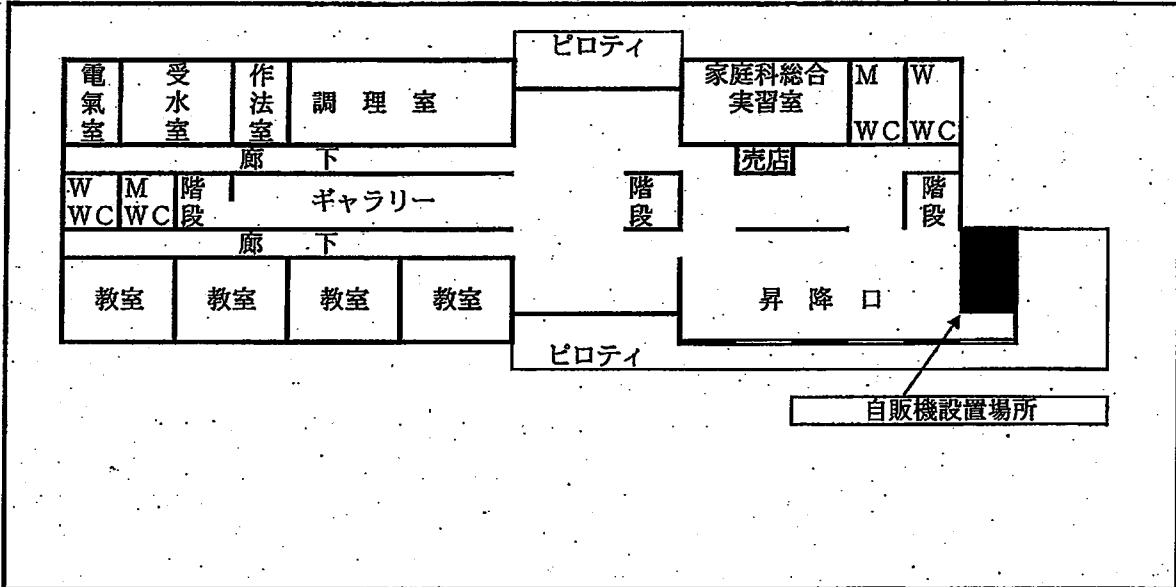

配置図

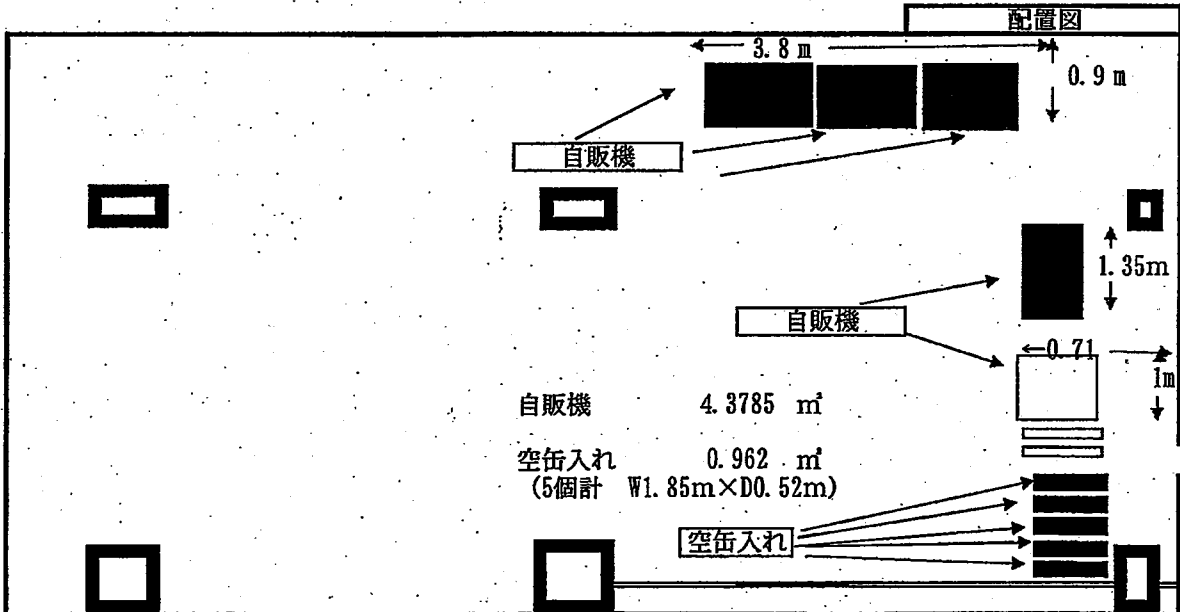

※ 案内図及び配置図は、物件概要を把握するための参考資料ですので、現地の状況については、必ずご自身で調査・確認の上、お申し込みください。なお、案内図及び配置図と現地の現況が異なる場合は、現況が優先されます。

様式 2

物件番号	2	(麻生養護学校 1)	
件名	川崎工科高等学校ほか27施設		
施設名	麻生養護学校	所在地	川崎市麻生区王禅寺303-1
設置台数	1台		

案内図

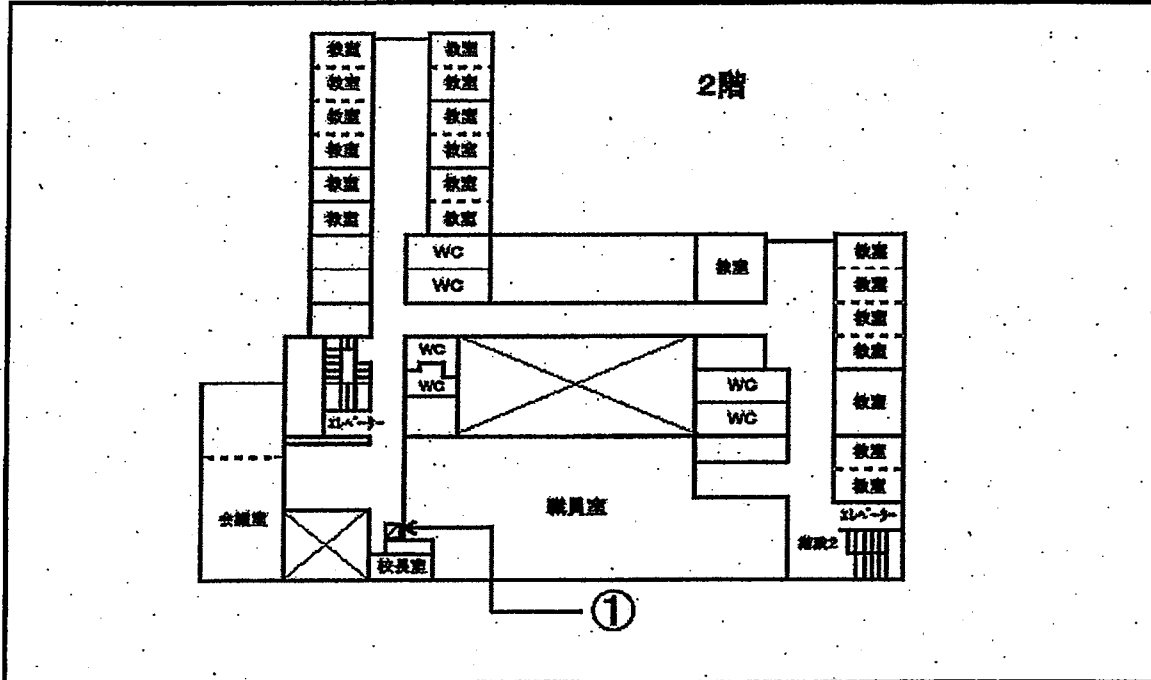

配置図

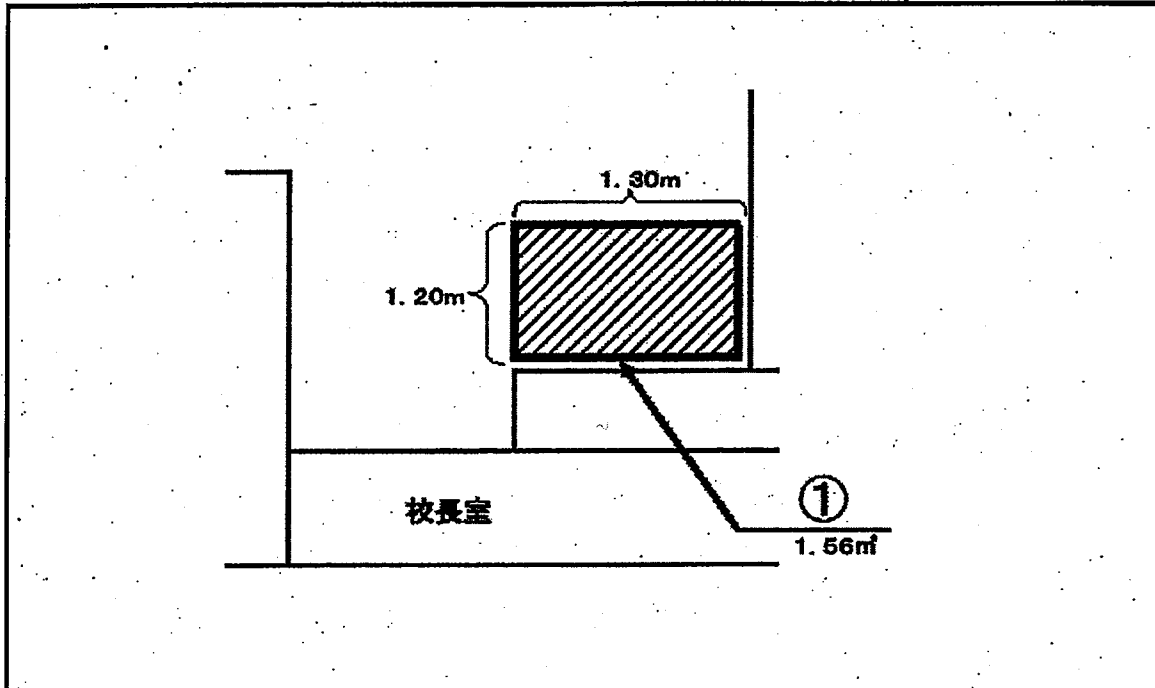

※ 案内図及び配置図は、物件概要を把握するための参考資料ですので、現地の状況については、必ずご自身で調査・確認の上、お申し込みください。なお、案内図及び配置図と現地の現況が異なる場合は、現況が優先されます。

様式 2

物件番号	2	(中原養護学校 1)	
件名	川崎工科高等学校ほか27施設		
施設名	中原養護学校	所在地	川崎市中原区井田3-13-1
設置台数	1台		

案内図

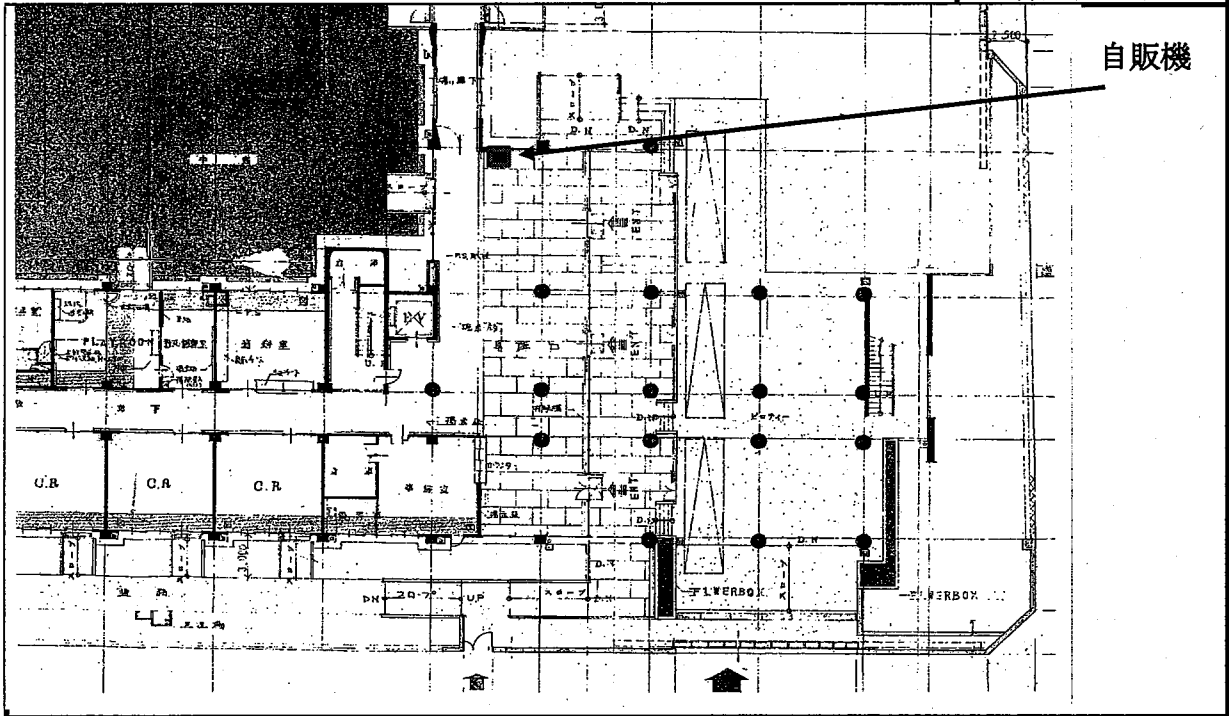

配置図

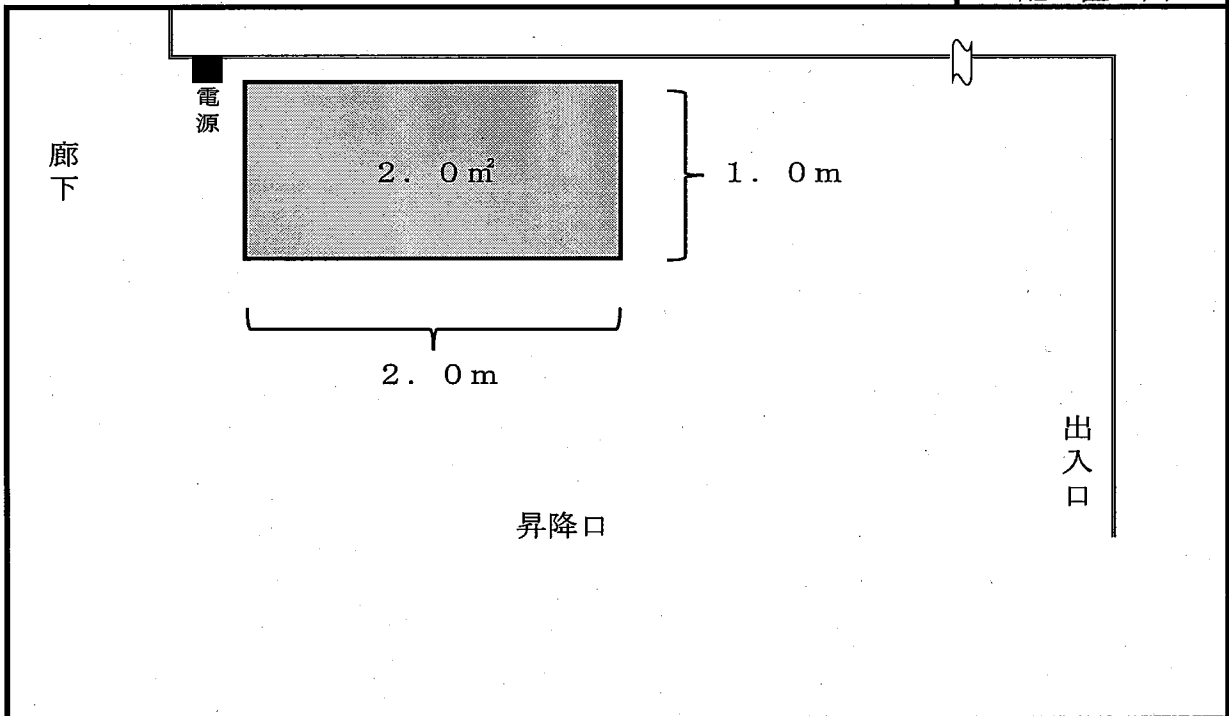

※ 案内図及び配置図は、物件概要を把握するための参考資料ですので、現地の状況については、必ずご自身で調査・確認の上、お申し込みください。なお、案内図及び配置図と現地の現況が異なる場合は、現況が優先されます。



物件番号	2	( 茅ヶ崎高等学校 1 )	
件名	川崎工科高等学校ほか27施設		
施設名	茅ヶ崎高等学校	所在地	茅ヶ崎市本村三丁目4番1号
設置台数	1台		

案内図

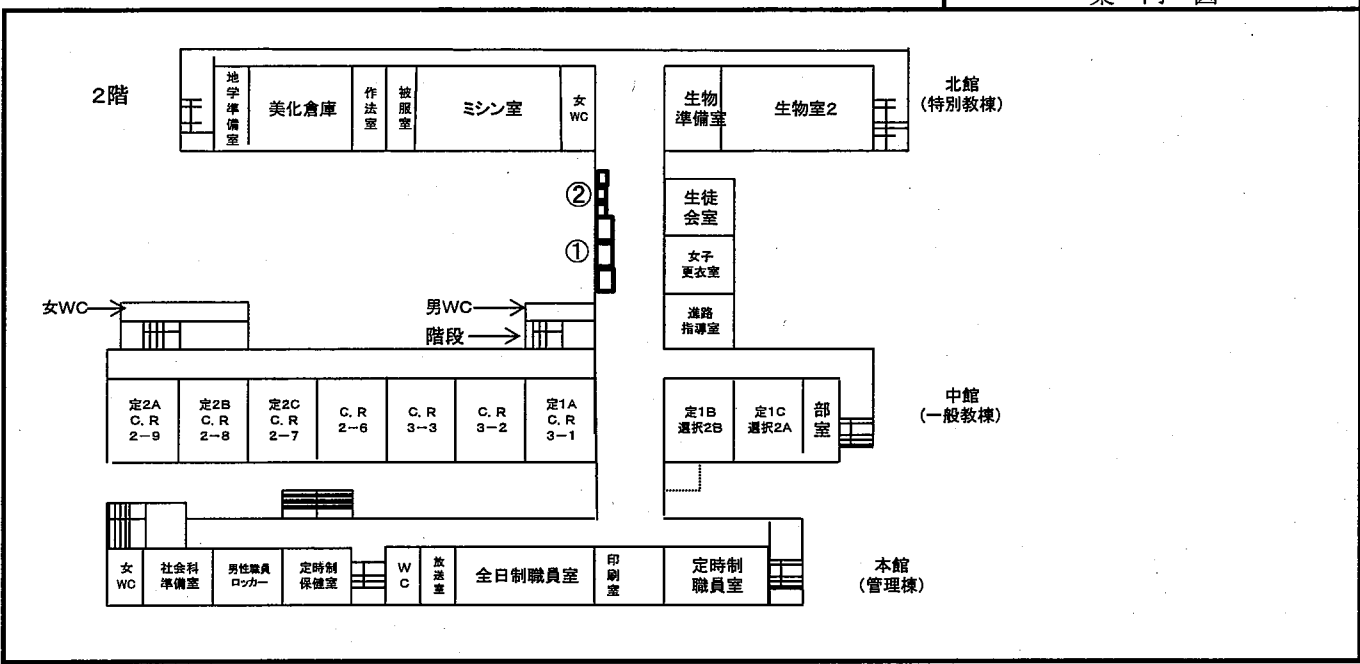

配置図

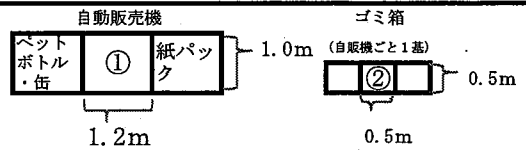

貸付面積

- 【ペットボトル・缶】①自動販売機 1.0m×1.2m×1台=1.200㎡
- ②ゴミ箱 0.5m×0.5m×1基=0.250㎡
- 合計 1.450㎡

※ 案内図及び配置図は、物件概要を把握するための参考資料ですので、現地の状況については、必ずご自身で調査・確認の上、お申し込みください。なお、案内図及び配置図と現地の現況が異なる場合は、現況が優先されます。

物件番号	2			(茅ヶ崎北陵高等学校 1)
件名	川崎工科高等学校ほか27施設			
施設名	神奈川県立茅ヶ崎北陵高等学校	所在地	茅ヶ崎市下寺尾128番地	
設置台数	2 台			

案内図

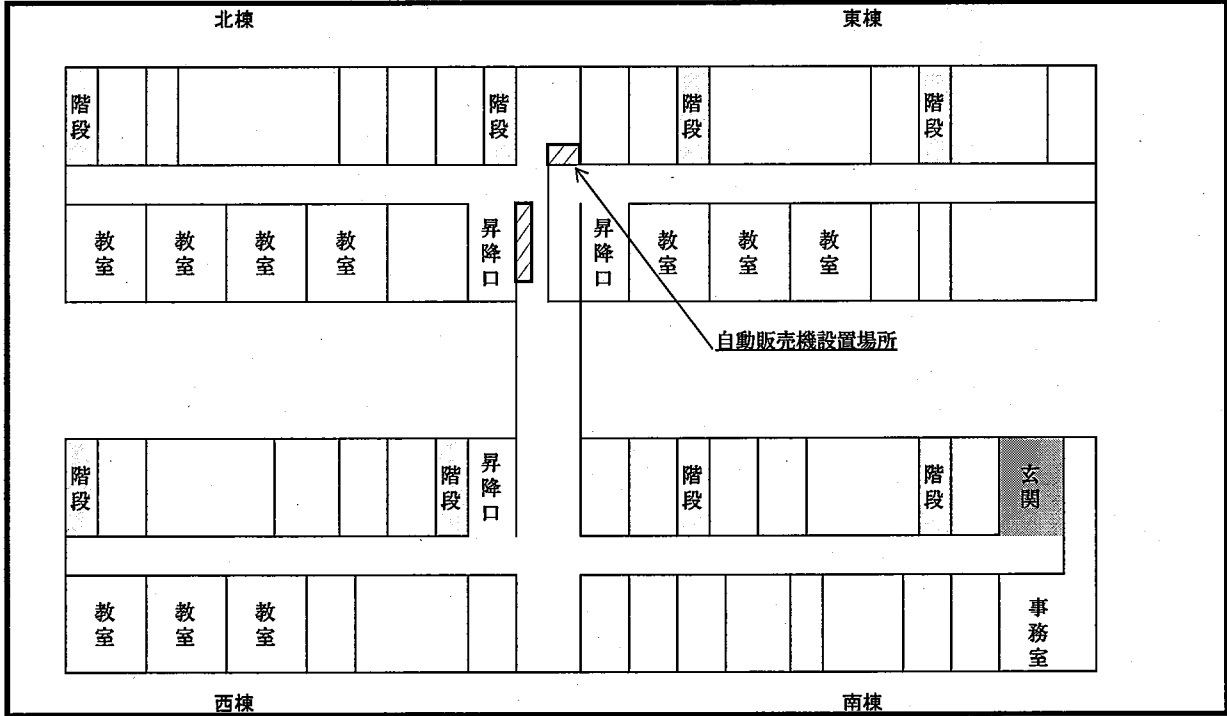

配置図

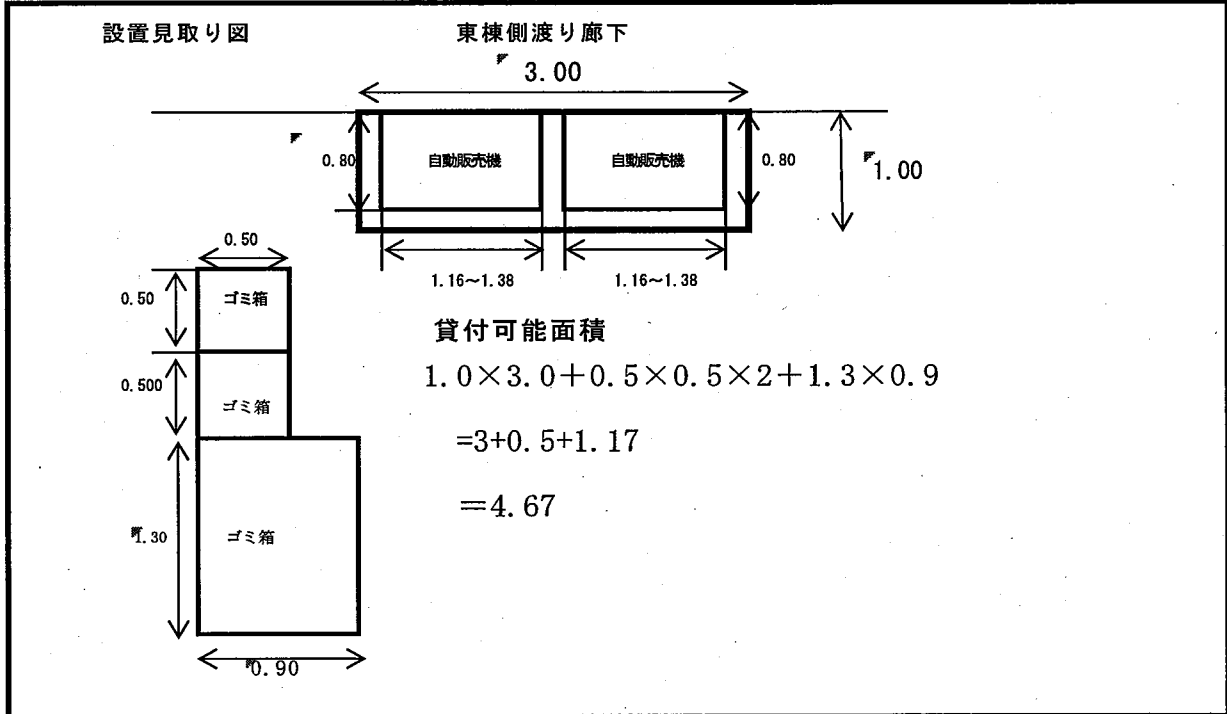

※ 案内図及び配置図は、物件概要を把握するための参考資料ですので、現地の状況については、必ずご自身で調査・確認の上、お申し込みください。なお、案内図及び配置図と現地の現況が異なる場合は、現況が優先されます。

様式 2

物件番号	2	(茅ヶ崎北陵高等学校 2)	
件名	川崎工科高等学校ほか27施設		
施設名	神奈川県立茅ヶ崎北陵高等学校	所在地	茅ヶ崎市下寺尾515番地
設置台数	1 台		

案内図

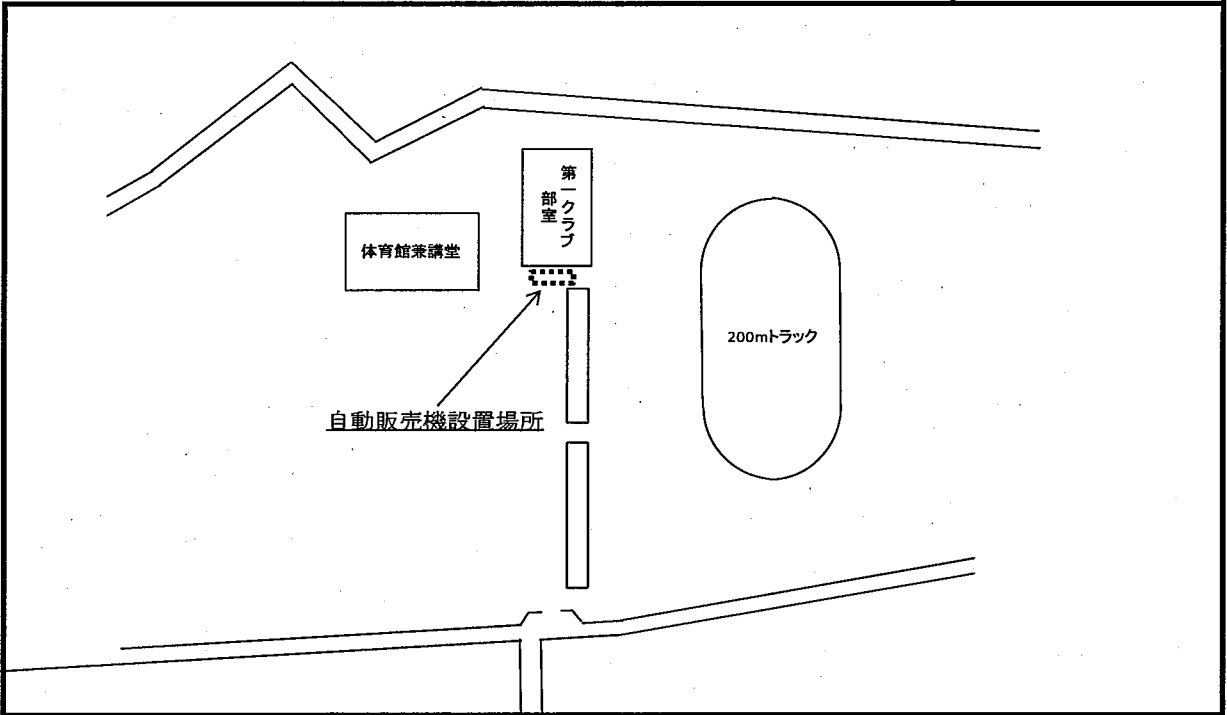

配置図

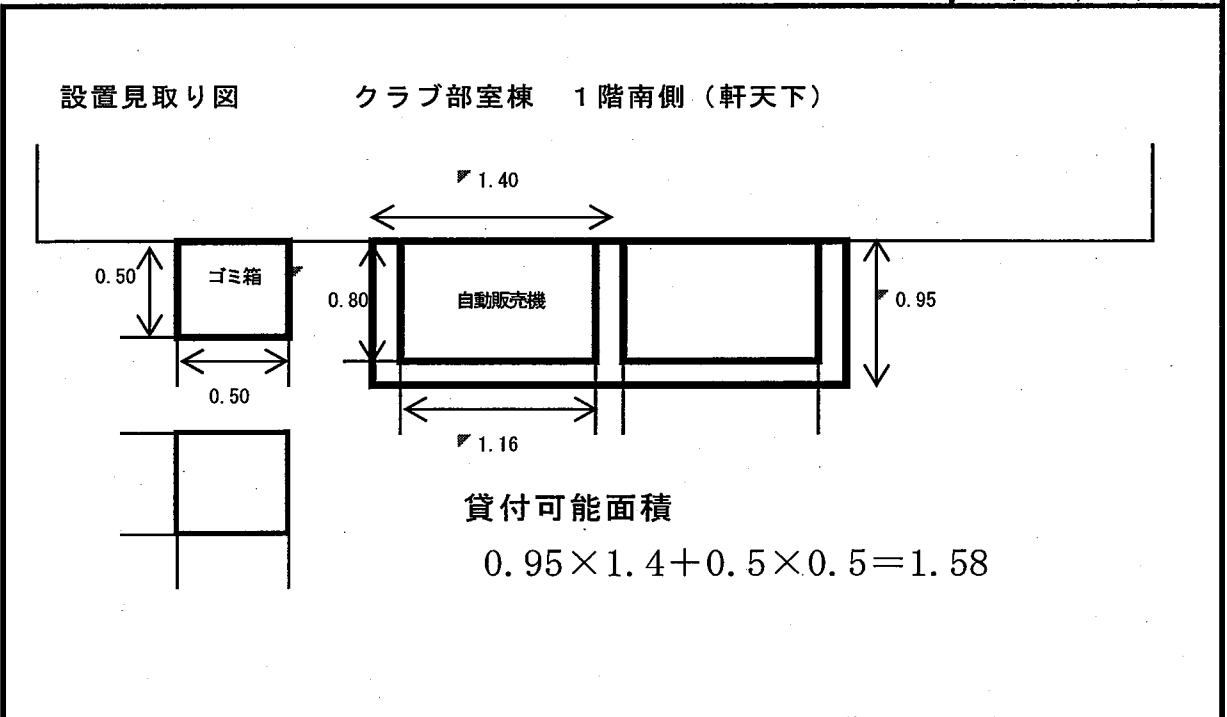

※ 案内図及び配置図は、物件概要を把握するための参考資料ですので、現地の状況については、必ずご自身で調査・確認の上、お申し込みください。なお、案内図及び配置図と現地の現況が異なる場合は、現況が優先されます。

様式2

物件番号	2	( 茅ヶ崎西浜高等学校 1 )		
件名	川崎工科高等学校ほか27施設			
施設名	茅ヶ崎西浜高等学校	所在地	茅ヶ崎市南湖7丁目12869-11	
設置台数	1台			

案内図

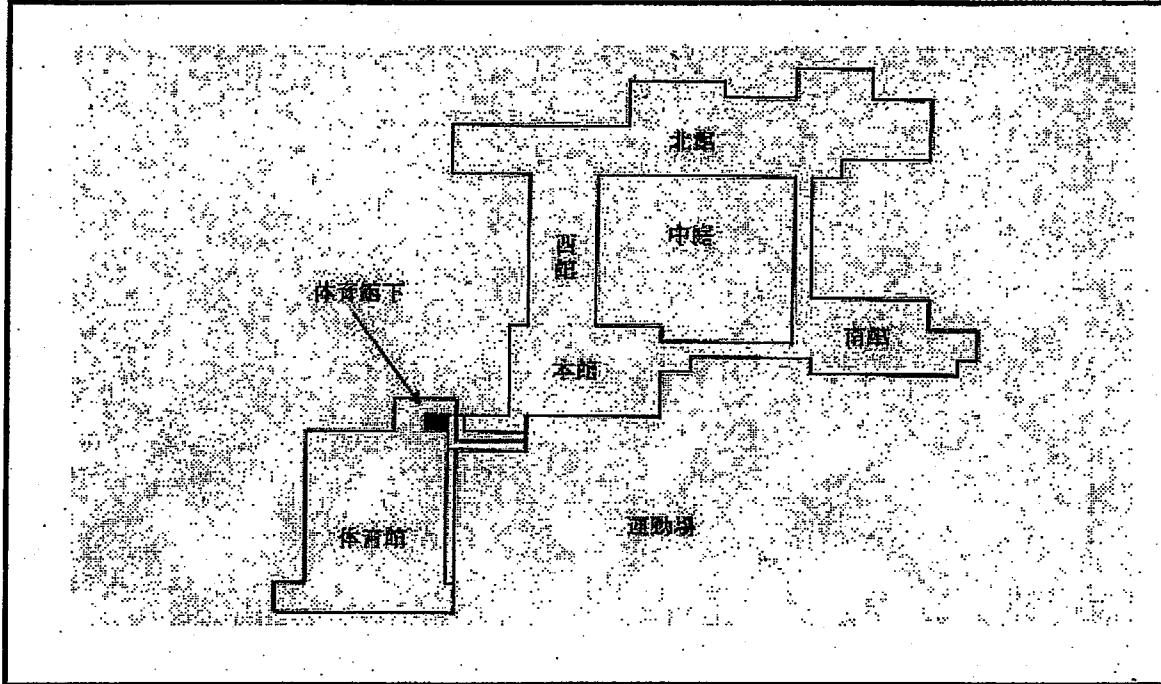

配置図

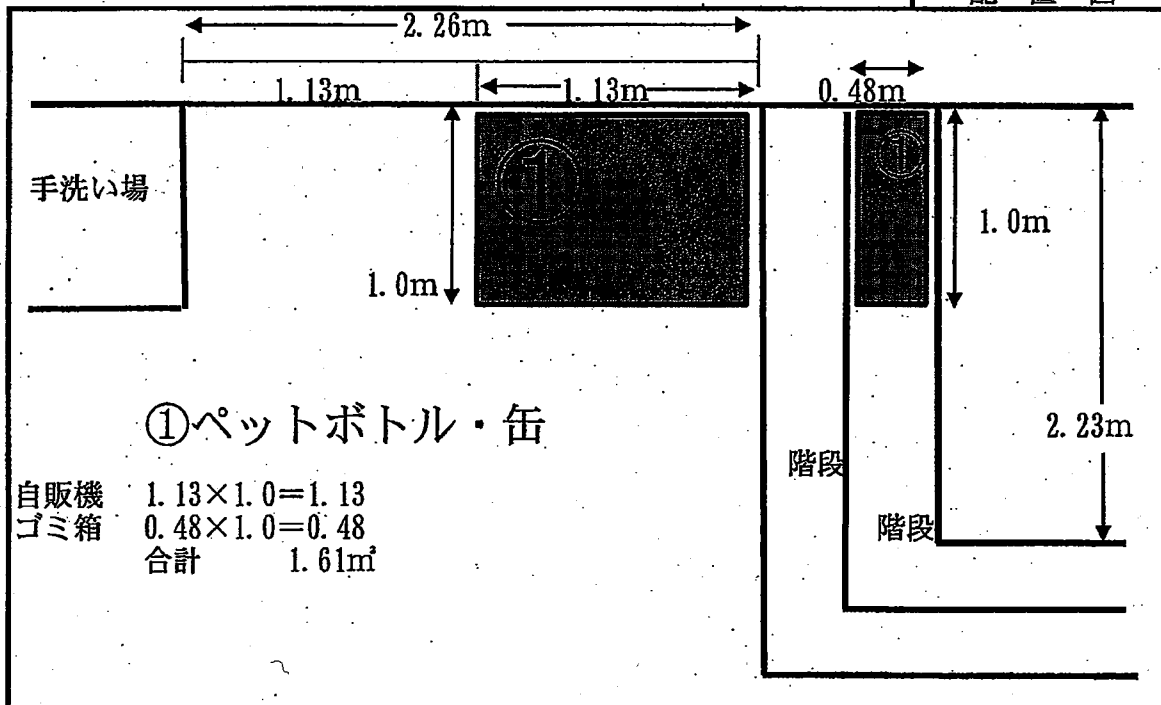

※ 案内図及び配置図は、物件概要を把握するための参考資料ですので、現地の状況については、必ずご自身で調査・確認の上、お申し込みください。なお、案内図及び配置図と現地の現況が異なる場合は、現況が優先されます。

様式 2

物件番号	2	( 茅ヶ崎養護学校 1 )	
物件名	川崎工科高等学校ほか27施設		
施設名	茅ヶ崎養護学校	所在地	茅ヶ崎市西久保29-1
設置台数	1台		

案内図

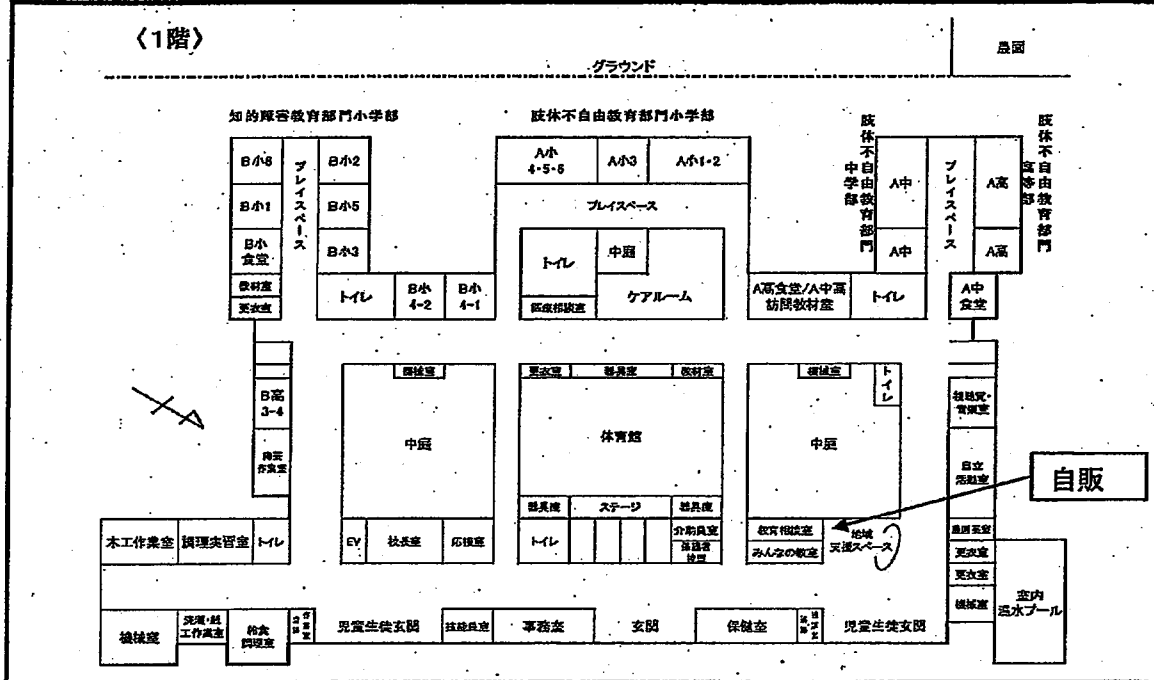

配置図

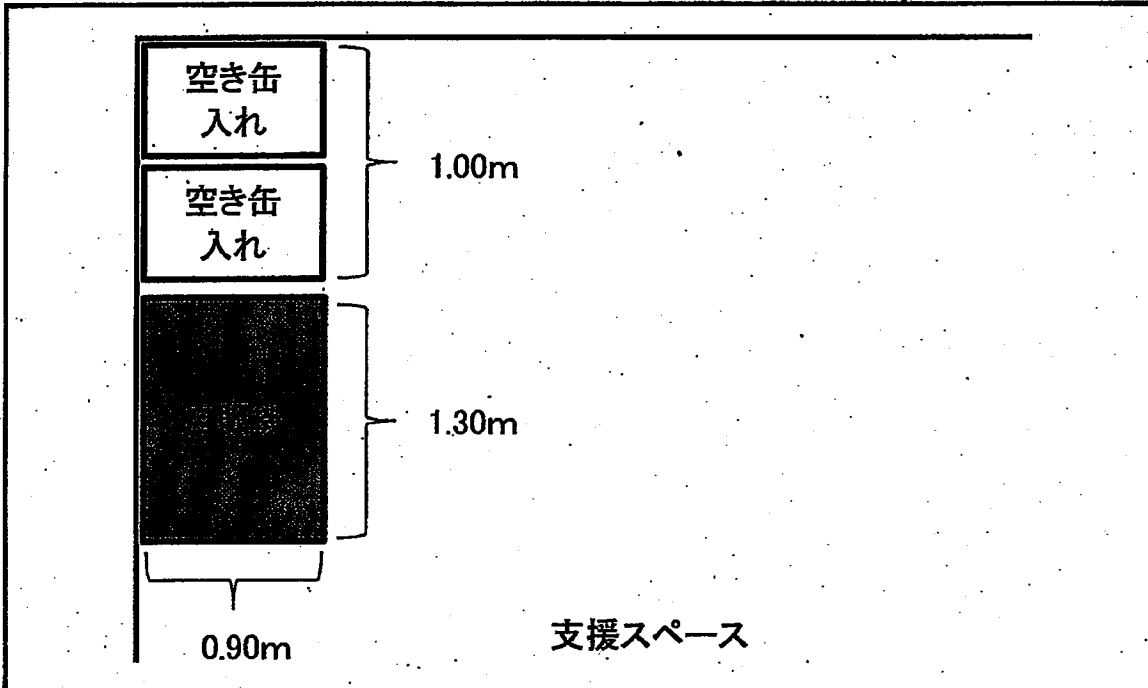

※ 案内図及び配置図は、物件概要を把握するための参考資料ですので、現地の状況については、必ずご自身で調査・確認の上、お申し込みください。なお、案内図及び配置図と現地の現況が異なる場合は、現況が優先されます。

物件番号	2	( 藤沢工科高等学校 1 )	
物件名	川崎工科高等学校ほか27施設		
施設名	藤沢工科高等学校	所在地	藤沢市今田744
設置台数	4 台		

案内図

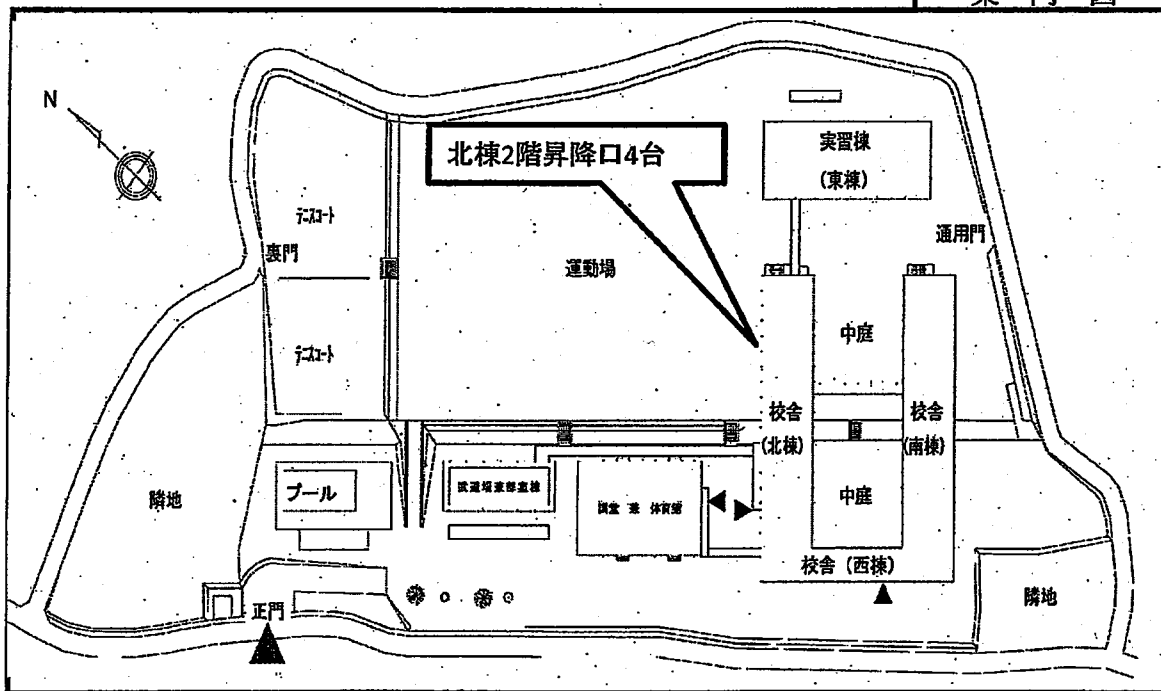

配置図

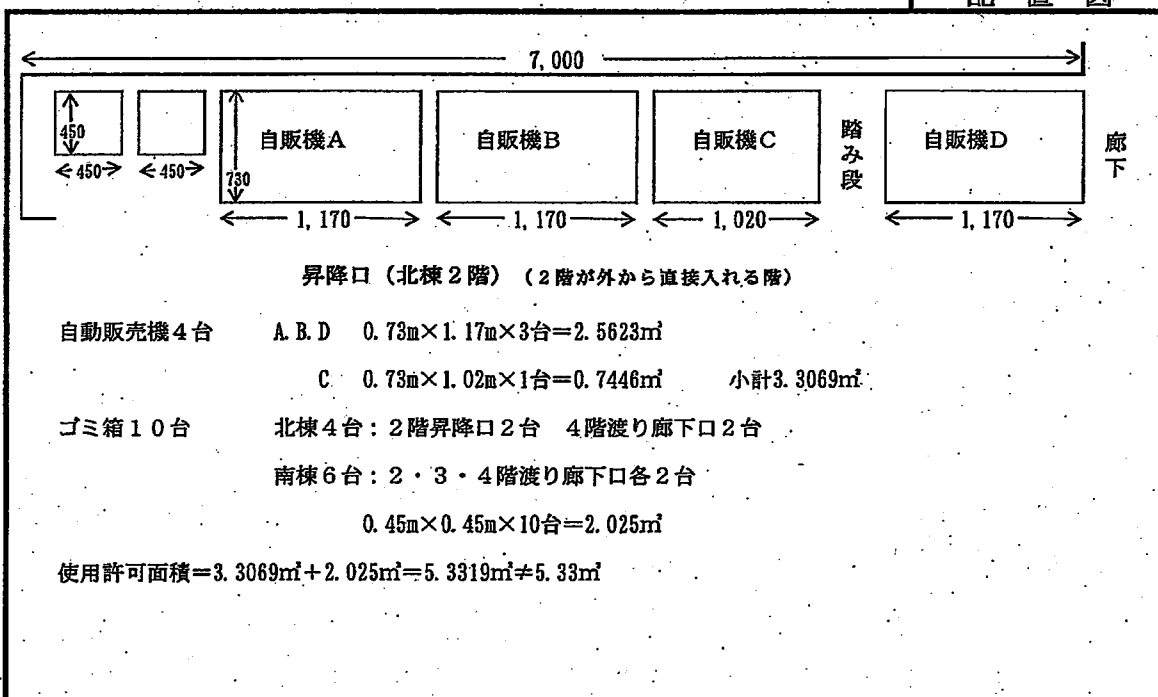

※ 案内図及び配置図は、物件概要を把握するための参考資料ですので、現地の状況については、必ずご自身で調査・確認の上、お申し込みください。なお、案内図及び配置図と現地の現況が異なる場合は、現況が優先されます。

様式2

物件番号	2	(藤沢清流高等学校1)
件名	川崎工科高等学校ほか27施設	
施設名	藤沢清流高等学校	所在地 藤沢市大鋸1450番地
設置台数	4台	

案内図

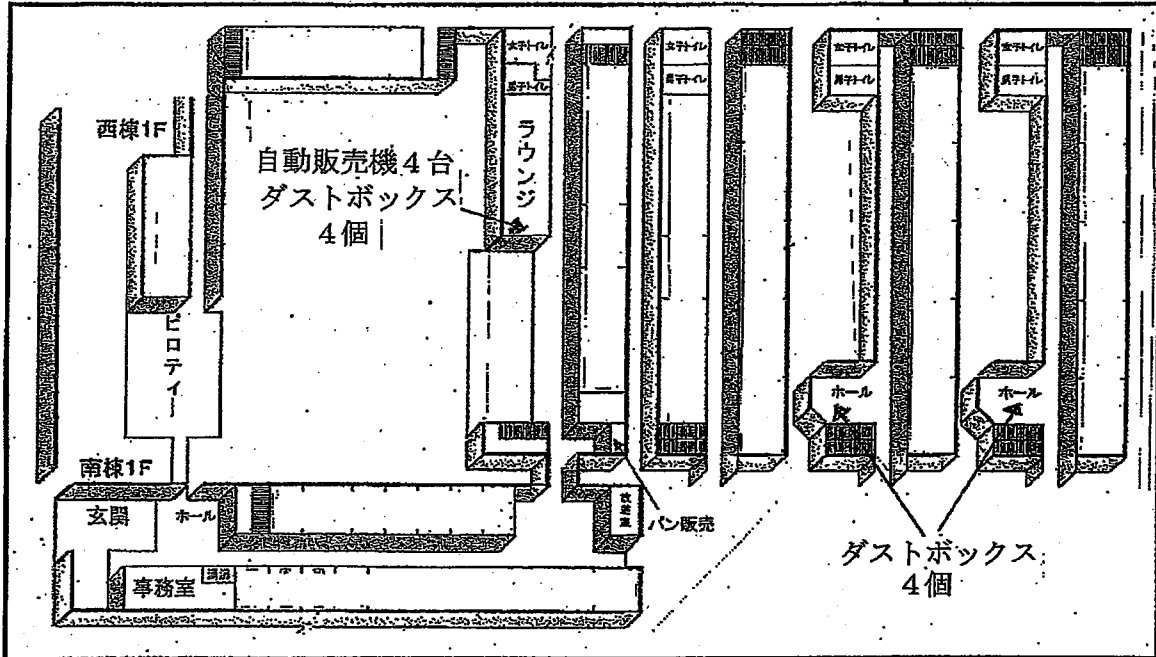

配置図

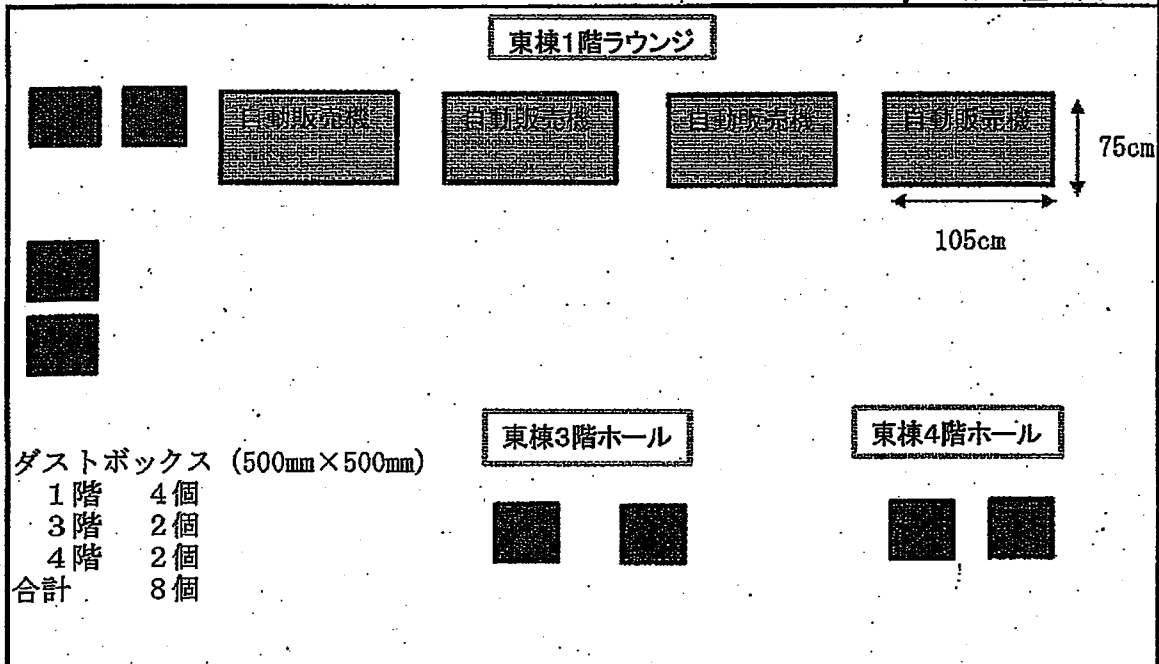

※ 案内図及び配置図は、物件概要を把握するための参考資料ですので、現地の状況については、必ずご自身で調査・確認の上、お申し込みください。なお、案内図及び配置図と現地の現況が異なる場合は、現況が優先されます。

物件番号	2	(藤沢総合高校 1)	
物件名	川崎工科高等学校ほか27施設		
施設名	藤沢総合高等学校	所在地	藤沢市長後1909
設置台数	1台		

案内図

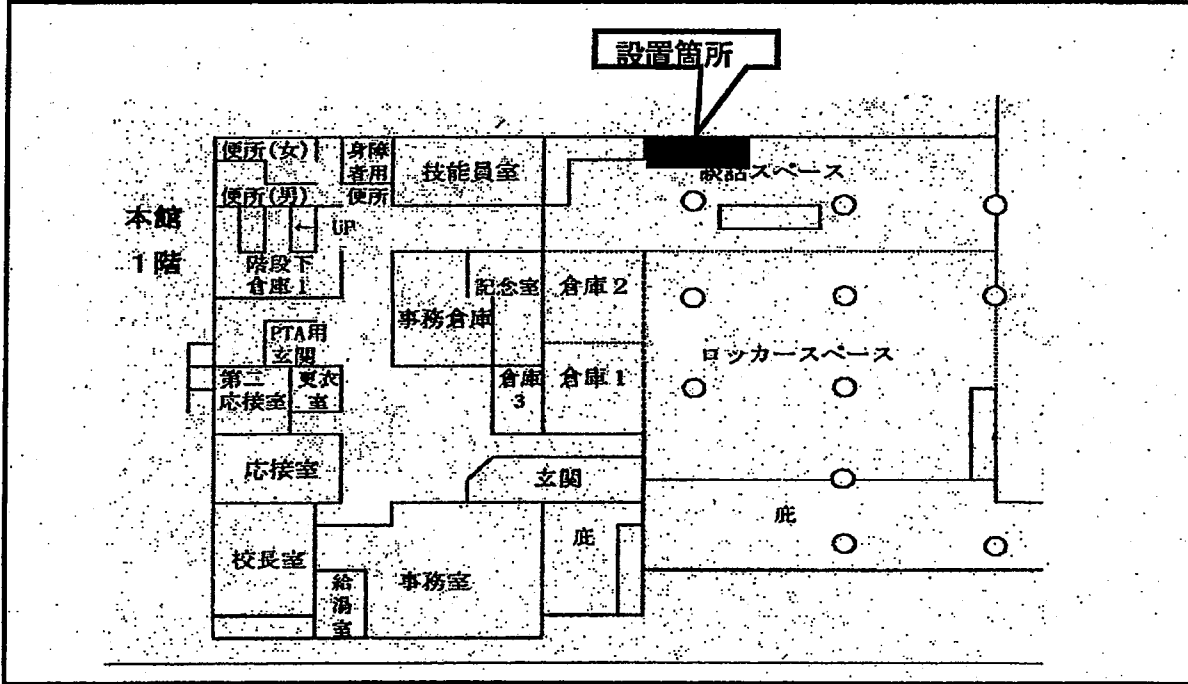

配置図

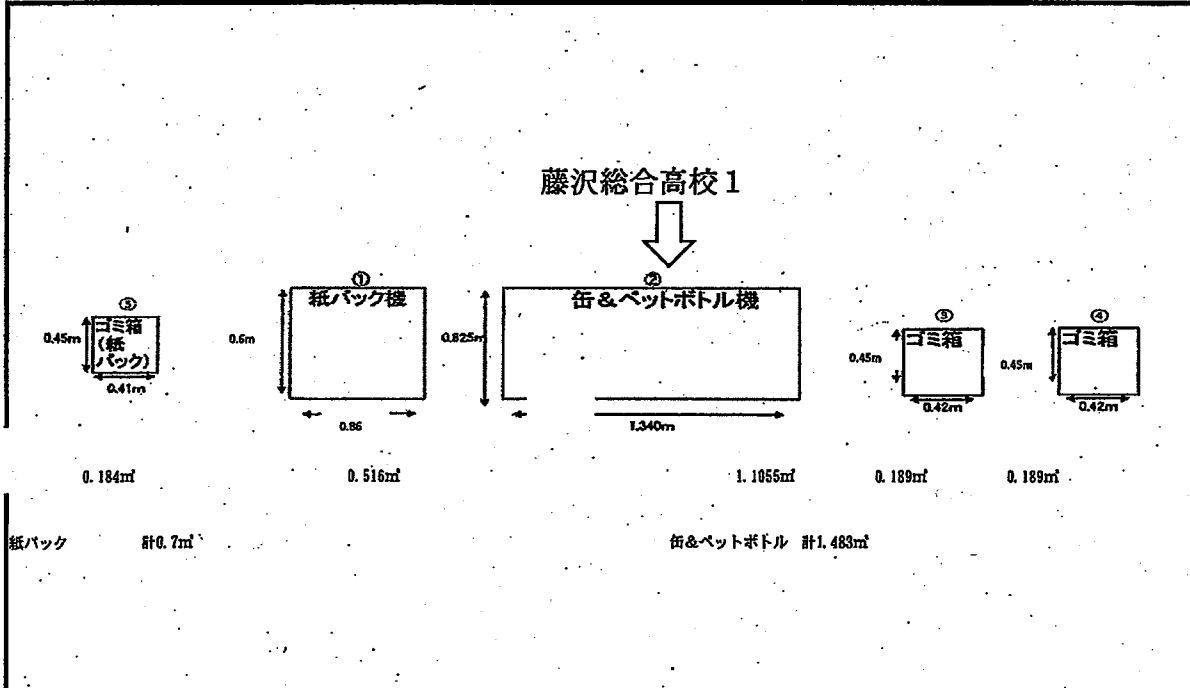

※ 案内図及び配置図は、物件概要を把握するための参考資料ですので、現地の状況については、必ずご自身で調査・確認の上、お申し込みください。なお、案内図及び配置図と現地の現況が異なる場合は、現況が優先されます。



物件番号	2	(藤沢総合高校 2)	
件名	川崎工科高等学校ほか 27 施設		
施設名	藤沢総合高等学校	所在地	藤沢市長後 1909
設置台数	2 台		

案内図

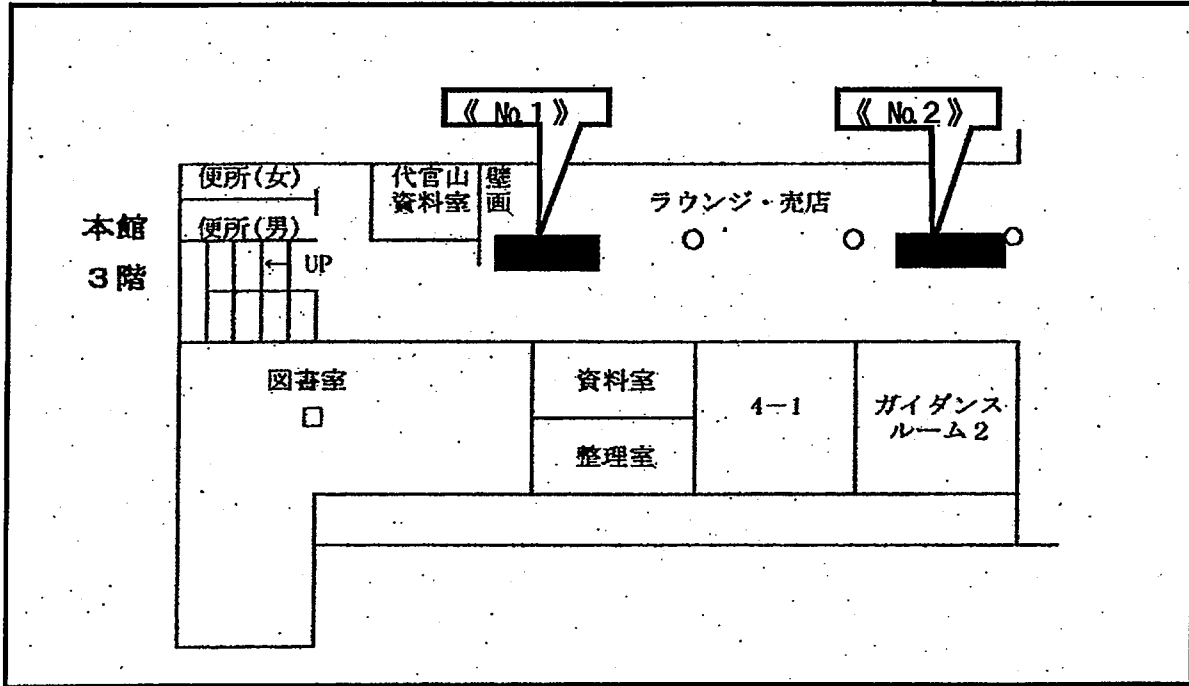

配置図

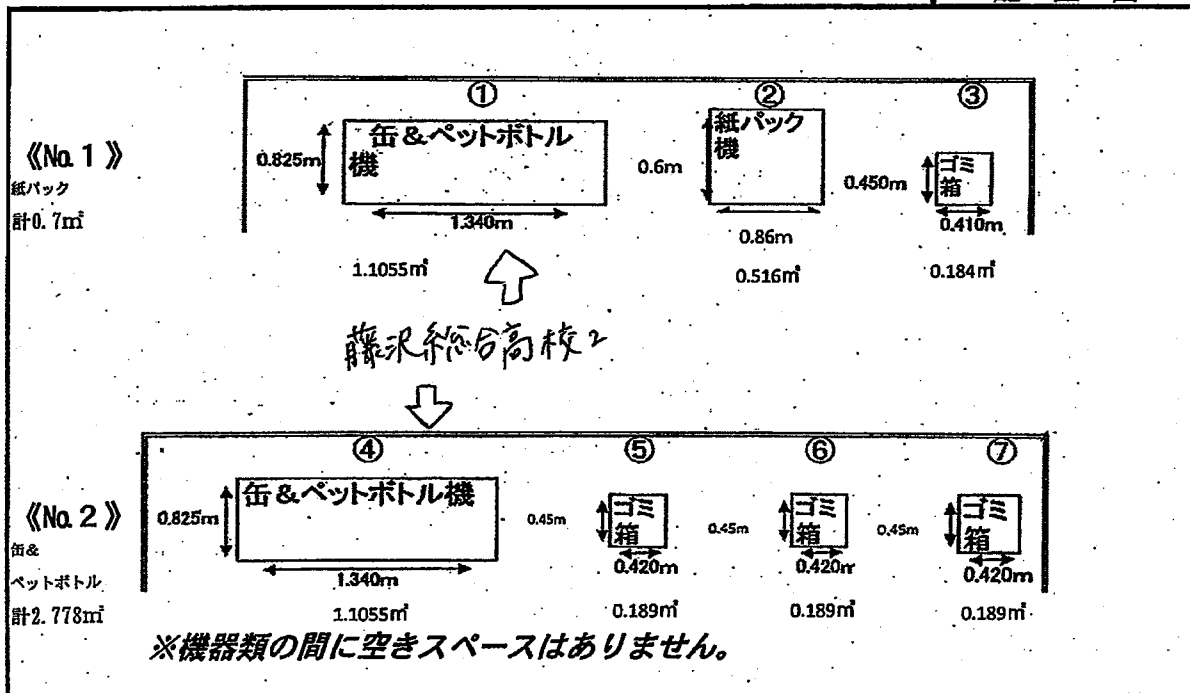

※ 案内図及び配置図は、物件概要を把握するための参考資料ですので、現地の状況については、必ずご自身で調査・確認の上、お申し込みください。なお、案内図及び配置図と現地の現況が異なる場合は、現況が優先されます。

物件番号	2	(藤沢総合高校3)	
件名	川崎工科高等学校ほか27台設置		
施設名	藤沢総合高等学校	所在地	藤沢市長後1909
設置台数	2台		

案内図

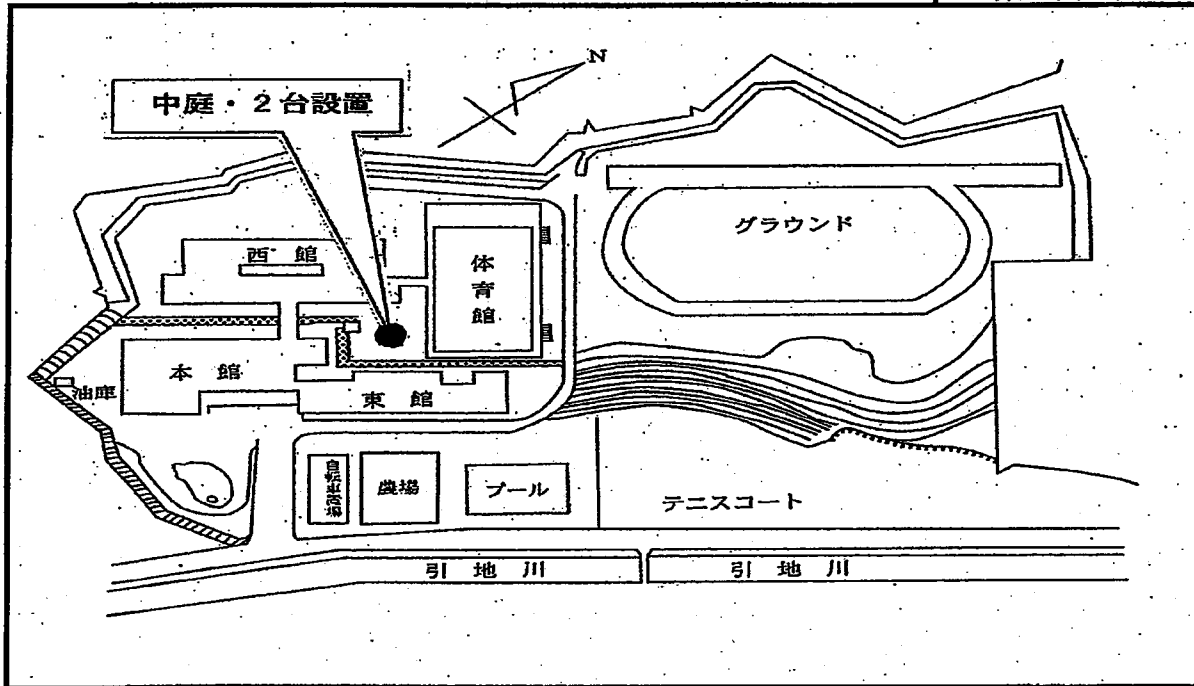

配置図

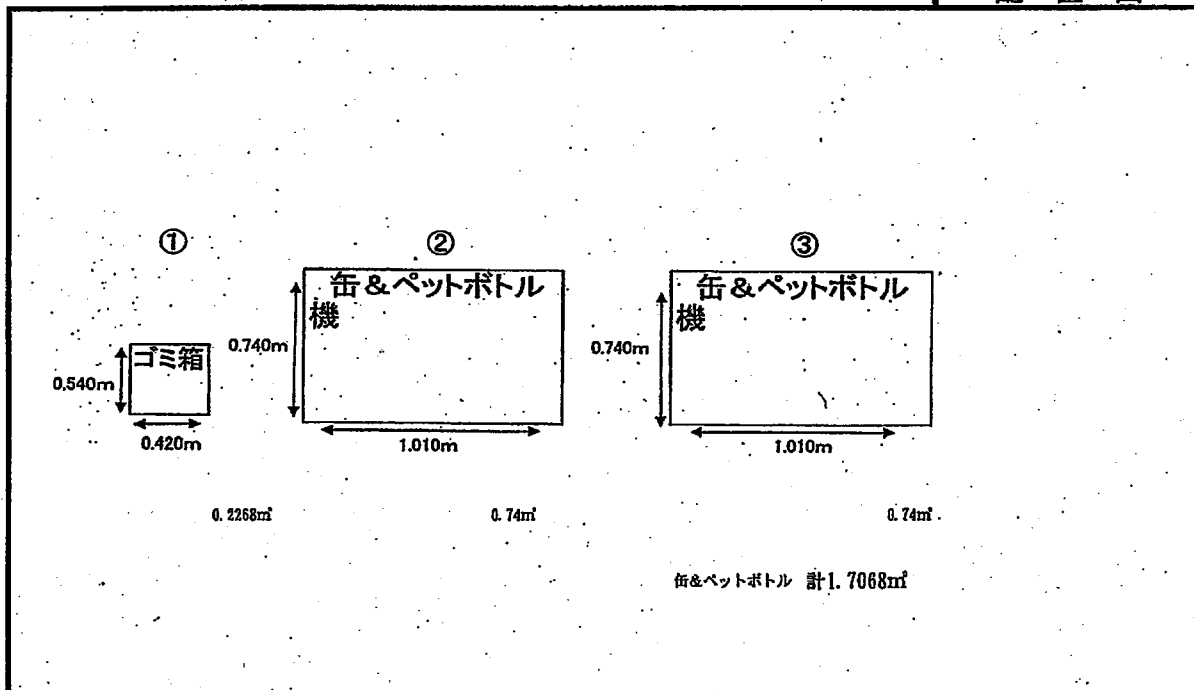

※ 案内図及び配置図は、物件概要を把握するための参考資料ですので、現地の状況については、必ずご自身で調査・確認の上、お申し込みください。なお、案内図及び配置図と現地の現況が異なる場合は、現況が優先されます。

物件番号	2			( 湘南台高校 1 )
件名	川崎工科高等学校ほか27施設			
施設名	湘南台高等学校	所在地	藤沢市円行1986	
設置台数	2 台			

案内図

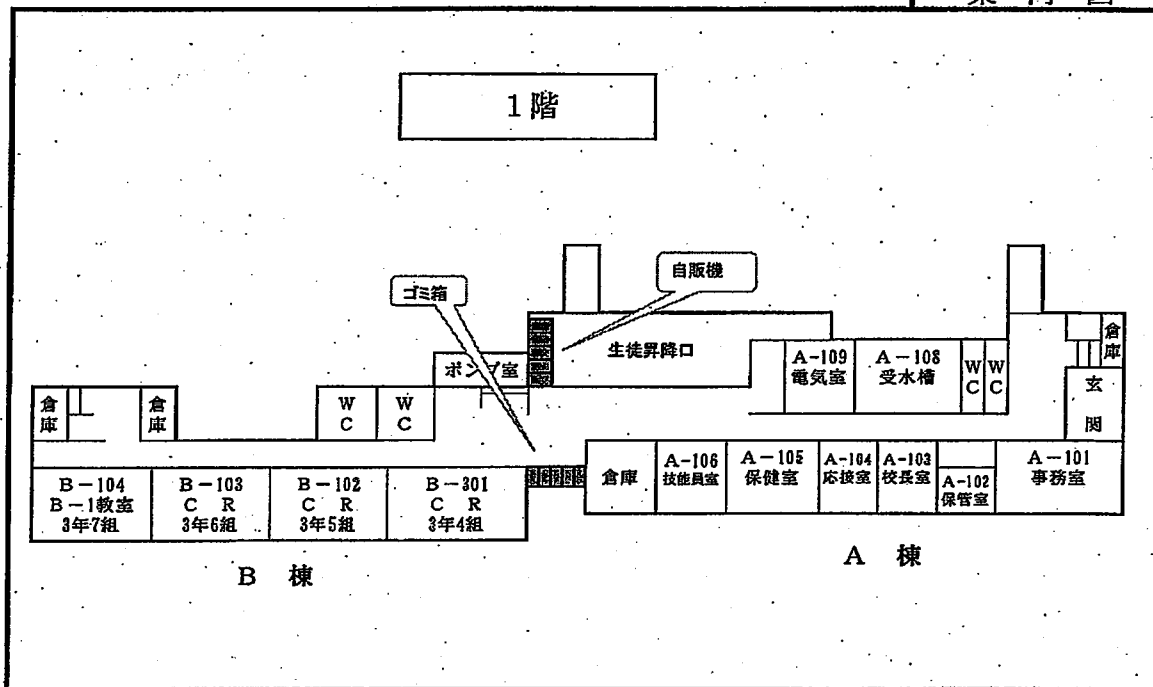

配置図

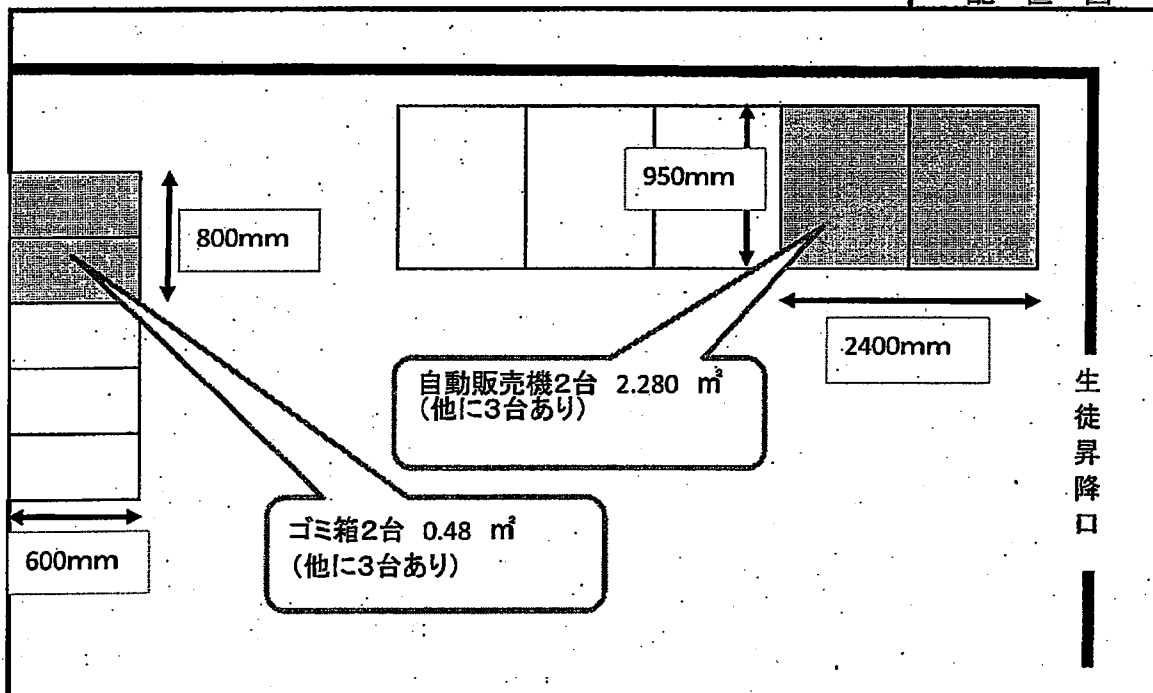

※ 案内図及び配置図は、物件概要を把握するための参考資料ですので、現地の状況については、必ずご自身で調査・確認の上、お申し込みください。なお、案内図及び配置図と現地の現況が異なる場合は、現況が優先されます。

様式 2

物件番号	2	( 寒川高等学校 1 )	
件名	川崎工科高等学校ほか27施設		
施設名	寒川高等学校	所在地	寒川町一之宮9-30-1
設置台数	3台		

案内図

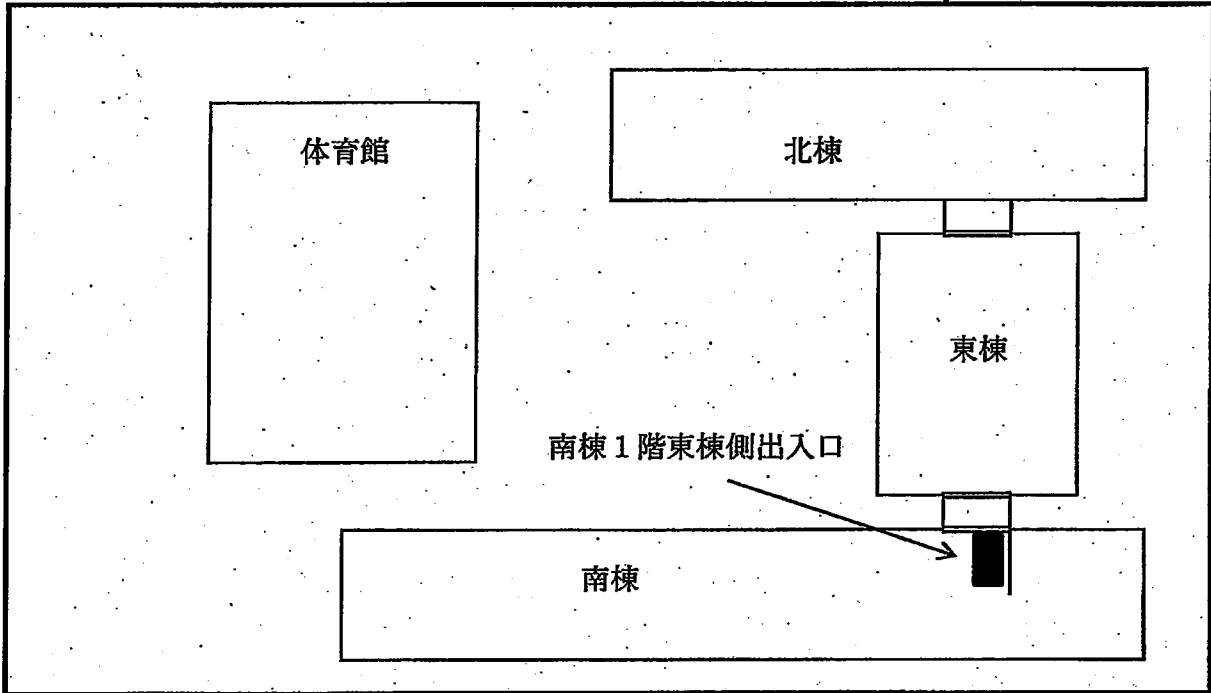

配置図

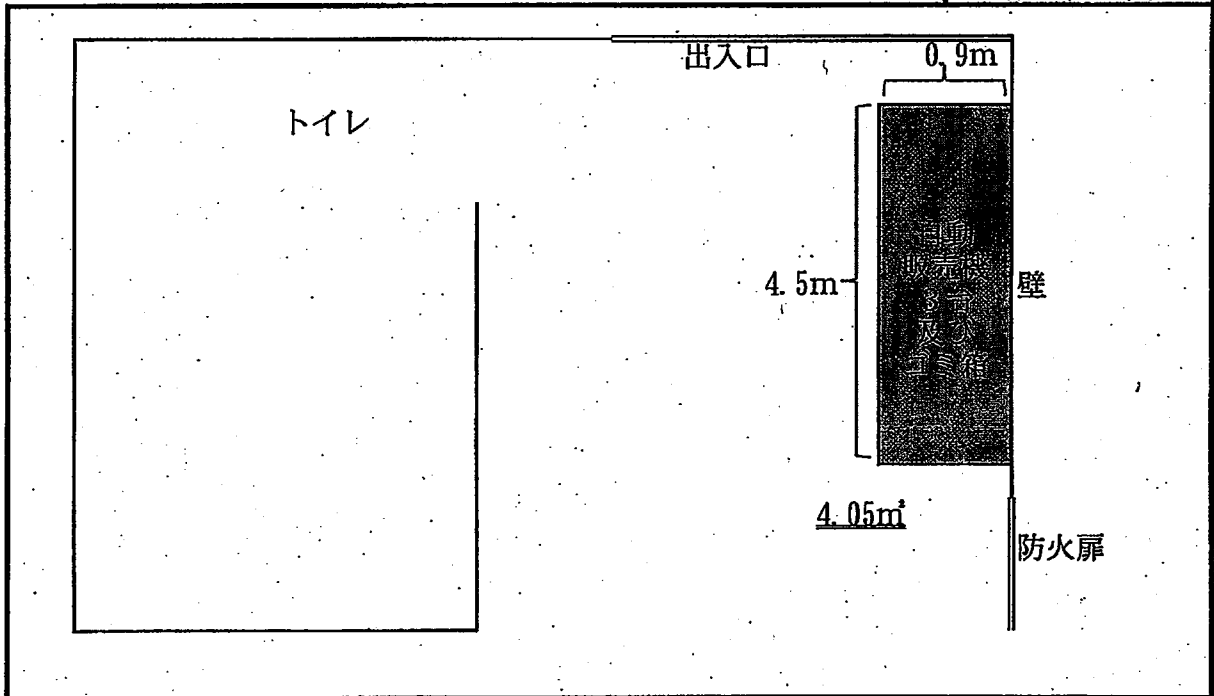

※ 案内図及び配置図は、物件概要を把握するための参考資料ですので、現地の状況については、必ずご自身で調査・確認の上、お申し込みください。なお、案内図及び配置図と現地の現況が異なる場合は、現況が優先されます。

様式 2

物件番号	2	( 寒川高等学校 2 )	
件名	川崎工科高等学校ほか27施設		
施設名	寒川高等学校	所在地	寒川町一之宮9-30-1
設置台数	2台		

案内図

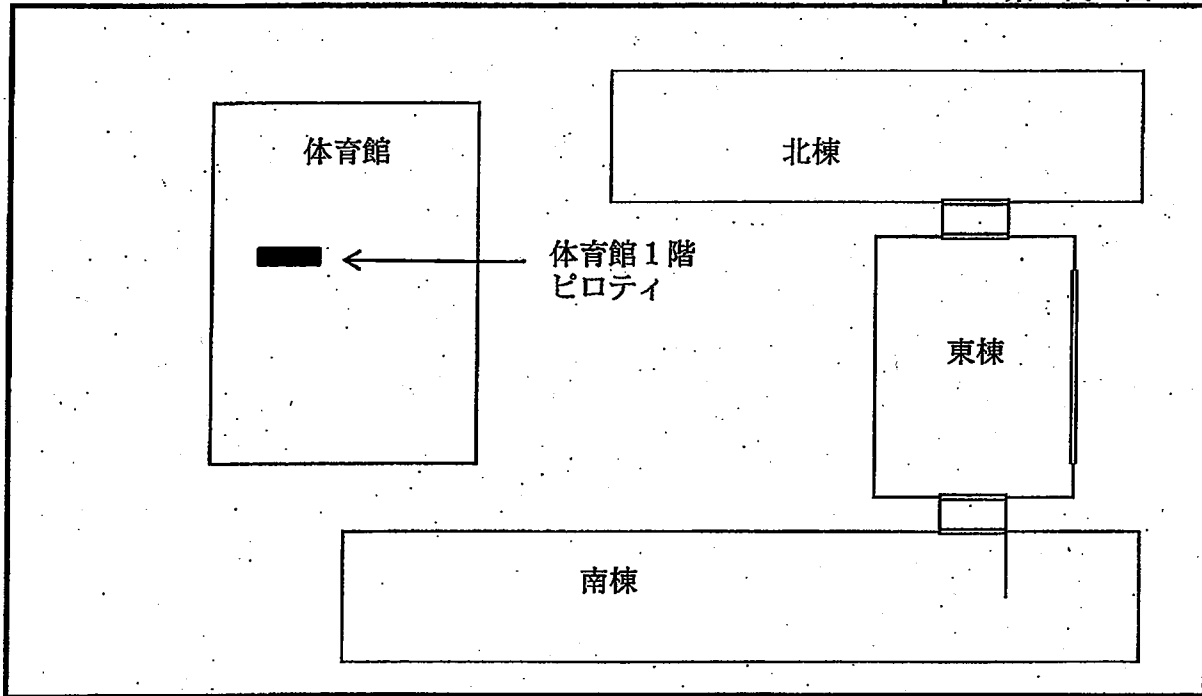

配置図

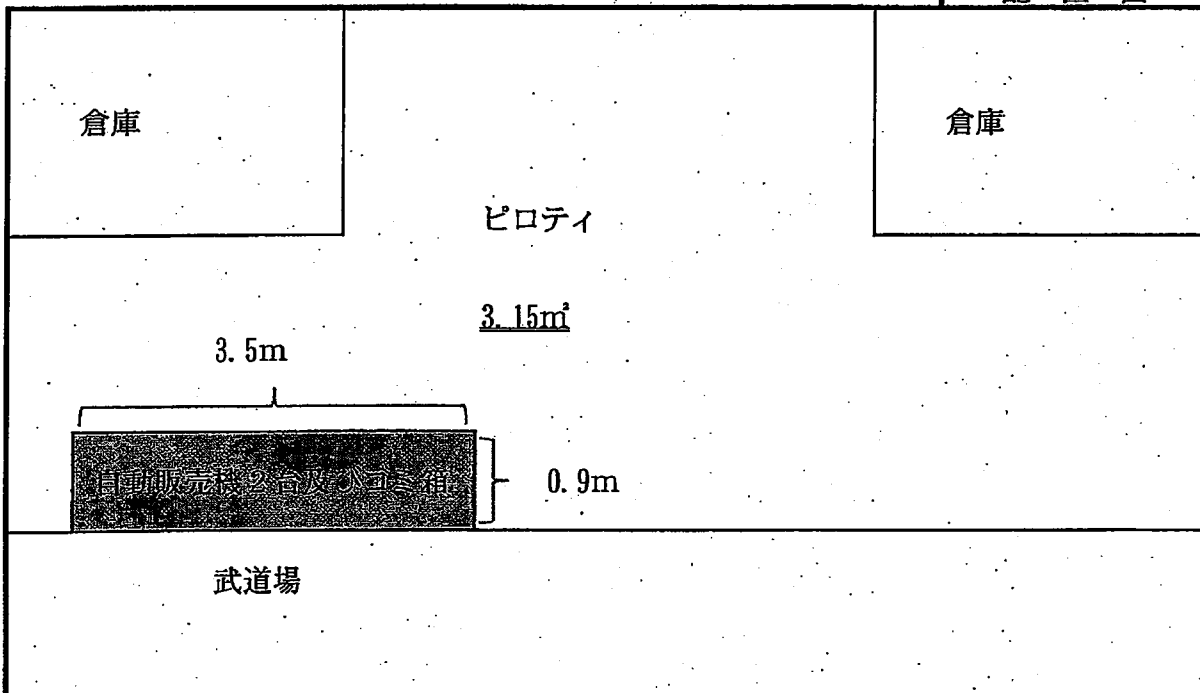

※ 案内図及び配置図は、物件概要を把握するための参考資料ですので、現地の状況については、必ずご自身で調査・確認の上、お申し込みください。なお、案内図及び配置図と現地の現況が異なる場合は、現況が優先されます。

物件番号	2	( 藤沢養護学校 1 )	
件名	川崎工科高等学校ほか27施設		
施設名	藤沢養護学校	所在地	藤沢市亀井野2547-19
設置台数	1 台		

案内図

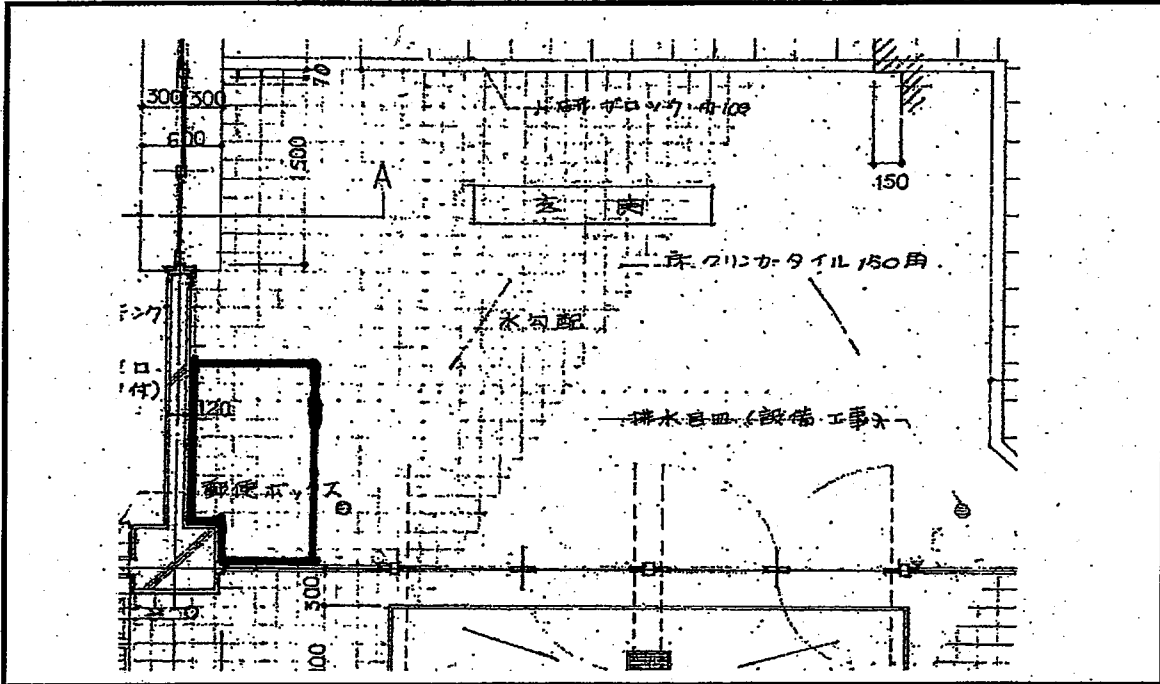

配置図

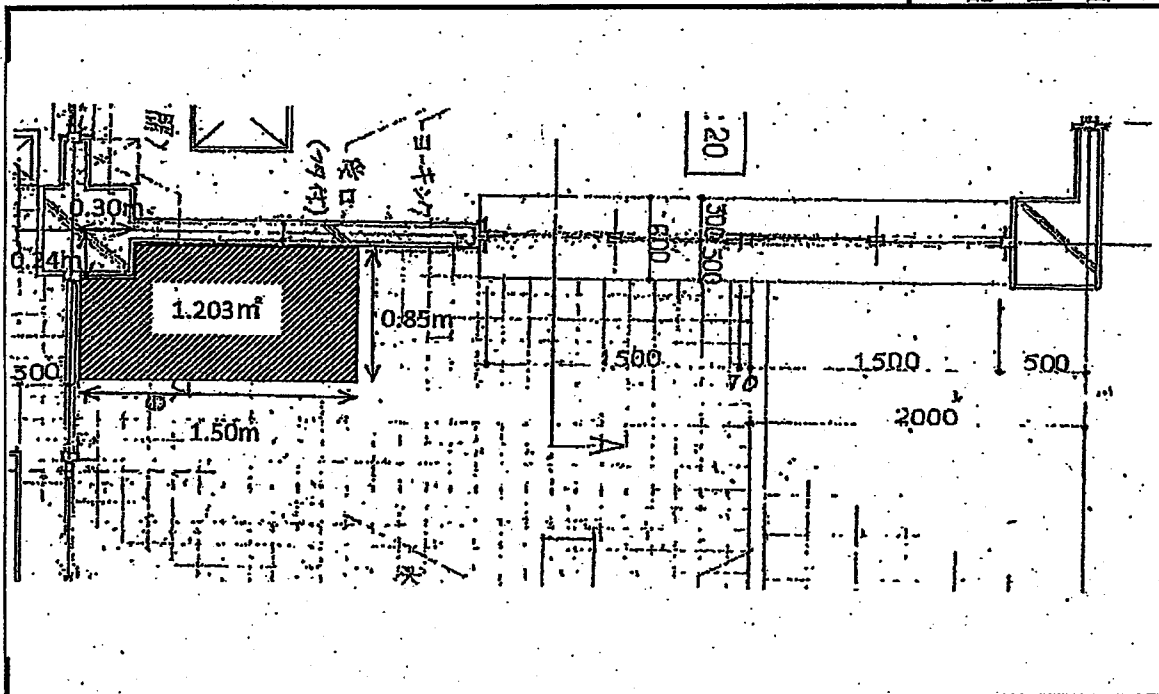

※ 案内図及び配置図は、物件概要を把握するための参考資料ですので、現地の状況については、必ずご自身で調査・確認の上、お申し込みください。なお、案内図及び配置図と現地の現況が異なる場合は、現況が優先されます。

物件番号	2	( 横須賀高校 1 )	
件名	川崎工科高等学校ほか 27施設		
施設名	横須賀高等学校	所在地	横須賀市公郷町 3-109
設置台数	1 台		

案内図

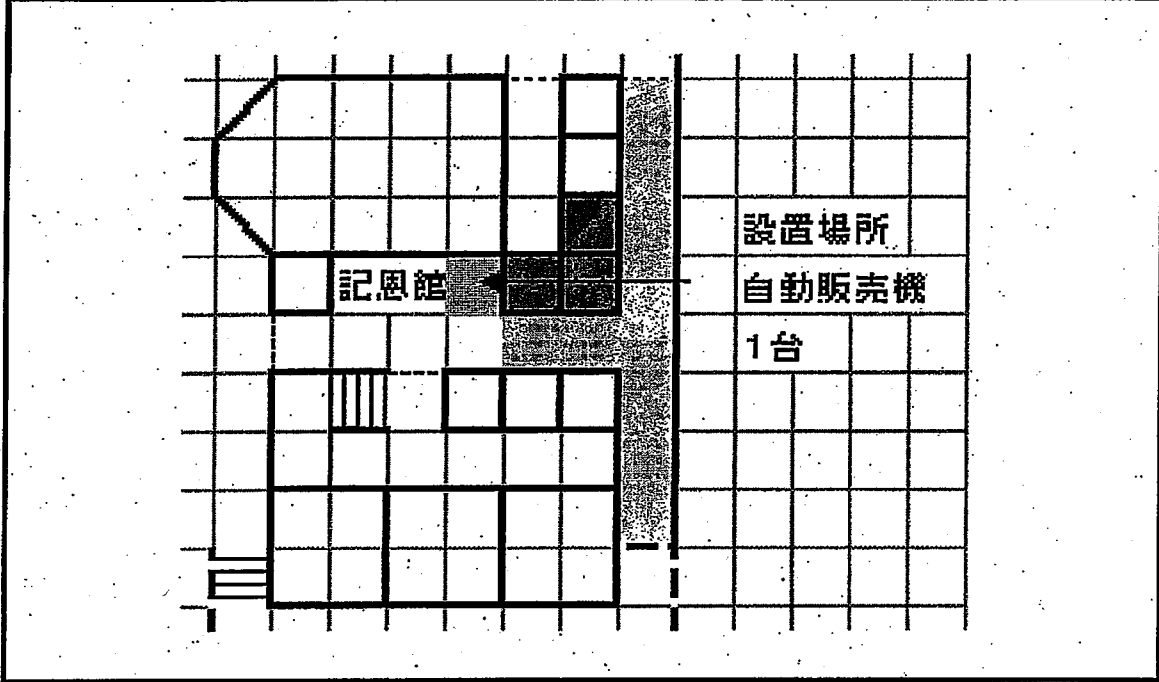

配置図

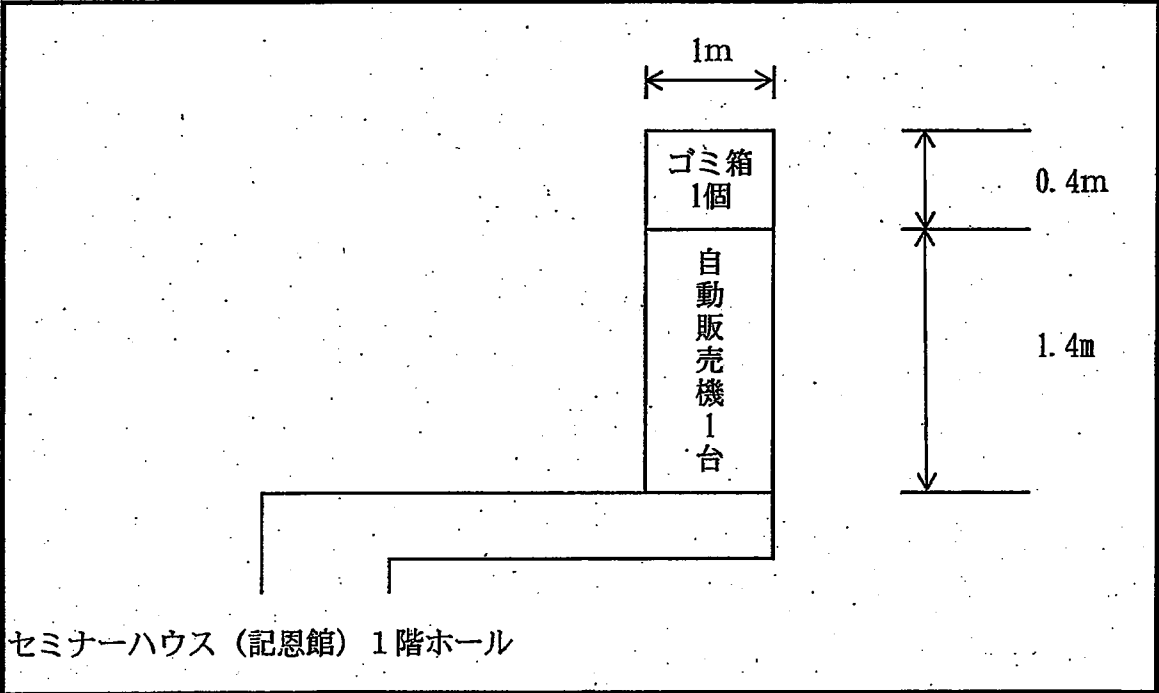

※ 案内図及び配置図は、物件概要を把握するための参考資料ですので、現地の状況については、必ずご自身で調査・確認の上、お申し込みください。なお、案内図及び配置図と現地の現況が異なる場合は、現況が優先されます。

物件番号	2	(横須賀南高等学校1)	
件名	川崎工科高等学校ほか27施設		
施設名	横須賀南高等学校	所在地	横須賀市佐原4-20-1
設置台数	3台		

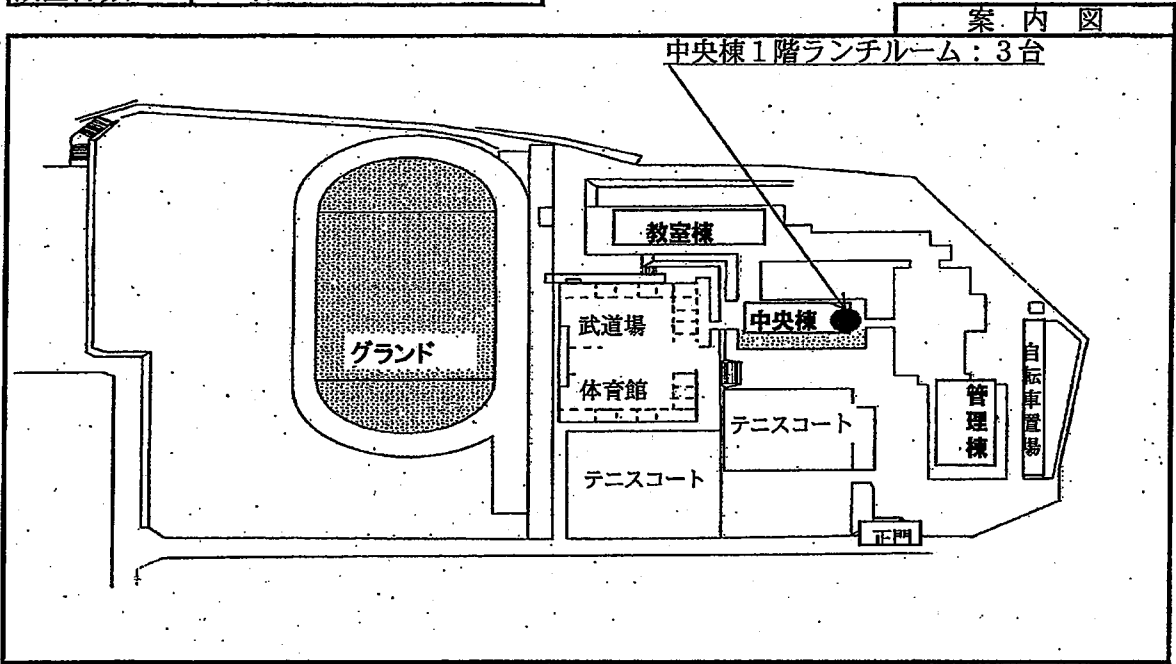

配置図

中庭側	自販機①	自販機②	自販機③	昇降口側
ダストボックス①				ダストボックス②③
自販機①	幅 1.09	奥行 0.9	=	0.981 m <sup>2</sup>
自販機②	1.09	0.9	=	0.981
自販機③	1.09	0.9	=	0.981
ダストボックス①	0.37	0.52	=	0.192
ダストボックス②	0.37	0.52	=	0.192
ダストボックス③	0.37	0.52	=	0.192
		計		3.520
	売店側			3.520m <sup>2</sup>

※この図は、令和元年度の現況を示すものです。自動販売機等は現況より多少大きいものでも設置可能です。



様式 2

物件番号	2	( 三浦初声高校① )	
物件名	川崎工科高等学校ほか27施設		
施設名	三浦初声高等学校和田キャンパス	所在地	三浦市初声町和田3023-1
設置台数	1台		

案内図

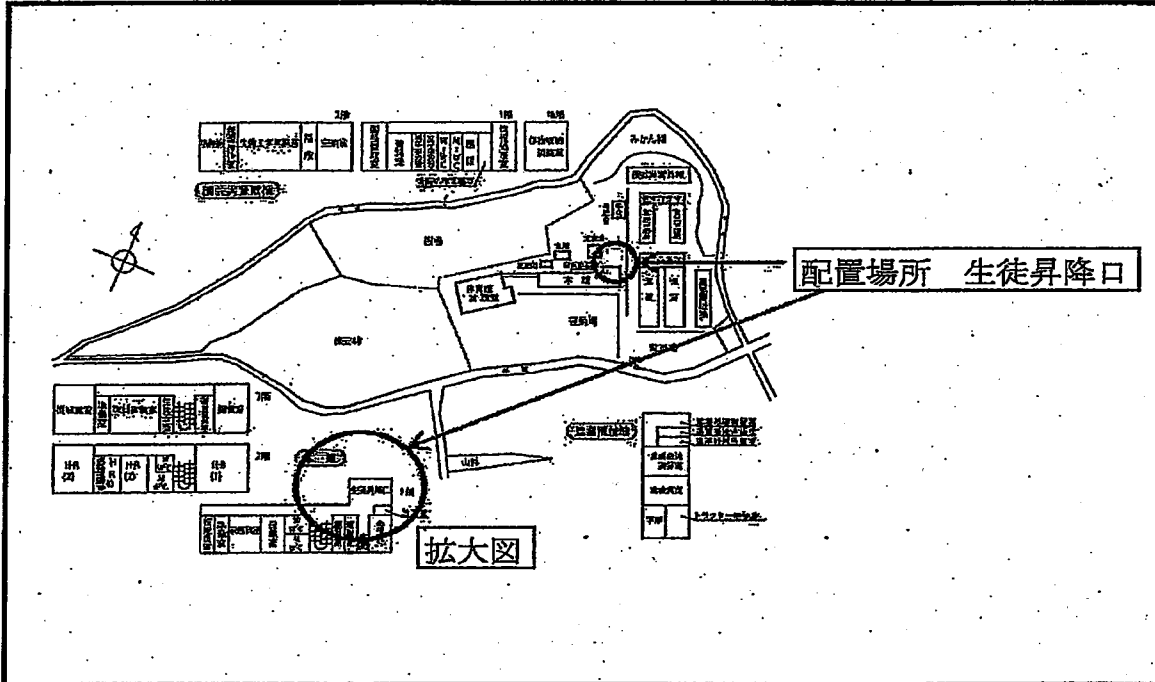

配置図

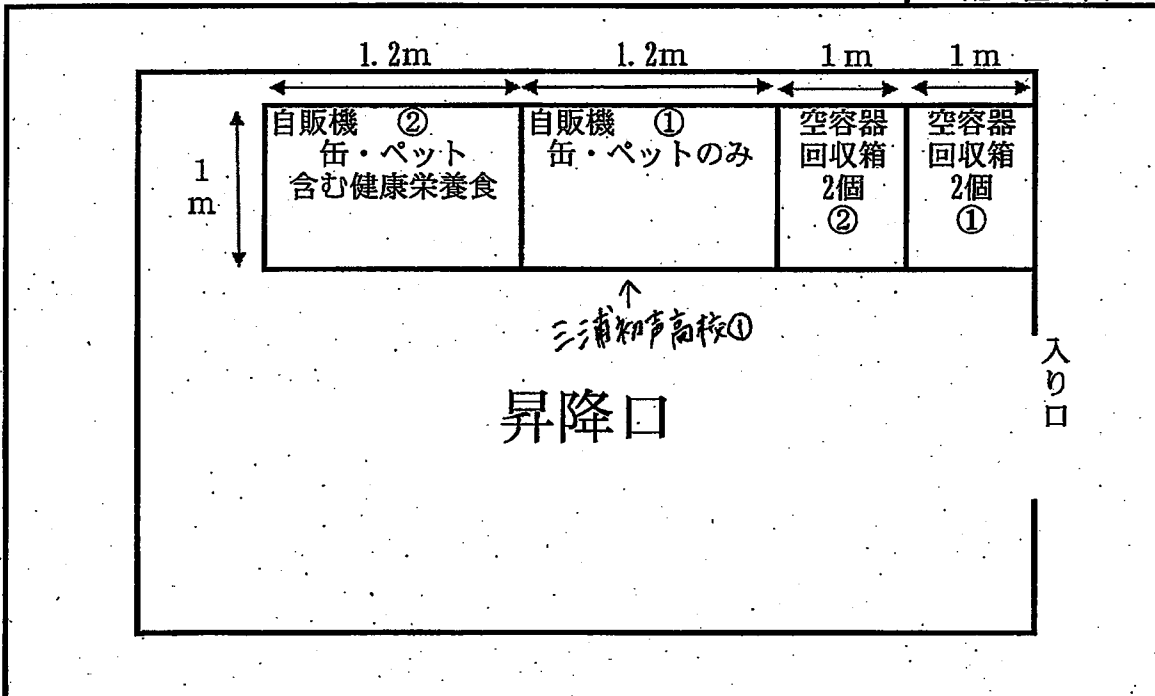

※ 案内図及び配置図は、物件概要を把握するための参考資料ですので、現地の状況については、必ずご自身で調査・確認の上、お申し込みください。なお、案内図及び配置図と現地の現況が異なる場合は、現況が優先されます。

様式2

( 逗子高校1 )

物件番号	2		
物件名	川崎工科高等学校ほか27施設		
施設名	神奈川県立逗子高等学校	所在地	逗子市池子4丁目1025
設置台数	1台		

案内図

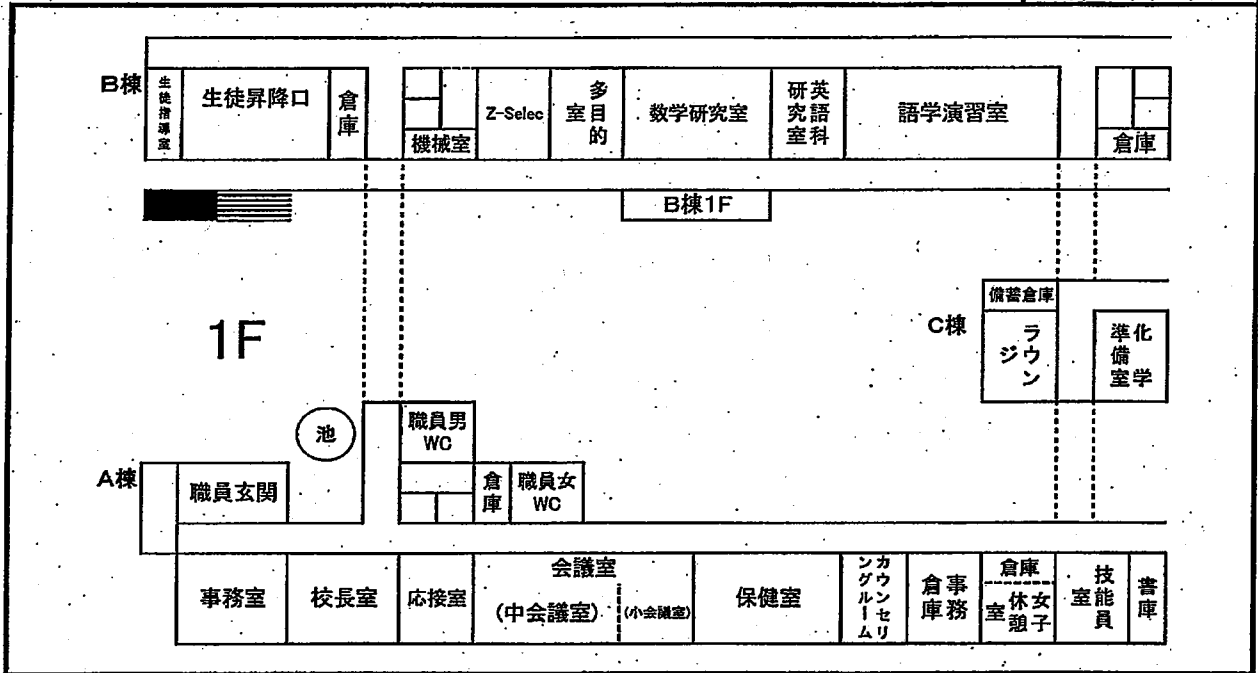

配置図

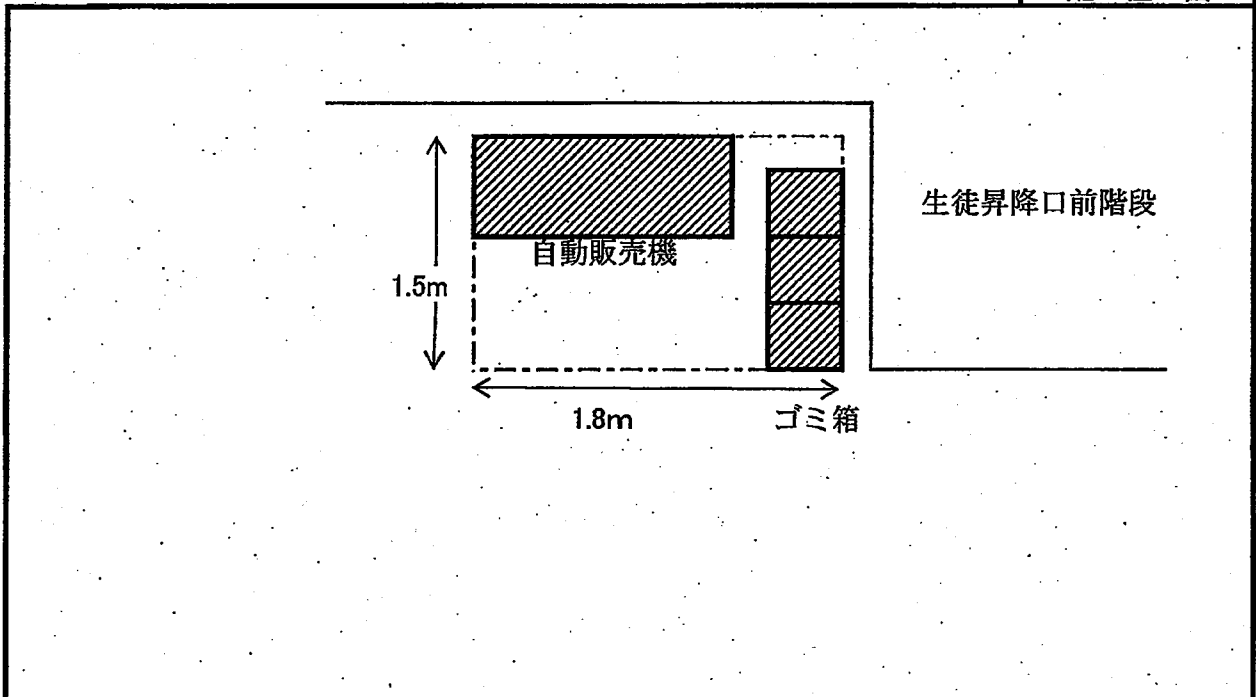

※ 案内図及び配置図は、物件概要を把握するための参考資料ですので、現地の状況については、必ずご自身で調査・確認の上、お申し込みください。なお、案内図及び配置図と現地の現況が異なる場合は、現況が優先されます。

様式2

( 逗子高校2 )

物件番号	2		
物件名	川崎工科高等学校ほか27施設		
施設名	神奈川県立逗子高等学校	所在地	逗子市池子4丁目1025
設置台数	2台		

案内図

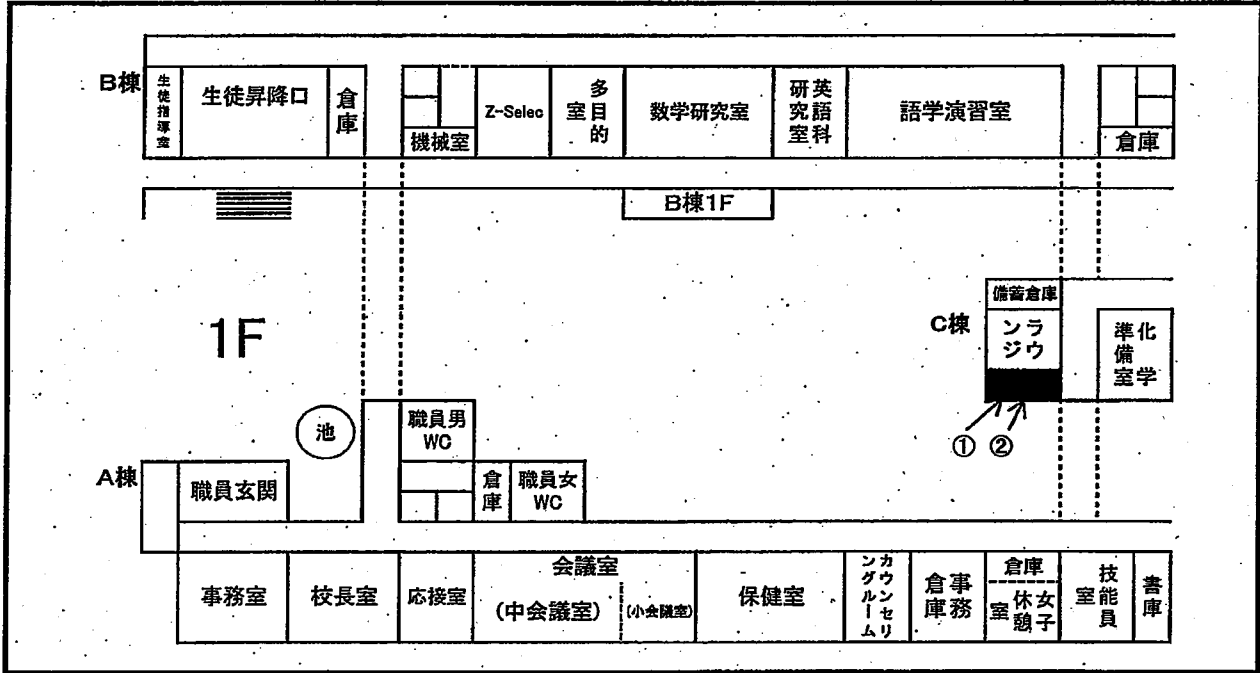

配置図

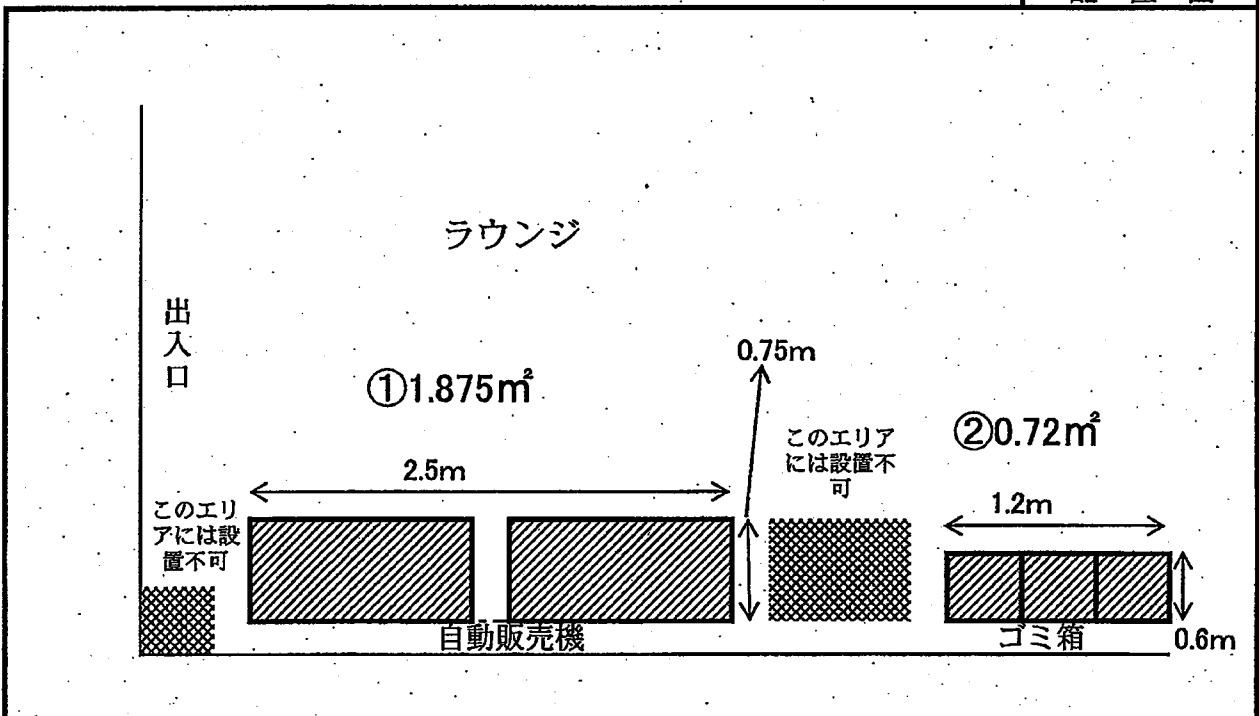

※ 案内図及び配置図は、物件概要を把握するための参考資料ですので、現地の状況については、必ずご自身で調査・確認の上、お申し込みください。なお、案内図及び配置図と現地の現況が異なる場合は、現況が優先されます。

物件番号	2	( 逗葉高校 1 )	
件名	川崎工科高等学校ほか27施設		
施設名	逗葉高等学校	所在地	逗子市桜山5-24-1
設置台数	3 台		

案内図

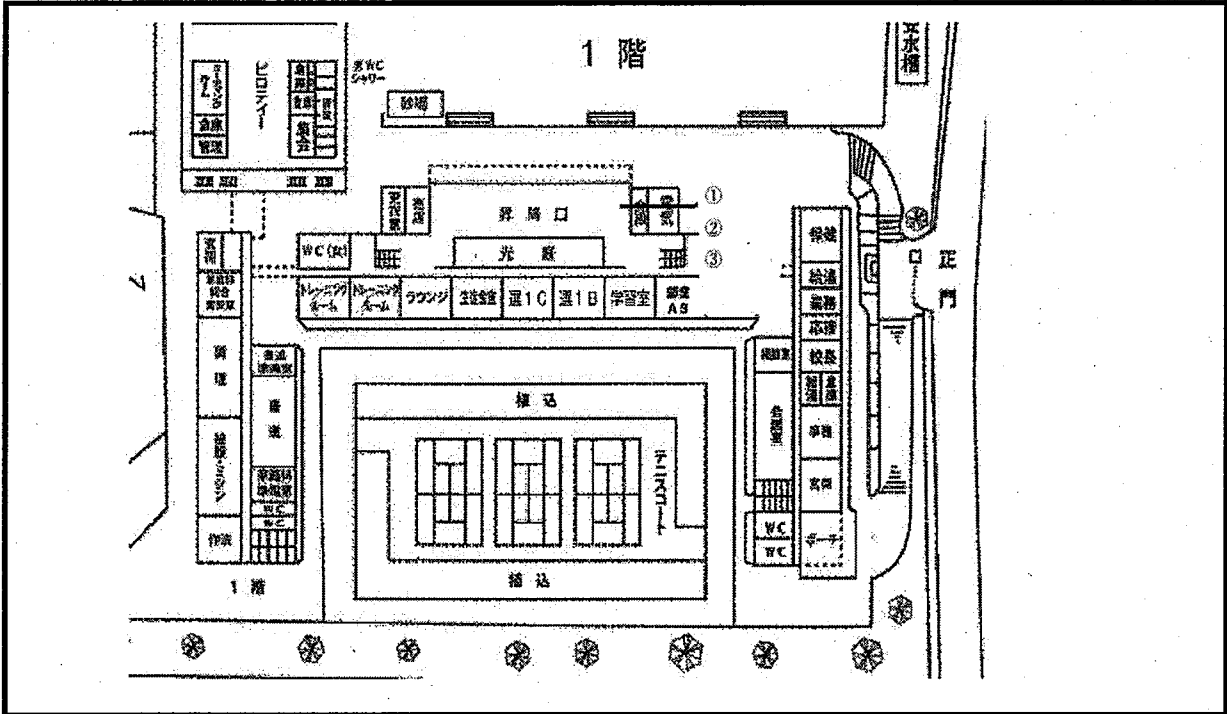

配置図

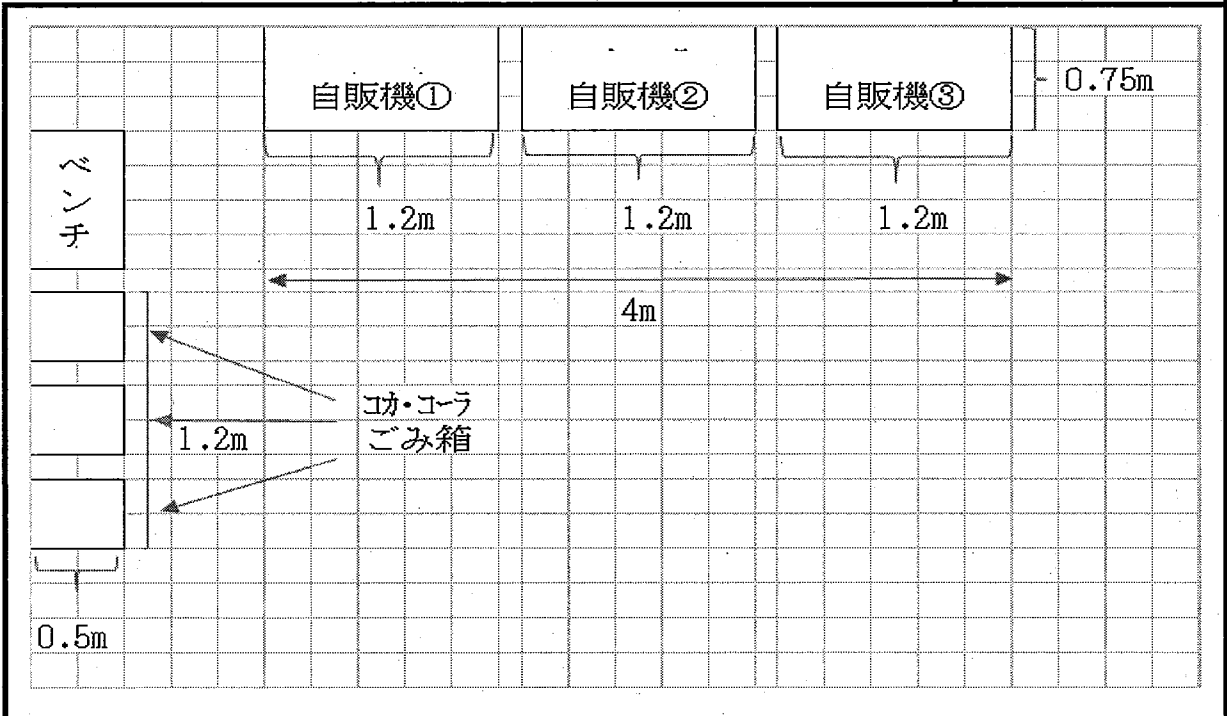

※ 案内図及び配置図は、物件概要を把握するための参考資料ですので、現地の状況については、必ずご自身で調査・確認の上、お申し込みください。なお、案内図及び配置図と現地の現況が異なる場合は、現況が優先されます。

様式2

(鎌倉高校1)

物件番号	21		
物件名	川崎工科高等学校ほか27施設		
施設名	鎌倉高等学校	所在地	鎌倉市七里ガ浜2-21-1
設置台数	1台		

案内図

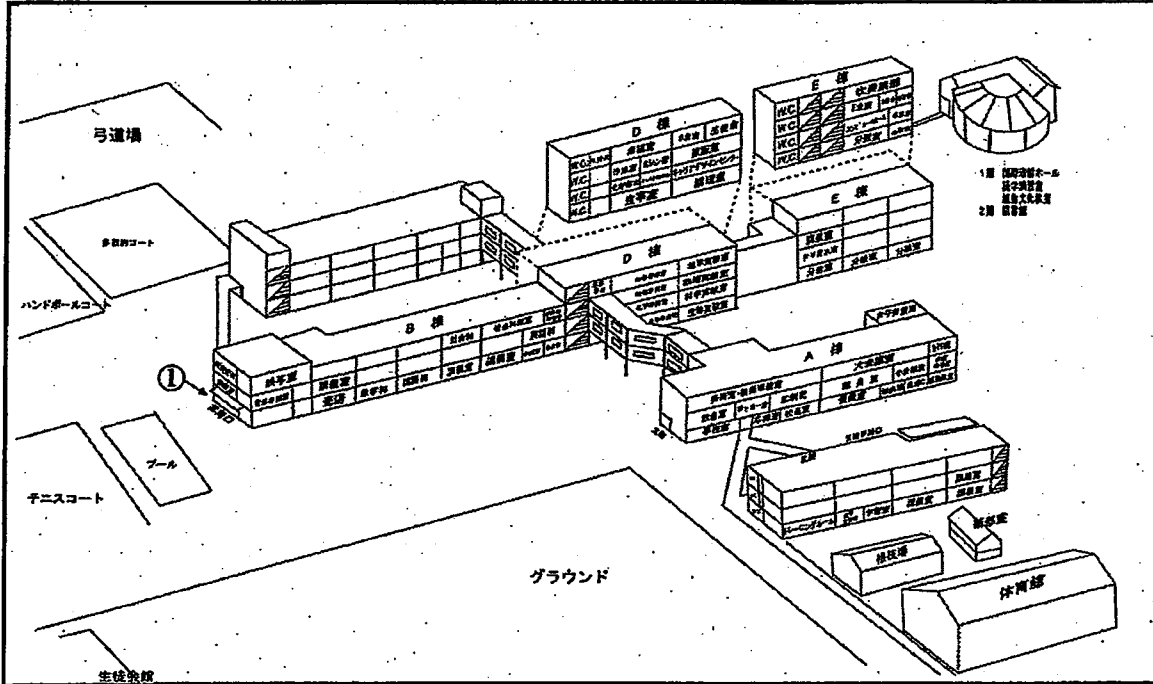

配置図

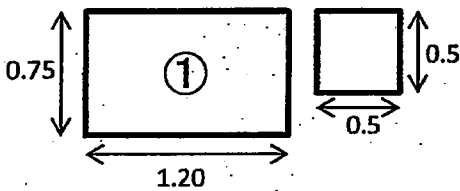

① :  $0.75 \times 1.20 = 0.90\text{m}^2$   
 空き缶入れ :  $0.50 \times 0.50 = 0.25\text{m}^2$

※ 案内図及び配置図は、物件概要を把握するための参考資料ですので、現地の状況については、必ずご自身で調査・確認の上、お申し込みください。なお、案内図及び配置図と現地の現況が異なる場合は、現況が優先されます。

物件番号	2			(鎌倉高校2)
件名	川崎工科高等学校ほか27施設			
施設名	鎌倉高等学校	所在地	鎌倉市七里ガ浜2-21-1	
設置台数	4台			

案内図

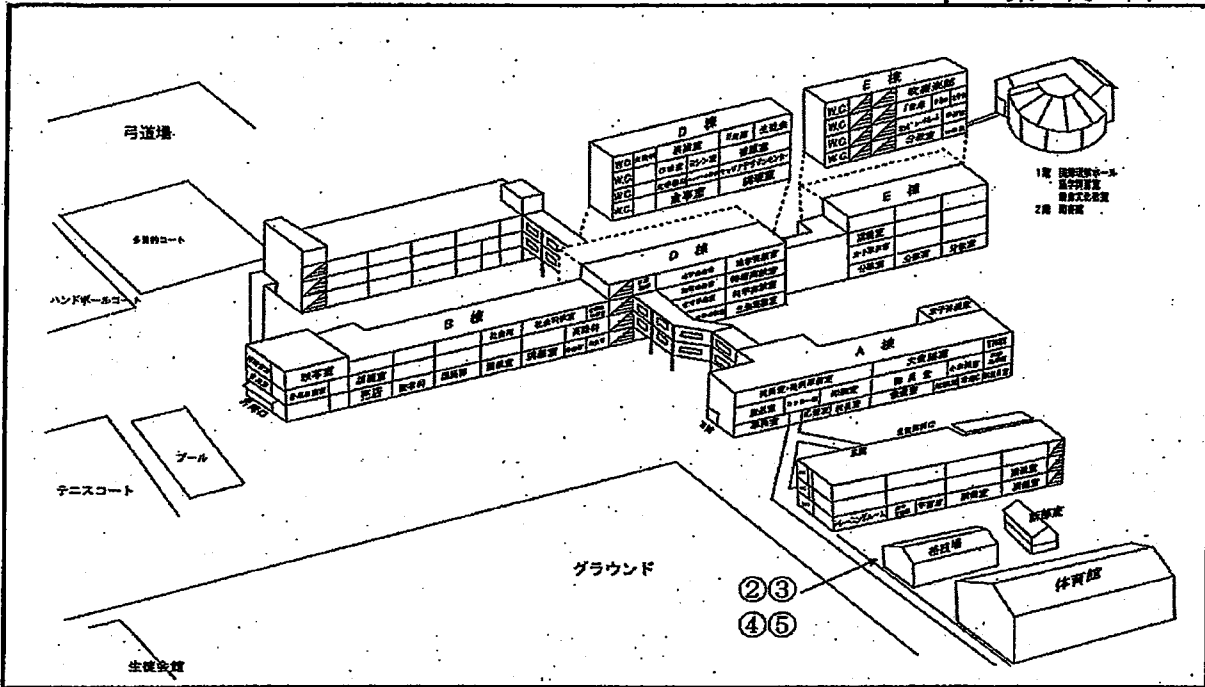

配置図

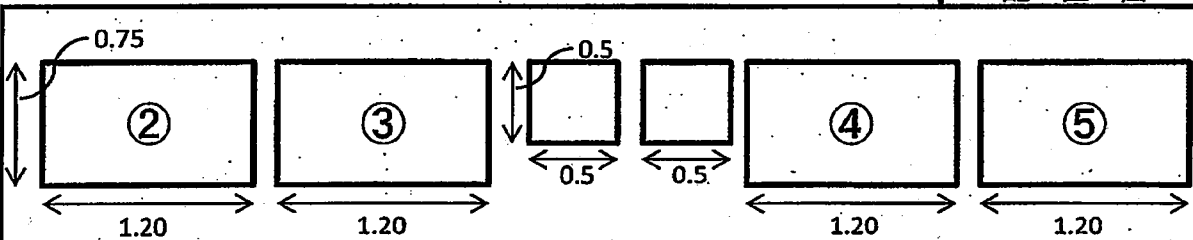

- ② :  $0.75 \times 1.20 = 0.90\text{m}^2$
- ③ :  $0.75 \times 1.20 = 0.90\text{m}^2$
- ④ :  $0.75 \times 1.20 = 0.90\text{m}^2$
- ⑤ :  $0.75 \times 1.20 = 0.90\text{m}^2$
- 空き缶入れ :  $0.50 \times 0.50 \times 2 = 0.50\text{m}^2$

※ 案内図及び配置図は、物件概要を把握するための参考資料ですので、現地の状況については、必ずご自身で調査・確認の上、お申し込みください。なお、案内図及び配置図と現地の現況が異なる場合は、現況が優先されます。

様式 2.

物件番号	2	( 七里ガ浜高校 1 )	
件名	川崎工科高等学校ほか27施設		
施設名	七里ガ浜高等学校	所在地	鎌倉市七里ガ浜東2-3-1
設置台数	4台		

案内図

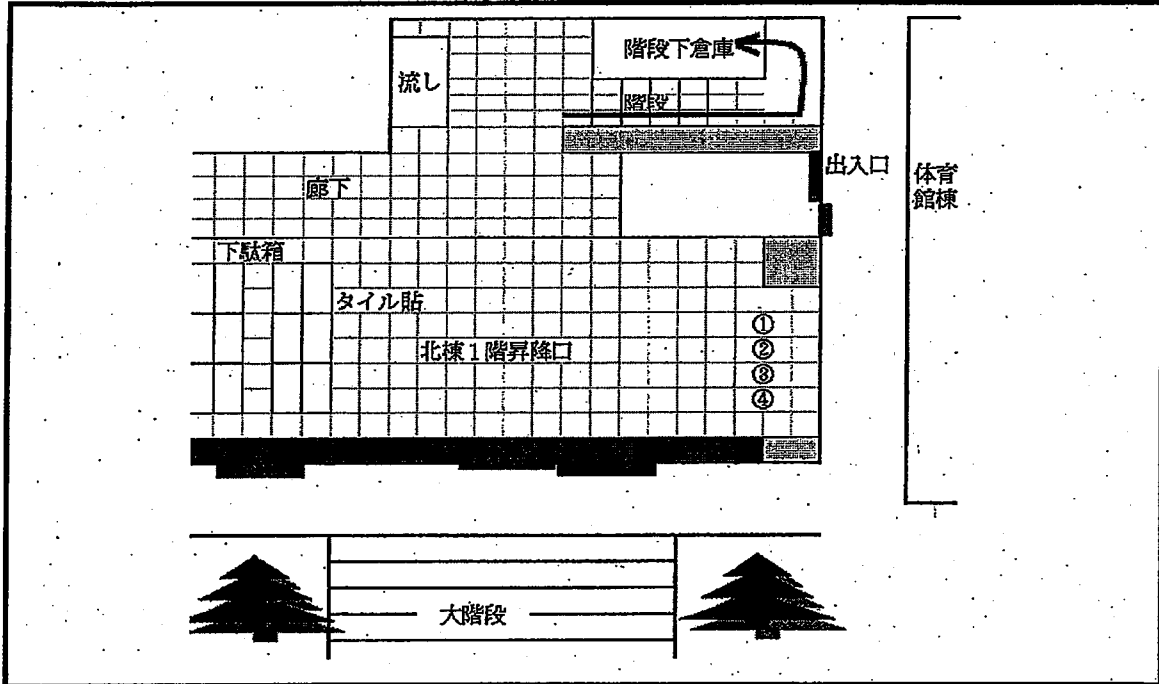

配置図

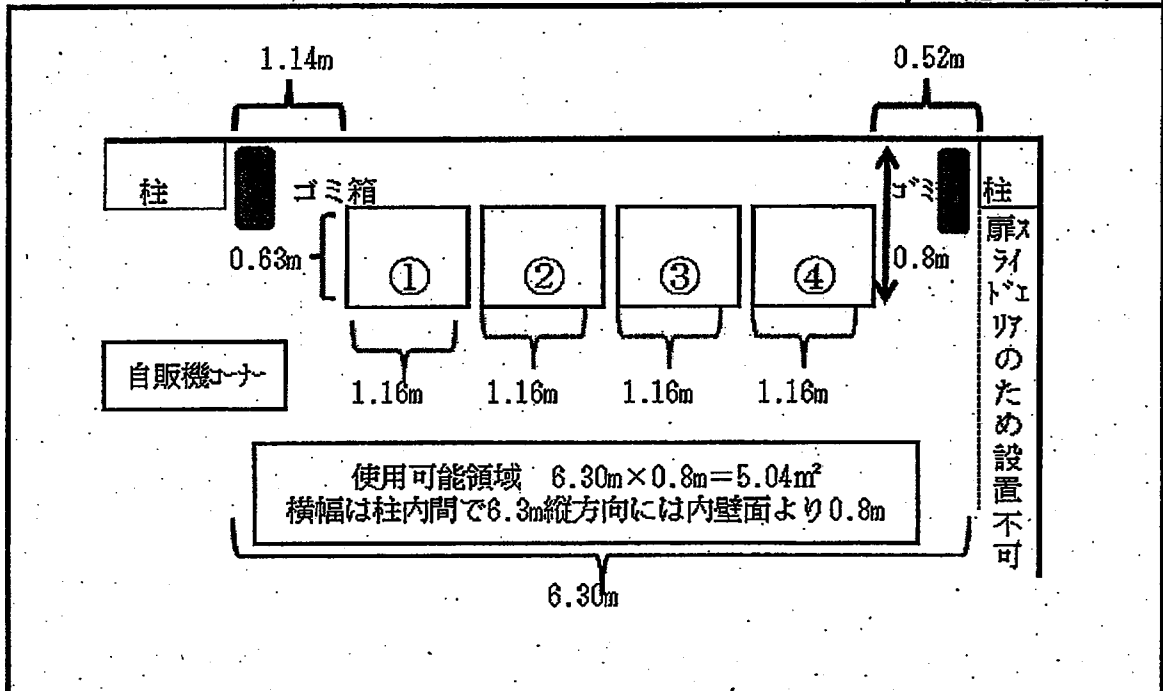

※ 案内図及び配置図は、物件概要を把握するための参考資料ですので、現地の状況については、必ずご自身で調査・確認の上、お申し込みください。なお、案内図及び配置図と現地の現況が異なる場合は、現況が優先されます。

様式 2

(大船高校1)

物件番号	2		
件名	川崎工科高等学校ほか27施設		
施設名	大船高等学校	所在地	鎌倉市高野 8-1
設置台数	5台		

案内図

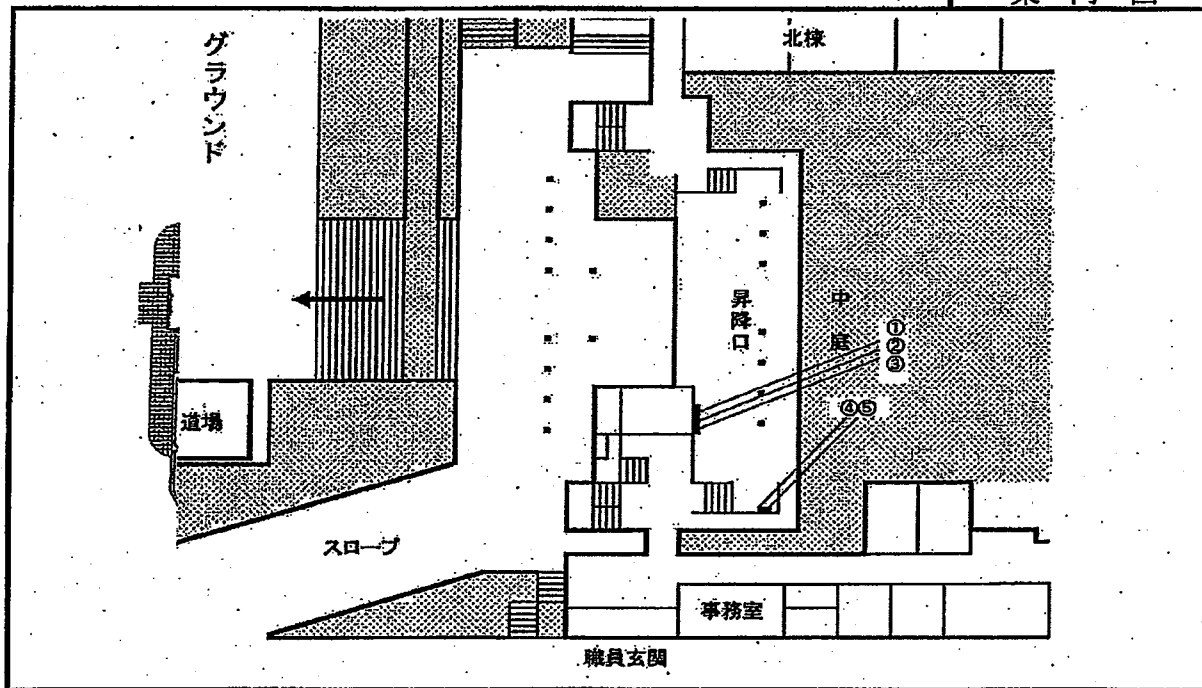

配置図

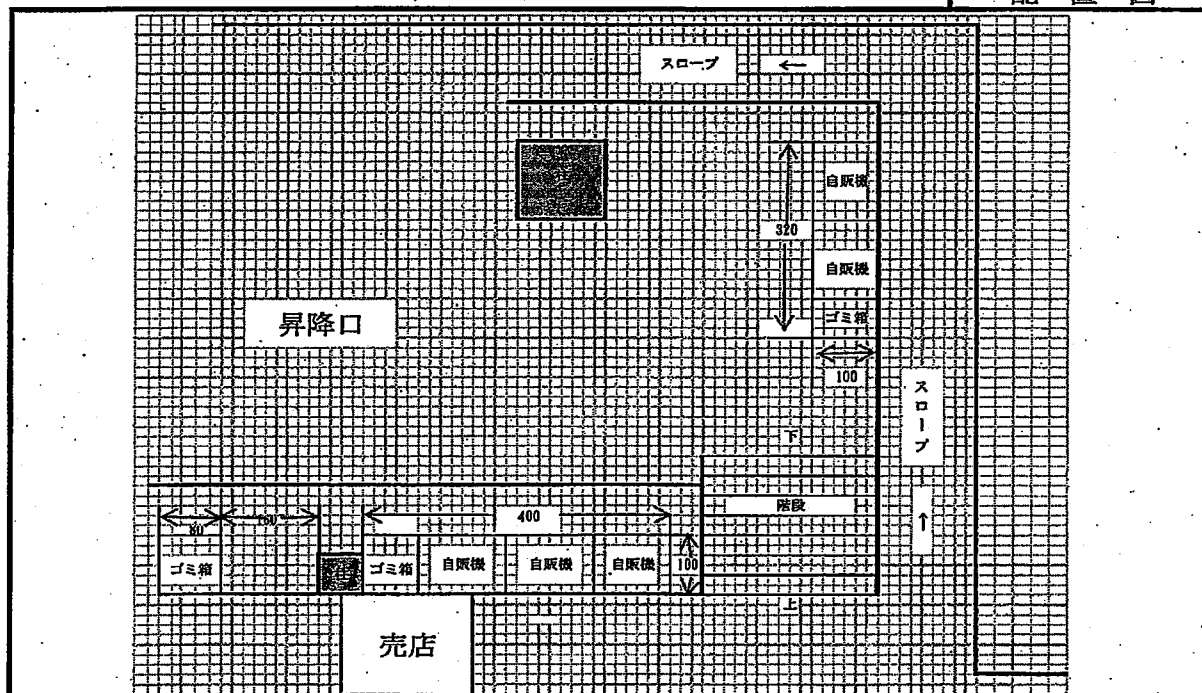

※ 案内図及び配置図は、物件概要を把握するための参考資料ですので、現地の状況については、必ずご自身で調査・確認の上、お申し込みください。なお、案内図及び配置図と現地の現況が異なる場合は、現況が優先されます。



様式 2

物件番号	2			( 鎌倉養護学校 1 )
件名	川崎工科高等学校ほか27施設			
施設名	鎌倉養護学校	所在地	鎌倉市関谷566番地	
設置台数	1台			

案内図

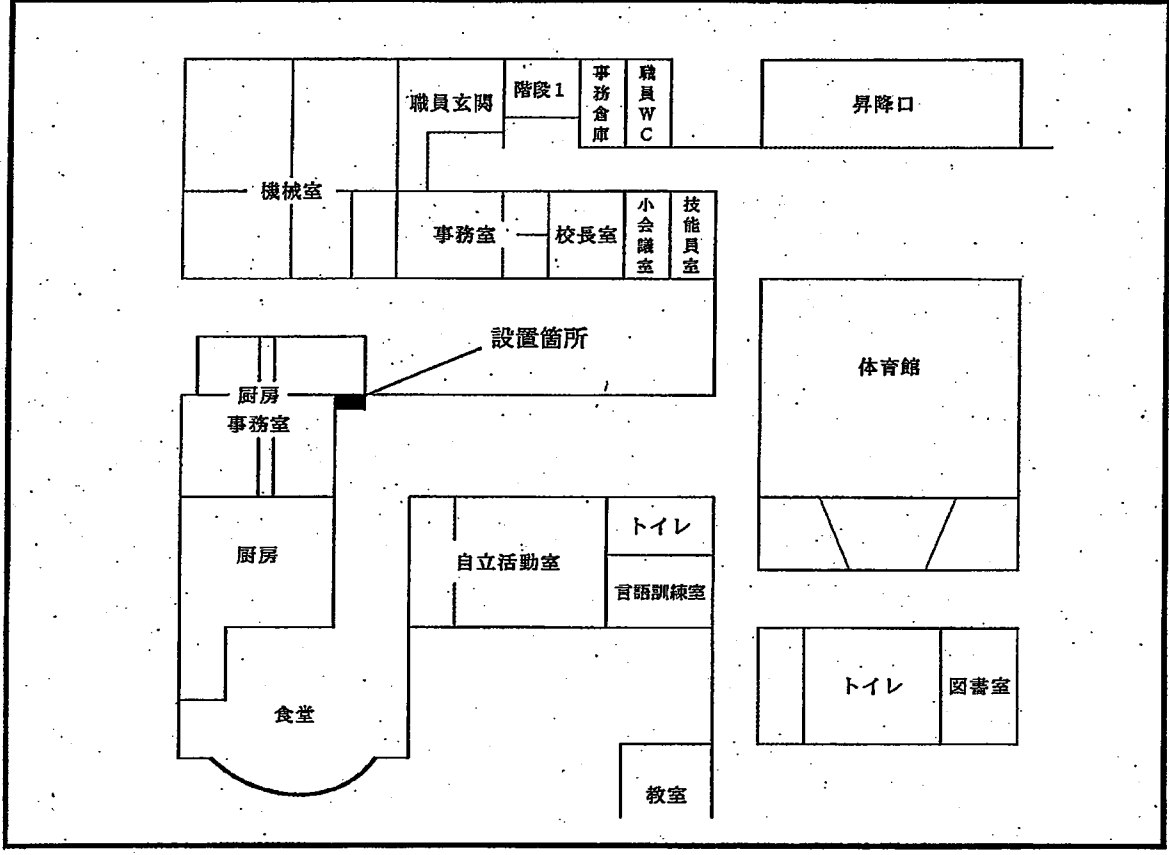

配置図

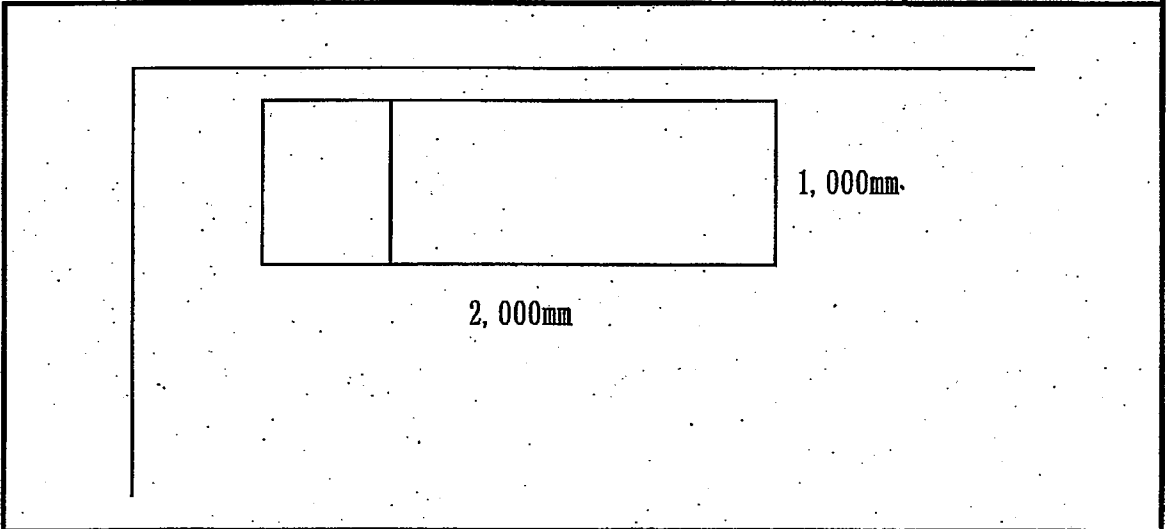

※ 案内図及び配置図は、物件概要を把握するための参考資料ですので、現地の状況については、必ずご自身で調査・確認の上、お申し込みください。なお、案内図及び配置図と現地の現況が異なる場合は、現況が優先されます。



様式 2

( 伊勢原高等学校 2 )

物件番号	2		
物件名	川崎工科高等学校ほか27施設		
施設名	伊勢原高等学校	所在地	伊勢原市田中1008-3
設置台数	2台		

案内図

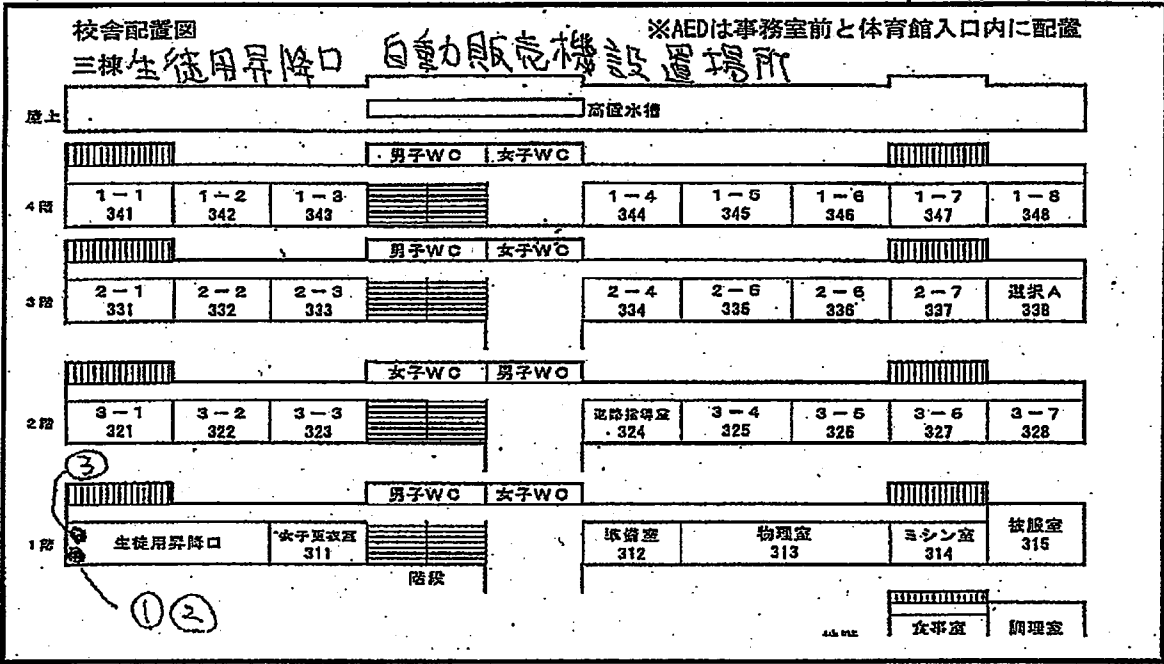

配置図

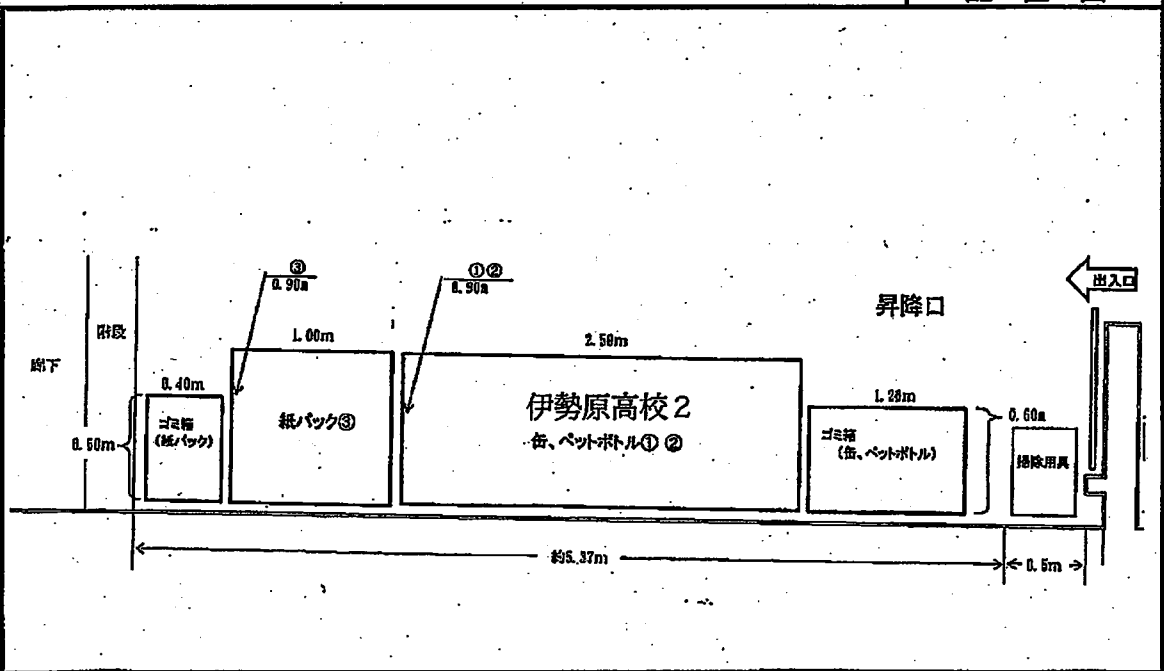

※ 案内図及び配置図は、物件概要を把握するための参考資料ですので、現地の状況については、必ずご自身で調査・確認の上、お申し込みください。なお、案内図及び配置図と現地の現況が異なる場合は、現況が優先されます。

物件番号	2	( 伊志田高等学校 1 )	
件名	川崎工科高等学校ほか27施設		
施設名	伊志田高等学校	所在地	伊勢原市石田1356-1
設置台数	3台		

案内図

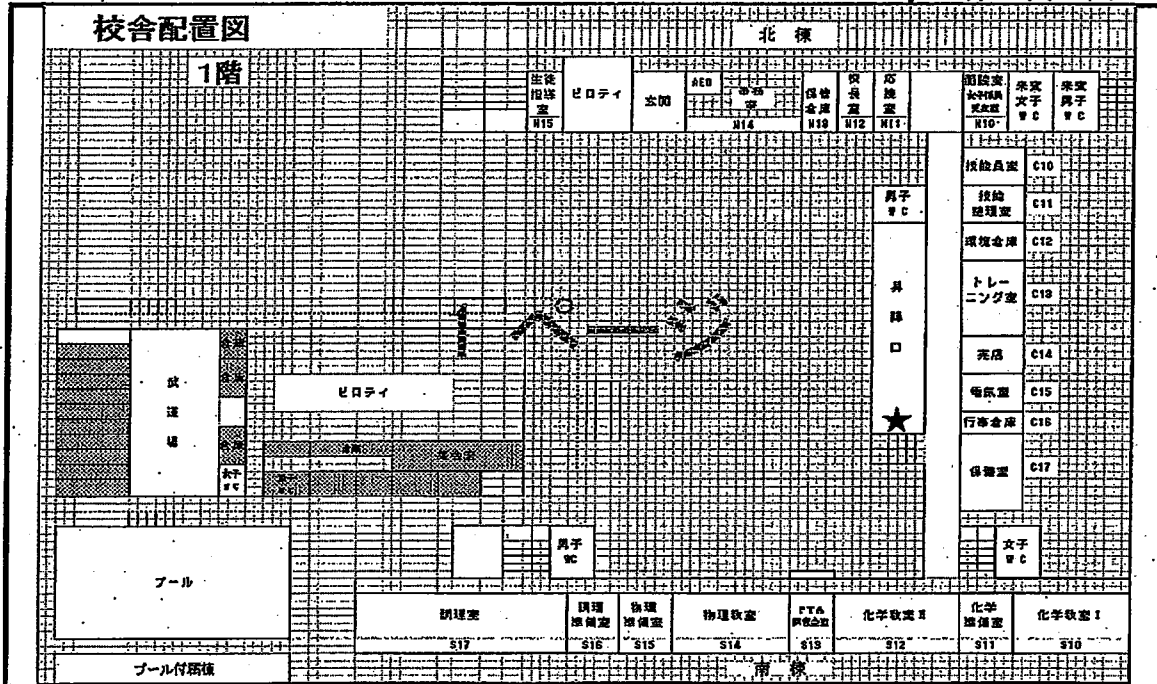

配置図

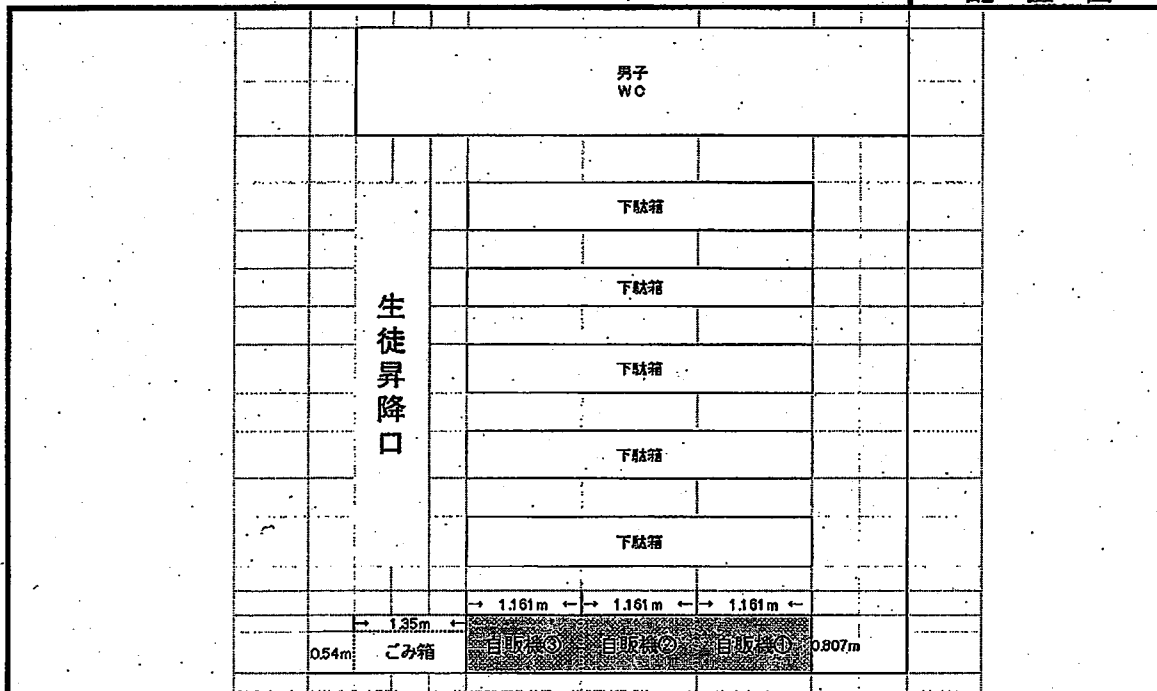

※ 案内図及び配置図は、物件概要を把握するための参考資料ですので、現地の状況については、必ずご自身で調査・確認の上、お申し込みください。なお、案内図及び配置図と現地の現況が異なる場合は、現況が優先されます。