



地方自治法施行70周年記念

島根県の地名鑑

第10次改訂版
平成29年4月1日現在



壇鏡の滝

島根県地域振興部市町村課

凡 例

1. 内容は、平成29年4月1日現在で作成した。
2. 市町村合併等の状況は、明治22年4月1日（市制町村制実施）以降のものとした。
3. 昭和22年5月3日当時の市町村の人口及び戸数は、昭和21年4月26日現在で実施の昭和21年人口調査による。また、面積は総務省統計局の調査による。
4. 市町村の人口及び世帯数は、昭和40年から平成27年までの間に実施された国勢調査による。また、面積は、昭和40年から平成27年までの間に国土交通省国土地理院により公表された全国都道府県市町村別面積による。
5. 市町村の個表の合併等の状況欄は、昭和22年5月3日（地方自治法施行）以降のものとした。
6. 町名、字名は原則として戸籍簿及び土地台帳による。
7. 旧市町村及び大字名欄には、昭和22年5月3日現在の旧市町村及び大字名を記入した。また、昭和62年2月1日現在（第7次改訂版作成時）の市町村名を（ ）書とした。
8. 通称が町名又は字名と同一の場合並びに市町村の判断による場合は、通称欄は空欄とした。
9. 小字の区域は町又は字の区域ごとに、全域有、一部有、廃止済に区分し、それぞれ該当欄に○印とした。
10. 住居表示は、該当する市の個表欄外へ設定年月日、設定区域を注書とした。
11. 市町村名及び通称の振り仮名は現代仮名遣いによった。
12. 市町村名の由来は、原則として一般に通説といわれる説によった。
13. 市町村の変遷は、原則として、幕末以降のものとした。
14. 市町村の個表の人口等の状況欄は、平成の合併により新たな市町村名を冠した場合には、新市町村からのデータのみ記載した。また、市町村の名称が変わらない場合の過去のデータについては、当時の市町村域のデータを記載した。
15. 市町村の花・木等について未制定又は制定中の場合は空欄とした。

まえがき

現存する地名を歴史的に見ますと、その多くは10世紀の中頃 ^{みなもとのしたごう}源 順により編纂された「倭(和)名類聚抄(鈔) ^{みょうるいじゅしょう}」(略称「和名抄」)に求めることができます。現在私達が日常なにげなく使っている地名は、祖先が営々として築きあげた歴史を物語るもので、地名の中にその地域の生成を見ることができます。

明治11年の郡区町村編成法により復活した現行の郡名について見ますと、出雲地方のうち、飯石、仁多の2郡と、石見地方の邑智、鹿足の2郡が、大化改新の時代以来の郡名を踏襲しております。「和名抄」に記載されているもののうち、自然村である郷名をとって見ても、現在の地名にその名が多く残っています。

また、古い地名の中には私達の人名と同一のものが多く見られます。この場合、地名が先か人名が先かは必ずしも明確ではありませんが、通常は祖先が何々地に住んでいた何某の子孫というように、人名は地名に由来するものが多いと言われていました。

「島根県の地名鑑」は、現代社会で重要な役割を果たしている地名を整理し、各方面における資料として供するとともに、貴重な歴史の産物としての地名を記録し、後世に残すことを目的として発刊しております。昭和22年の初版より平成23年の第9次改訂版まで版を重ねてまいりましたが、第9次改訂版はホームページへの掲載のみとしており、冊子としては平成18年の第8次改訂版の発刊が最後となっております。

今回、平成29年が地方自治法施行70周年という意義深い年にあたることを記念し、また、第9次改訂版の作成以降、掲載事項にも変更が生じてきたことから、各市町村の協力を得て第10次改訂版を発刊することといたしました。

本地名鑑が各方面において広く活用されることを望むとともに、島根県のこれまでの歴史を後世へ伝える一助となれば幸いです。

平成30年3月31日

島根県地域振興部市町村課長

吾 郷 朋 之

目 次

| | | | |
|---------------------------|----|---------------------|-----|
| I 島根県の変遷 | 4 | V 市町村の概要 | 41 |
| II 市町村合併等の経過 | 5 | 1 市の部 | 41 |
| 1. 明治22年4月1日現在の市町村名一覧 | 5 | 松江市 | 43 |
| (1) 市制町村制施行市町村 | 5 | 浜田市 | 69 |
| (2) 市制町村制未施行町村(隠岐島) | 6 | 出雲市 | 83 |
| 2. 明治37年4月1日隠岐国町村制施行当時の町村 | 7 | 益田市 | 109 |
| 3. 市制町村制施行後の市町村合併等の状況 | | 大田市 | 121 |
| (明治22年～昭和22年) | 8 | 安来市 | 129 |
| 4. 昭和22年5月3日現在の市町村名一覧 | | 江津市 | 137 |
| (地方自治法施行当時) | 10 | 雲南市 | 143 |
| 5. 地方自治法施行後の市町村合併等の状況 | | 2 郡の部 | 157 |
| (昭和22年～昭和62年) | 19 | 奥出雲町 | 161 |
| 6. 昭和62年2月1日現在の市町村名一覧 | 24 | 飯南町 | 165 |
| 7. 平成の市町村合併等の状況 | | 川本町 | 169 |
| (昭和62年～平成18年) | 27 | 美郷町 | 173 |
| 8. 平成の市町村合併等の状況(平成23年度) | 29 | 邑南町 | 177 |
| 9. 平成23年10月1日現在の市町村名一覧 | 29 | 津和野町 | 183 |
| 10. 平成29年4月1日現在の市町村名一覧 | 30 | 吉賀町 | 187 |
| III 市町村数の変遷 | 31 | 海士町 | 191 |
| IV 島根県市町村図 | 33 | 西ノ島町 | 195 |
| 1. 昭和22年5月3日(地方自治法施行)現在 | 35 | 知夫村 | 199 |
| 2. 昭和62年2月1日現在 | 36 | 隠岐の島町 | 203 |
| 3. 平成18年3月31日現在 | 37 | 参考資料 島根県内の市町村役場住所一覧 | 208 |
| 4. 現在の白地図(19市町村) | | | |
| 現在の白地図(19市町村:59市町村境有り) | 38 | | |

島根県

〈県名の由来〉

「島根」の県名は、明治4年（1871年）11月廃藩置県後の松江県・広瀬県・母里県の統廃合の際に付されたもので、県庁所在地（松江殿町）が古くは島根郡に属していたことから、この郡名を採用したものです。

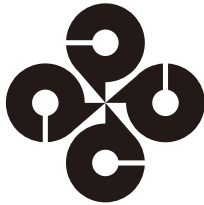

県章

中心から放射線状に伸びる四つの円形が雲形を構成して、島根県の調和のある発展と躍進を象徴し、円形は「マ」を四つ組み合わせたもので、シマと読まれ、県民の団結を表している。

県の花 牡丹（ぼたん）

県の木 黒松（くろまつ）

県の鳥 ハクチョウ

県の魚 とびうお（アゴ）

| 人口等の状況 | 年 月 日 | 平成17.10. 1 | 平成22.10. 1 | 平成27.10. 1 |
|--------|-----------------------|------------|------------|------------|
| | 人 口（人） | 742,223 | 717,397 | 694,352 |
| | 世帯数（世帯） | 260,864 | 262,219 | 265,008 |
| | 面 積（km ² ） | 6,707.56 | 6,707.95 | 6,708.24 |

I 島根県の変遷

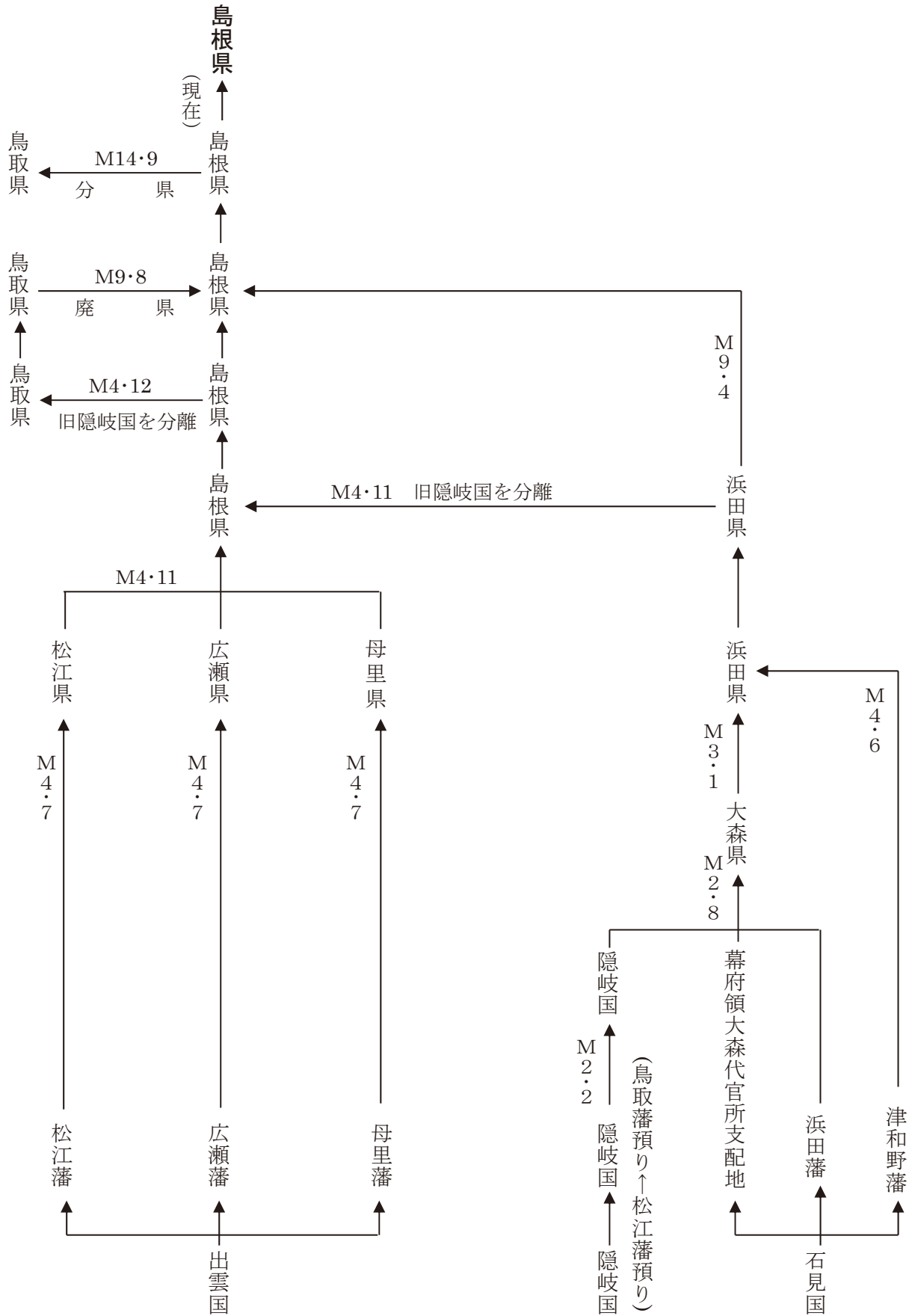

Ⅱ 市町村合併等の経過

1. 明治22年4月1日現在の市町村名一覧

(1) 市制町村制施行市町村

| 区分 | 市 町 村 名 |
|------------------------------|--|
| 市 (1市) | まつえし 松江市 |
| しまねぐん 島根郡 (16村) | ほつきむら いくむら こうぶむら みつむら おあしむら かむら のなみむら ちくみむら かたえむら みほのせきむら もりやむら 法吉村・生馬村・講武村・御津村・大芦村・加賀村・野波村・千酌村・片江村・美保関村・森山村 ほんじょうむら もちだむら ひがしかつむら にしかつむら あさくみむら 本庄村・持田村・東川津村・西川津村・朝酌村 |
| あいかぐん 秋鹿郡 (8村) | いのむら おおのむら あいかむら ながえむら こそしむら こしむら さたむら えともむら 伊野村・大野村・秋鹿村・長江村・古曾志村・古志村・佐太村・恵曇村 |
| いうぐん 意宇郡 (16村) | つだむら ちくやむら あだかやむら いやむら いたうむら いわさかむら くまのむら おおぼむら のぎむら いんべむら 湯まむら 津田村・竹矢村・出雲郷村・揖屋村・意東村・岩坂村・熊野村・大庭村・乃木村・忌部村・湯町村 たまつくりむら きまちむら しんじむら はにゅうむら ふたごむら 玉造村・来海村・宍道村・波入村・二子村 |
| のぎぐん 能義郡 (2町 14村) | ひろせまち いいなしむら のぎむら あらしむら あかえむら やすぎまち しまたむら うかしょうむら おおつかむら やすだむら もりむら 広瀬町・飯梨村・能義村・荒島村・赤江村・安来町・島田村・宇賀荘村・大塚村・安田村・母里村 いじりむら あかやむら ひだむら やまさむら ふべむら 井尻村・赤屋村・比田村・山佐村・布部村 |
| にたぐん 仁多郡 (10村) | ふせむら みなりむら かめだけむら よこたむら とりかみむら やかわむら まきむら あいむら みざむら おんせんむら 布勢村・三成村・亀嵩村・横田村・鳥上村・八川村・馬木村・阿井村・三沢村・温泉村 |
| おおはらぐん 大原郡 (11村) | やうちむら かむら かんばらむら きすきむら ひのぼりむら させむら はたやむら はるえむら あようむら だいつむら うしむら 屋裏村・加茂村・神原村・木次村・日登村・佐世村・幡屋村・春殖村・阿用村・大東村・海潮村 |
| いしぐん 飯石郡 (16村) | いちのみやむら みとやむら いしむら なべやむら なかのむら たいむら よしだむら かけやむら たねむら まつかさむら はたむら 一宮村・三刀屋村・飯石村・鍋山村・中野村・田井村・吉田村・掛合村・多根村・松笠村・波多村 すさむら ししむら とんばらむら きじまむら あかなむら 須佐村・志々村・頓原村・来島村・赤名村 |
| しゅうとうぐん 出雲郡 (6村) | しょうばらむら しゅうさいむら いわのむら なおえむら ひさぎむら しゅうとうむら 莊原村・出西村・伊波野村・直江村・久木村・出東村 |
| たてぬいぐん 楯縫郡 (1町 10村) | なだぶんむら ひらたまち くにとみむら とびすむら わにぶちむら にしだむら きたはまむら くたみむら さかむら ひやまむら ひがむら 灘分村・平田町・国富村・鳶巣村・鱈淵村・西田村・北浜村・久多美村・佐香村・檜山村・東村 |
| かんどぐん 神門郡 (2町 28村) | くぼたむら やまぐちむら おったちむら たぎむら たきむら くむら こうなんむら にしはまむら じんざいむら ちいみむら ふちむら 窪田村・山口村・乙立村・田儀村・田岐村・久村・江南村・西浜村・神西村・知井宮村・布智村 こしむら たかまつむら そのむら あらかやむら あらきむら きづきまち きづきむら ひのみさきむら うさぎむら ようかんむら たかはまむら 古志村・高松村・園村・荒茅村・荒木村・杵築町・杵築村・日御碕村・鷺鷥村・遙堪村・高浜村 よつがねむら かむら おおつむら いまいちまち えんやむら あさやまむら ひえばらむら かみつむら 四纏村・川跡村・大津村・今市町・塩冶村・朝山村・禪原村・上津村 |
| にまぐん 邇摩郡 (19村) | みなかみむら おおもりむら おおえむら やしろむら いだむら はづみむら ふくらむら ふくみむら おおはまむら みのつむら むぎとむら 水上村・大森村・大家村・八代村・井田村・波積村・福浦村・福光村・大浜村・温泉津村・湯里村 めいじむら にまむら たくのむら いそたけむら しずむら くりむら おしばらむら おおやむら 明治村・仁万村・宅野村・五十猛村・静間村・久利村・忍原村・大屋村 |
| あんのぐん 安濃郡 (10村) | おおだむら ながひさむら とりいむら さつかむら はねにしむら はねひがしむら あさやまむら とみやまむら さひめむら かわいむら 大田村・長久村・鳥井村・刺鹿村・波根西村・波根東村・朝山村・富山村・佐比売村・川合村 |

| 区 分 | 市 町 村 名 |
|---------------------------------------|---|
| お ち ぐ ん 邑 智 郡 (30村) | かかもとむら あごうむら かすぶちむら はまはらむら さわだにむら たにむら つがゆきむら つがむら くちばむら あすなむら ふせむら 川本村・吾郷村・粕淵村・浜原村・沢谷村・谷村・都賀行村・都賀村・口羽村・阿須那村・布施村 |
| | たかはらむら いずむら たどころむら いばらむら なかのむら やかみむら いちぎむら ひぬいむら ながたにむら いちやまむら ひわむら 高原村・出羽村・田所村・井原村・中野村・矢上村・市木村・日貫村・長谷村・市山村・日和村 |
| | かわどむら たにじゅうごうむら かわごえむら かわくだりむら みはらむら みたにむら そじきむら きみだにむら 川戸村・谷住郷村・川越村・川下村・三原村・三谷村・祖式村・君谷村 |
| な か ぐ ん 那 賀 郡 (1町) (44村) | はまだまち いわみむら かみこうむら しもこうむら こくぶむら かわなみむら にのみやむら つのづむら つのむら ごうつむら わたづむら 浜田町・石見村・上府村・下府村・国分村・川波村・二宮村・都野津村・都濃村・江津村・渡津村 |
| | あさりむら つちむら くらまつむら しもまつやまむら まつやまむら かわひらむら あといちむら ありふくむら いなんむら くもぎむら くざむら 浅利村・都治村・黒松村・下松山村・松山村・川平村・跡市村・有福村・伊南村・雲城村・久佐村 |
| | みまたむら きだむら わだむら つがむら いまいちむら はざむら たかぎむら ながやすむら きつかむら くらさむら にしすむら 美又村・木田村・和田村・都川村・今市村・波佐村・高城村・長安村・杵束村・黒沢村・西隅村 |
| | おかみむら ふるいちばむら にしみなとむら おかぎむら あしだにむら たいまむら いのむら いさりやまむら みはしむら おおうちむら すふむら 岡見村・古市場村・西湊村・岡崎村・芦谷村・大麻村・井野村・漁山村・三階村・大内村・周布村 |
| ながはまむら 長浜村 | |
| み の ぐ ん 美 濃 郡 (1町) (20村) | ますだまち かまてむら たねむら きたせんだうむら ひがせんだうむら つもむら ふたかわむら みちかわむら ひきみかみむら ひきみしもむら 益田町・鎌手村・種村・北仙道村・東仙道村・都茂村・二川村・道川村・匹見上村・匹見下村 |
| | まさごむら おのむら やすだむら とよかわむら とよたむら たかきむら にじょうむら みのむら なかにしむら たかつむら よしだむら 真砂村・小野村・安田村・豊川村・豊田村・高城村・二條村・美濃村・中西村・高津村・吉田村 |
| か の あ し ぐ ん 鹿 足 郡 (1町) (11村) | つわのまち きじょうむら きべむら あおはらむら にちはらむら すがむら おがむら かきのきむら なぬかいちむら あさくらむら 津和野町・喜時雨村・木部村・青原村・日原村・須川村・小川村・柿木村・七日市村・朝倉村 |
| | むいかいむら くらぎむら 六日市村・蔵木村 |
| 計 | 1市8町269村(隠岐島は除く。) |

(2) 市制町村制未施行町村(隠岐島)

| 区 分 | 町 村 名 |
|-----------------------------------|--|
| す き ぐ ん 周 吉 郡 (3町) (23村) | なかまち にしまち ひがしまち たくぎむら かもむら いまづむら にしだむら しもにしむら へいむら かみにしむら はらだむら いけだむら 中町・西町・東町・蛸木村・加茂村・今津村・西田村・下西村・平村・上西村・原田村・池田村 |
| | あらきむら はったむら ふせむら いいだむら いぬぐむら かまむら おおくむら うぎむら とうごうむら いいびむら なかむら 有木村・八田村・布施村・飯田村・犬来村・釜村・大久村・卯敷村・東郷村・飯美村・中村 |
| | がんやむら みなとむら にしむら 元屋村・湊村・西村 |
| お ち ぐ ん 隠 地 郡 (14村) | こうじむら つどむら つまむら なぐむら ゆいむら みなみがたむら なわしろだむら なぐちむら こおりむら やまだむら きたがたむら 小路村・津戸村・都万村・那久村・油井村・南方村・苗代田村・那久路村・郡村・山田村・北方村 |
| | しろむら くみむら いごむら 代村・久見村・伊後村 |
| あ ま ぐ ん 海 士 郡 (8村) | ふせむら さきむら だいむら ちちいむら とよたむら うづがむら あまむら ふくいむら 布施村・崎村・太井村・知々井村・豊田村・宇受賀村・海士村・福井村 |
| | |
| ち ぶ ぐ ん 知 夫 郡 (5村) | うらごうむら ちぶむら みたむら べっぶむら うかむら 浦郷村・知夫村・美田村・別府村・宇賀村 |
| | |
| 計 | 3町50村 |

2. 明治37年 4 月 1 日 隠岐国町村制施行当時の町村

| 郡名 | 町村名 | 明治22年 4 月 1 日 当時の町村名 |
|--------------|----------------|--|
| すきぐん郡 周吉郡 | いそむら村 磯村 | 西田村 下西村 今津村 加茂村 |
| | なかすじむら村 中條村 | 原田村 上西村 池田村 有木村 平村 八田村 |
| | とうごうむら村 東郷村 | 飯田村 東郷村 犬来村 釜村 大久村 |
| | なかむら村 中村 | 元屋村 中村 湊村 西村 伊後村 (隠地郡) |
| | ふせむら村 布施村 | 卯敷村 布施村 飯美村 |
| | さいごうまち 西郷町 | 中町 東町 西町 |
| おちぐん郡 隠地郡 | ごかむら村 五箇村 | 郡村 山田村 那久路村 小路村 北方村 代村 苗代田村 久見村 南方村 |
| | つまむら村 都万村 | 都万村 津戸村 那久村 油井村 南方村の蔵田里 蛸木村 (周吉郡) |
| | あまむら村 海士村 | 海士村 宇受賀村 豊田村 福井村 布施村 知々井村 太井村 崎村 |
| ちぶぐん郡 知夫郡 | うらごうむら村 浦郷村 | 浦郷村 |
| | くろきむら村 黒木村 | 別府村 宇賀村 美田村 |
| | ちぶむら村 知夫村 | 知夫村 |

3. 市制町村制施行後の市町村合併等の状況

(明治22年4月1日～昭和22年5月3日)

| | |
|-----------|--|
| 明21. 4.17 | 市制町村制公布（法律第1号） |
| 22. 4. 1 | 市制町村制実施 1市8町269村 |
| 〃 | 「町村制ヲ施行セサル島嶼」（隠岐国3町50村） |
| 23. 2.18 | 鹿足郡小川村のうち大字瀧元の区域を日原村に編入 |
| 5.17 | 郡制公布（法律第36号） |
| 24. 4. 1 | 大原郡木次村大字里方、山方をもって斐伊村をおき、残りは町制 |
| 〃 | 邇摩郡明治村を廃し、大字馬路をもって馬路村を、大字大国、天河内をもって大国村をおく。 |
| 5.31 | 鹿足郡喜時雨村を畑迫村に改称 |
| 25.10. 5 | 那賀郡岡崎村を三隅村に改称 |
| 26. 7. 9 | 意宇郡来海村を来待村に改称 |
| 29. 2.20 | 飯石郡須佐村が分割され、東須佐村、西須佐村となる。 |
| 4. 1 | 意宇郡、島根郡、秋鹿郡を廃して八束郡を、出雲郡、神門郡、楯縫郡を廃して簸川郡をおく。 |
| 32. 3.16 | 郡制制定（法律第65号）により郡制（明23. 5.17法律第36号）廃止 |
| 36. 4. 1 | 八束郡西川津村、東川津村を廃し、川津村をおく。 |
| 11. 6 | 大原郡大東町、安濃郡太田村、邇摩郡大森村、温泉津村町制施行 |
| 37. 1. 8 | 隠岐国に町村制実施に先立ち、1町11村に統合（2町39村減） |
| 3.12 | 島根県隠岐国ニ於ケル町村ノ制度ニ関スル件（勅令第63号）により隠岐国は町村制実施 |
| 4. 1 | 島根県隠岐国ニ於ケル町村ノ制度ニ関スル勅令施行（内務省令第6号） |
| 38. 4. 1 | 八束郡玉造村、湯町村を廃し、玉湯村をおく。 |
| 41. 5. 1 | 八束郡古志村、古曾志村、長江村を廃し、古江村をおく。 |
| 43.10. 1 | 那賀郡古市場村、西湊村を廃し、三保村をおく。 |
| 44. 4. 7 | 市制改正（法律第68号）及び町村制改正（法律第69号）の制定により、市制町村制（明21. 4.17法律第1号）を廃止 |
| 大 2. 7. 1 | 那賀郡江津村町制施行 |
| 8. 4. 1 | 那賀郡井野村、芦谷村を廃し、井野村をおく。 |
| 10. 4.12 | 郡制廃止ニ関スル件（法律第63号）制定 |
| 11. 4. 1 | 那賀郡都野津村町制施行 |
| 7. 1 | 那賀郡高城村、長安村を廃し、安城村をおく。 |
| 10. 1 | 美濃郡高津村町制施行 |
| 12. 2.11 | 那賀郡石見村、三階村、伊南村、久佐村、美又村を廃し、石見村、三階村、伊南村大字後野をもって石見村を、久佐村、美又村、伊南村大字佐野、宇津井をもって今福村をおく。 |
| 3.15 | 大正12年法律第63号第1条施行期日の件（勅令第44号）制定 |
| 4. 1 | 同勅令実施による郡廃止 |

| | |
|-----------|---|
| 大13. 1. 1 | 八東郡美保関村町制施行 |
| 14. 4. 1 | 簸川郡杵築町、杵築村を廃し、大社町をおく。 |
| 昭 2. 4. 1 | 那賀郡三隅村、西隅村を廃し、三隅町をおく。 |
| 〃 | 邑智郡川本村町制施行 |
| 11. 1 | 八東郡宍道村町制施行 |
| 3.11. 1 | 飯石郡三刀屋村町制施行 |
| 4. 1. 1 | 八東郡二子村、波入村を廃し、八東村をおく。 |
| 4. 1 | 邇摩郡忍原村を廃し、字戸蔵を邇摩郡久利村に、その他の区域を安濃郡川合村に編入 |
| 10. 1 | 大原郡加茂村町制施行 |
| 9. 4. 1 | 那賀郡松山村、下松山村を廃し、松川村をおく。 |
| 9. 5. 1 | 大原郡加茂町、神原村、屋裏村を廃し、加茂町をおく。 |
| 7. 1 | 美濃郡吉田村町制施行 |
| 8. 1 | 飯石郡赤名村町制施行 |
| 12. 1 | 八東郡津田村を松江市に編入 |
| 10. 1. 1 | 八東郡揖屋村町制施行 |
| 2.11 | 那賀郡漁山村、大内村を廃し、美川村をおく。 |
| 〃 | 鹿足郡日原村、須川村を廃し、日原村をおく。 |
| 11. 5.10 | 邇摩郡仁万村町制施行 |
| 12. 5.28 | 安濃郡刺鹿村、波根西村を廃し、久手町をおく。 |
| 14. 2.11 | 八東郡川津村を松江市に編入 |
| 11. 1 | 八東郡朝酌村を松江市に編入 |
| 15. 4. 1 | 那賀郡江津町、都濃村、渡津村を廃し、江津町をおく。 |
| 11. 3 | 那賀郡浜田町、石見村、長浜村、周布村、美川村を廃し、浜田市をおく。 |
| 16. 2.11 | 簸川郡今市町、塩冶村、大津村、高松村、高浜村、川跡村、四纏村、鳶巣村、古志村を廃し、 出雲町をおく。 |
| 〃 | 美濃郡益田町、高津町、吉田町を廃し、石見町をおく。 |
| 7. 1 | 仁多郡三成村、横田村町制施行 |
| 8. 1 | 那賀郡上府村、下府村、国分村を廃し、国分村をおく。 |
| 〃 | 邇摩郡温泉津町、大浜村を廃し、温泉津町をおく。 |
| 11. 3 | 簸川郡出雲町市制施行 |
| 〃 | 飯石郡一宮村を廃し、字西谷を簸川郡上津村に、その他の区域を飯石郡三刀屋町に編入 |
| 18. 4. 1 | 簸川郡知井宮村、布智村を廃し、神門村をおく。 |
| 7. 1 | 美濃郡石見町を益田町に改称 |
| 21.11. 3 | 鹿足郡日原村、知夫郡浦郷村町制施行 |

4. 昭和22年5月3日現在の市町村名一覧

(地方自治法施行当時)

| 区 分 | 市 町 村 名 | 人 口 | 戸 数 | 面 積 (km ²) | 現 在 市 町 村 名 |
|---------------------------------|--------------------|---------|--------|------------------------|---------------|
| 市 (3市) | (市 計) | 136,218 | 28,548 | 197.71 | |
| | まつえし 松 江 市 | 57,401 | 12,498 | 35.32 | 松 江 市 |
| | はまだし 浜 田 市 | 37,055 | 8,303 | 104.83 | 浜 田 市 |
| | いづもし 出 雲 市 | 41,762 | 7,747 | 57.56 | 出 雲 市 |
| やつかぐん 八 束 郡 (3町) (29村) | (郡 計) | 90,044 | 16,523 | 425.09 | |
| | ほつきむら 法 吉 村 | 1,831 | 403 | 7.29 | 松 江 市 |
| | いくまむら 生 馬 村 | 1,999 | 335 | 9.70 | 〃 |
| | こうぶむら 講 武 村 | 2,329 | 375 | 13.24 | 〃 |
| | みつむら 御 津 村 | 1,025 | 194 | 3.94 | 〃 |
| | おあしむら 大 芦 村 | 1,417 | 276 | 8.27 | 〃 |
| | かがむら 加 賀 村 | 1,644 | 326 | 13.73 | 〃 |
| | のなみむら 野 波 村 | 2,781 | 484 | 15.50 | 〃 |
| | ちくみむら 千 酌 村 | 1,999 | 380 | 12.55 | 〃 |
| | かたえむら 片 江 村 | 3,981 | 731 | 17.06 | 〃 |
| | みほのせきまち 美 保 関 町 | 1,995 | 410 | 7.73 | 〃 |
| | もりやまむら 森 山 村 | 2,093 | 395 | 12.27 | 〃 |
| | ほんじょうむら 本 庄 村 | 4,084 | 775 | 22.15 | 〃 |
| | もちだむら 持 田 村 | 2,231 | 381 | 15.99 | 〃 |
| | いのむら 伊 野 村 | 1,943 | 369 | 9.92 | 出 雲 市 |
| | おおのむら 大 野 村 | 2,322 | 450 | 10.15 | 松 江 市 |
| | あいかむら 秋 鹿 村 | 3,089 | 558 | 14.34 | 〃 |
| | ふるえむら 古 江 村 | 3,628 | 629 | 17.93 | 〃 |
| | さたむら 佐 太 村 | 1,927 | 357 | 6.28 | 〃 |
| | えともむら 恵 曇 村 | 3,617 | 677 | 5.42 | 〃 |
| | ちくやむら 竹 矢 村 | 2,534 | 458 | 6.28 | 〃 |
| | あだかやむら 出 雲 郷 村 | 2,197 | 400 | 10.21 | 松江市(東出雲町) |
| | いぢやまち 揖 屋 町 | 3,472 | 668 | 7.28 | 〃 |
| | いとむら 意 東 村 | 2,996 | 524 | 13.14 | 松江市(東出雲町)・安来市 |
| いわさかむら 岩 坂 村 | 2,383 | 429 | 24.79 | 松 江 市 | |

| 区 分 | 市 町 村 名 | 人 口 | 戸 数 | 面 積 (km ²) | 現 在 市 町 村 名 |
|--------------------------------|--------------------|--------|-------|------------------------|-------------|
| やつかぐん 八 東 郡 | くまのむら 熊 野 村 | 1,752 | 306 | 25.28 | 松 江 市 |
| | おおばむら 大 庭 村 | 2,831 | 496 | 15.86 | 〃 |
| | のぎむら 乃 木 村 | 3,919 | 684 | 6.87 | 〃 |
| | いんべむら 忌 部 村 | 2,016 | 375 | 16.99 | 〃 |
| | たまゆむら 玉 湯 村 | 4,697 | 830 | 25.11 | 〃 |
| | きまちむら 来 待 村 | 3,730 | 643 | 24.17 | 〃 |
| | しんじまち 宍 道 町 | 6,024 | 1,098 | 19.62 | 〃 |
| | やつかむら 八 東 村 | 5,607 | 1,107 | 6.03 | 〃 |
| のぎぐん 能 義 郡 (2町) (14村) | (郡 計) | 51,487 | 9,528 | 393.52 | |
| | ひろせまち 広 瀬 町 | 4,753 | 984 | 17.79 | 安 来 市 |
| | いいなしむら 飯 梨 村 | 2,805 | 475 | 16.45 | 〃 |
| | のぎむら 能 義 村 | 2,553 | 428 | 11.38 | 〃 |
| | やすきまち 安 来 町 | 9,147 | 1,912 | 5.61 | 〃 |
| | うかしょうむら 宇 賀 荘 村 | 2,661 | 467 | 13.66 | 〃 |
| | あらしむら 荒 島 村 | 3,280 | 594 | 7.17 | 〃 |
| | あかえむら 赤 江 村 | 3,939 | 645 | 10.11 | 〃 |
| | しまたむら 島 田 村 | 2,588 | 455 | 12.14 | 〃 |
| | おおつかむら 大 塚 村 | 2,730 | 485 | 20.90 | 〃 |
| | やすだむら 安 田 村 | 1,625 | 326 | 13.98 | 〃 |
| | もりむら 母 里 村 | 2,112 | 363 | 13.22 | 〃 |
| | いじりむら 井 尻 村 | 2,054 | 395 | 31.02 | 〃 |
| | あかやむら 赤 屋 村 | 2,058 | 399 | 36.84 | 〃 |
| | ひだむら 比 田 村 | 3,043 | 520 | 55.00 | 〃 |
| | ふべむら 布 部 村 | 3,013 | 530 | 58.07 | 〃 |
| やまさむら 山 佐 村 | 3,126 | 550 | 70.18 | 〃 | |
| にたぐん 仁 多 郡 (2町) (8村) | (郡 計) | 27,628 | 5,051 | 382.13 | |
| | ふせむら 布 勢 村 | 2,677 | 494 | 22.09 | 奥 出 雲 町 |
| | みなりまち 三 成 町 | 3,094 | 599 | 31.22 | 〃 |
| | かめだけむら 亀 だ け 村 | 2,672 | 473 | 33.04 | 〃 |
| | とりかみむら 鳥 上 村 | 2,042 | 370 | 39.52 | 〃 |
| | よこたまち 横 田 町 | 4,339 | 781 | 32.73 | 〃 |

| 区 分 | 市 町 村 名 | 人 口 | 戸 数 | 面 積 (km ²) | 現 在 市 町 村 名 |
|--------------------------|-----------|--------|-------|------------------------|-------------|
| 仁 多 郡 | や 八 川 村 | 2,938 | 542 | 60.50 | 奥 出 雲 町 |
| | ま 馬 木 村 | 2,838 | 492 | 56.28 | 〃 |
| | あ 阿 井 村 | 3,504 | 649 | 68.10 | 〃 |
| | み 三 沢 村 | 1,678 | 302 | 20.05 | 〃 |
| | お 温 泉 村 | 1,846 | 349 | 18.60 | 雲 南 市 |
| お 大 原 郡 (3町) (7村) | (郡 計) | 37,736 | 6,968 | 223.73 | |
| | だ 大 東 町 | 4,772 | 952 | 14.70 | 雲 南 市 |
| | は 春 殖 村 | 2,425 | 418 | 12.03 | 〃 |
| | は 幡 屋 村 | 2,582 | 436 | 13.61 | 〃 |
| | さ 佐 世 村 | 2,576 | 444 | 14.74 | 〃 |
| | あ 阿 用 村 | 3,216 | 578 | 40.14 | 〃 |
| | う 海 潮 村 | 4,149 | 729 | 56.95 | 〃 |
| | か 加 茂 町 | 7,693 | 1,395 | 30.71 | 〃 |
| | ひ 斐 伊 村 | 1,435 | 265 | 6.10 | 〃 |
| | き 木 次 町 | 4,355 | 898 | 1.47 | 〃 |
| | ひ の 登 村 | 4,533 | 853 | 33.28 | 〃 |
| い 飯 石 郡 (2町) (14村) | (郡 計) | 38,432 | 7,572 | 594.43 | |
| | み 三 刀 屋 町 | 5,600 | 1,080 | 24.47 | 雲 南 市 |
| | な 鍋 山 村 | 2,566 | 489 | 23.87 | 〃 |
| | い 飯 石 村 | 2,051 | 377 | 15.43 | 〃 |
| | な 中 野 村 | 1,750 | 318 | 22.97 | 〃 |
| | た 田 井 村 | 1,467 | 266 | 42.21 | 〃 |
| | よ 吉 田 村 | 3,021 | 555 | 77.68 | 〃 |
| | か 掛 合 村 | 2,318 | 517 | 20.31 | 〃 |
| | た 多 根 村 | 1,111 | 206 | 12.76 | 〃 |
| | ま 松 笠 村 | 794 | 142 | 18.90 | 〃 |
| | ひ 東 須 佐 村 | 1,799 | 373 | 30.61 | 出 雲 市 |
| | に 西 須 佐 村 | 2,110 | 443 | 28.50 | 〃 |
| | は 波 多 村 | 2,199 | 460 | 57.87 | 雲 南 市 |
| | し 志 々 村 | 1,981 | 421 | 59.55 | 飯 南 町 |
| と 頓 原 村 | 3,518 | 695 | 64.96 | 〃 | |

| 区 分 | 市 町 村 名 | 人 口 | 戸 数 | 面 積 (km ²) | 現 在 市 町 村 名 |
|------------------------|---------|---------|--------|------------------------|-----------------|
| 飯 石 郡 | 来 島 村 | 3,309 | 648 | 68.19 | 飯 南 町 |
| | 赤 名 町 | 2,838 | 582 | 26.15 | 〃 |
| 簸 川 郡 (2町) (34村) | (郡 計) | 115,435 | 22,831 | 492.78 | |
| | 荘 原 村 | 5,696 | 1,054 | 20.56 | 出 雲 市 (斐 川 町) |
| | 出 西 村 | 3,815 | 644 | 19.85 | 〃 |
| | 伊 波 野 村 | 2,650 | 483 | 7.04 | 〃 |
| | 直 江 村 | 2,706 | 566 | 5.08 | 〃 |
| | 久 木 村 | 2,622 | 466 | 6.78 | 〃 |
| | 出 東 村 | 5,316 | 968 | 14.05 | 〃 |
| | 灘 分 村 | 3,200 | 561 | 8.36 | 出 雲 市 |
| | 国 富 村 | 2,624 | 482 | 10.80 | 〃 |
| | 鱒 淵 村 | 1,798 | 367 | 20.79 | 〃 |
| | 西 田 村 | 2,071 | 379 | 15.07 | 〃 |
| | 久 多 美 村 | 2,400 | 426 | 12.67 | 〃 |
| | 檜 山 村 | 1,646 | 299 | 9.32 | 〃 |
| | 東 村 | 3,254 | 577 | 15.47 | 〃 |
| | 平 田 町 | 8,824 | 1,874 | 5.80 | 〃 |
| | 北 浜 村 | 2,248 | 472 | 9.45 | 〃 |
| | 佐 香 村 | 2,805 | 585 | 9.66 | 〃 |
| | 窪 田 村 | 1,464 | 314 | 14.57 | 〃 |
| | 山 口 村 | 2,080 | 418 | 46.57 | 大 田 市 ・ 出 雲 市 |
| | 乙 立 村 | 2,389 | 475 | 27.11 | 出 雲 市 |
| | 田 儀 村 | 2,148 | 472 | 26.40 | 〃 |
| | 田 岐 村 | 2,375 | 516 | 20.61 | 〃 |
| | 久 村 | 1,508 | 326 | 6.73 | 〃 |
| | 江 南 村 | 2,933 | 568 | 15.63 | 〃 |
| | 西 浜 村 | 5,014 | 1,093 | 6.22 | 〃 |
| | 神 西 村 | 3,422 | 658 | 11.54 | 〃 |
| | 神 門 村 | 4,519 | 879 | 13.20 | 〃 |
| | 園 村 | 3,715 | 731 | 7.53 | 〃 |
| | 荒 木 村 | 4,547 | 888 | 6.77 | 〃 |

| 区 分 | 市 町 村 名 | 人 口 | 戸 数 | 面 積 (km ²) | 現 在 市 町 村 名 |
|------------------------------|-----------------|--------|-------|------------------------|-------------|
| ひかわぐん 簸川郡 | たいしやまち 大社町 | 10,608 | 2,379 | 6.80 | 出雲市 |
| | ひのみさきむら 日御碕村 | 1,532 | 307 | 8.78 | 〃 |
| | うさぎむら 鵜鷺村 | 1,571 | 365 | 11.87 | 〃 |
| | ようかんむら 遙堪村 | 2,264 | 426 | 7.75 | 〃 |
| | あさやまむら 朝山村 | 3,045 | 588 | 26.78 | 〃 |
| | ひえばらむら 稗原村 | 2,833 | 562 | 21.41 | 〃 |
| | かみつむら 上津村 | 2,072 | 327 | 13.47 | 〃 |
| | あらかやむら 荒茅村 | 1,721 | 336 | 2.29 | 〃 |
| あんのぐん 安濃郡 (2町) (7村) | (郡計) | 32,266 | 6,972 | 200.85 | |
| | おおだまち 大田町 | 7,299 | 1,641 | 21.85 | 大田市 |
| | ながひさむら 長久村 | 2,321 | 457 | 7.89 | 〃 |
| | とりいむら と鳥井村 | 2,583 | 538 | 5.31 | 〃 |
| | くてまち 久手町 | 6,063 | 1,378 | 14.50 | 〃 |
| | はねひがしむら 波根東村 | 2,632 | 596 | 8.48 | 〃 |
| | かわいむら 川合村 | 3,647 | 777 | 34.50 | 〃 |
| | あさやまむら 朝山村 | 1,265 | 261 | 9.66 | 〃 |
| | とみやまむら 富山村 | 2,021 | 408 | 31.01 | 大田市・出雲市 |
| | さひめむら 佐比売村 | 4,435 | 916 | 67.65 | 大田市 |
| にまぐん 邇摩郡 (3町) (15村) | (郡計) | 39,639 | 9,005 | 216.01 | |
| | おおもりまち 大森町 | 1,829 | 484 | 10.87 | 大田市 |
| | みなかみむら 水上市 | 1,393 | 308 | 18.51 | 〃 |
| | いだむら 井田村 | 2,775 | 645 | 25.00 | 〃 |
| | おおえむら 大家村 | 1,249 | 480 | 19.16 | 大田市・川本町 |
| | やしろむら 八代村 | 893 | | | 〃・〃 |
| | はづみむら 波積村 | 1,712 | 359 | 18.47 | 江津市・大田市 |
| | ふくうらむら 福浦村 | 1,323 | 311 | 2.06 | 大田市 |
| | ふくみつむら 福光村 | 2,096 | 513 | 9.99 | 〃 |
| | ゆのつまち 温泉津町 | 4,845 | 1,121 | 15.44 | 〃 |
| | ゆざとむら 湯ざと村 | 2,786 | 592 | 18.72 | 〃 |
| | まじむら 馬路村 | 2,398 | 609 | 4.40 | 〃 |
| | おおくにむら 大国村 | 2,100 | 463 | 19.34 | 〃 |

| 区 分 | 市 町 村 名 | 人 口 | 戸 数 | 面 積 (km ²) | 現 在 市 町 村 名 |
|----------------------------------|------------------------------|--------|--------|------------------------|---------------|
| に 邇 摩 郡 | に ま ま ち 仁 万 町 | 3,222 | 706 | 3.99 | 大 田 市 |
| | た く の む ら 宅 野 村 | 1,792 | 405 | 3.77 | 〃 |
| | い そ た け む ら 五 十 猛 村 | 2,785 | 595 | 9.16 | 〃 |
| | し ず ま む ら 静 間 村 | 2,838 | 660 | 6.59 | 〃 |
| | お お や む ら 大 屋 村 | 1,246 | 246 | 11.04 | 〃 |
| | く り む ら 久 利 村 | 2,357 | 508 | 19.50 | 〃 |
| お お ち ぐ 郡 (1 町) (29 村) | (郡 計) | 65,395 | 13,963 | 994.58 | |
| | か わ も と ま ち 川 本 町 | 4,623 | 1,013 | 40.73 | 川 本 町 |
| | あ ご う む ら 吾 郷 村 | 2,551 | 549 | 34.74 | 美 郷 町 |
| | か す ぶ ち む ら 粕 淵 村 | 2,417 | 533 | 32.87 | 〃 |
| | は ま は ら む ら 浜 原 村 | 1,965 | 420 | 26.00 | 〃 |
| | さ わ だ に む ら 沢 谷 村 | 2,002 | 401 | 39.26 | 〃 |
| | た 谷 に む ら 谷 村 | 919 | 195 | 23.96 | 飯 南 町 |
| | つ が ゆ き む ら 都 賀 行 村 | 1,757 | 346 | 61.83 | 美 郷 町 |
| | つ が む ら 都 賀 村 | 2,049 | 435 | 25.96 | 〃 |
| | く ち ば む ら 口 羽 村 | 3,168 | 657 | 27.21 | 邑 南 町 |
| | あ す な む ら 阿 須 那 村 | 3,343 | 696 | 46.96 | 〃 |
| | ふ せ む ら 布 施 村 | 1,833 | 367 | 32.34 | 美 郷 町 ・ 邑 南 町 |
| | た か は ら む ら 高 原 村 | 2,375 | 508 | 46.26 | 邑 南 町 |
| | い ず わ む ら 出 羽 村 | 1,809 | 397 | 27.79 | 〃 |
| | た ど こ ろ む ら 田 所 村 | 3,646 | 788 | 84.06 | 〃 |
| | い ば ら む ら 井 原 村 | 1,864 | 380 | 21.75 | 〃 |
| | な か の む ら 中 野 村 | 2,211 | 452 | 23.61 | 〃 |
| | や か み む ら 矢 上 村 | 3,330 | 622 | 23.84 | 〃 |
| | い ち ぎ む ら 市 木 村 | 2,575 | 587 | 54.30 | 邑 南 町 ・ 浜 田 市 |
| | ひ ぬ い む ら 日 貫 村 | 1,828 | 392 | 38.41 | 邑 南 町 |
| | な が た に む ら 長 谷 村 | 1,720 | 384 | 26.10 | 江 津 市 ・ 浜 田 市 |
| | い ち や ま む ら 市 山 村 | 1,776 | 381 | 23.40 | 江 津 市 |
| | ひ わ む ら 日 和 村 | 1,201 | 258 | 25.30 | 邑 南 町 |
| | か わ 戸 む ら 川 戸 村 | 1,712 | 375 | 12.97 | 江 津 市 |
| | た に じ ゅ う ご う む ら 谷 住 郷 村 | 1,712 | 372 | 24.78 | 〃 |

| 区 分 | 市 町 村 名 | 人 口 | 戸 数 | 面 積 (km ²) | 現 在 市 町 村 名 |
|------------------------|------------------|--------|--------|------------------------|---------------|
| お 智 郡 | かわごえむら 川 越 村 | 2,558 | 490 | 29.18 | 江 津 市 |
| | かわくだりむら 川 下 村 | 2,070 | 461 | 28.85 | 川 本 町 ・ 江 津 市 |
| | みはらむら 三 原 村 | 1,539 | 370 | 17.30 | 川 本 町 |
| | みたにむら 三 谷 村 | 839 | 171 | 11.93 | 〃 |
| | そじきむら 祖 式 村 | 1,829 | 395 | 31.09 | 大 田 市 ・ 川 本 町 |
| | きみだにむら 君 谷 村 | 2,474 | 568 | 51.80 | 美 郷 町 |
| な 賀 郡 (3町) (24村) | (郡 計) | 77,816 | 17,476 | 695.56 | |
| | こくふむら 国 府 村 | 7,129 | 1,512 | 21.35 | 浜 田 市 |
| | かわなみむら 川 波 村 | 3,426 | 788 | 10.83 | 江 津 市 |
| | にのみやむら 二 宮 村 | 1,989 | 421 | 10.14 | 〃 |
| | つのづまち 都 野 津 町 | 3,239 | 750 | 2.87 | 〃 |
| | ごうつまち 江 津 町 | 11,424 | 2,831 | 17.68 | 〃 |
| | あさりむら 浅 利 村 | 1,696 | 435 | 5.77 | 〃 |
| | つちむら 都 治 村 | 2,842 | 663 | 8.51 | 〃 |
| | くろまつむら 黒 松 村 | 1,484 | 358 | 1.82 | 〃 |
| | まつかわむら 松 川 村 | 2,525 | 556 | 29.33 | 〃 |
| | かわひらむら 川 平 村 | 1,236 | 256 | 19.37 | 〃 |
| | あといちむら 跡 市 村 | 2,150 | 458 | 20.51 | 〃 |
| | ありふくむら 有 福 村 | 2,916 | 591 | 20.95 | 浜 田 市 ・ 江 津 市 |
| | くもぎむら 雲 城 村 | 2,633 | 572 | 33.28 | 浜 田 市 |
| | いまふくむら 今 福 村 | 3,930 | 857 | 64.44 | 〃 |
| | きだむら 木 田 村 | 887 | 189 | 7.53 | 〃 |
| | わだむら 和 田 村 | 1,692 | 372 | 22.14 | 〃 |
| | つがわむら 都 川 村 | 1,916 | 384 | 43.86 | 〃 |
| | いまいちむら 今 市 村 | 1,922 | 445 | 29.34 | 〃 |
| | はぎむら 波 佐 村 | 2,153 | 483 | 78.92 | 〃 |
| | やすぎむら 安 城 村 | 2,819 | 621 | 77.60 | 〃 |
| | きつかむら 杵 束 村 | 1,986 | 475 | 28.11 | 〃 |
| | くろさわむら 黒 沢 村 | 1,589 | 357 | 27.32 | 〃 |
| | おかみむら 岡 見 村 | 2,214 | 480 | 13.08 | 〃 |
| みほむら 三 保 村 | 3,281 | 749 | 6.60 | 〃 | |

| 区 分 | 市 町 村 名 | 人 口 | 戸 数 | 面 積 (km ²) | 現 在 市 町 村 名 |
|---------------------------|-----------------|--------|--------|------------------------|-------------|
| な かの 賀 郡 | み 三 隅 町 | 3,408 | 767 | 33.50 | 浜 田 市 |
| | い の 野 村 | 3,761 | 765 | 43.41 | 〃 |
| | た い 麻 村 | 1,569 | 341 | 17.30 | 〃 |
| み の 濃 郡 (1町) (18村) | (郡 計) | 62,676 | 13,194 | 734.49 | |
| | ま 益 田 町 | 21,043 | 4,398 | 33.09 | 益 田 市 |
| | や す 田 村 | 2,835 | 567 | 9.39 | 〃 |
| | き た せ ん だ う 村 | 1,438 | 283 | 15.47 | 〃 |
| | と よ か わ 村 | 1,733 | 365 | 30.00 | 〃 |
| | と よ た 村 | 3,682 | 737 | 24.49 | 〃 |
| | た か き 村 | 2,919 | 561 | 37.16 | 〃 |
| | お の 野 村 | 3,264 | 641 | 20.32 | 〃 |
| | な か に し 村 | 3,178 | 616 | 27.83 | 〃 |
| | か 鎌 手 村 | 3,875 | 772 | 14.29 | 〃 |
| | た 種 ね 村 | 1,251 | 248 | 18.48 | 〃 |
| | ひ が し せ ん だ う 村 | 1,988 | 452 | 26.18 | 〃 |
| | つ も 茂 村 | 3,378 | 783 | 66.23 | 〃 |
| | ふ た か わ 村 | 1,231 | 289 | 40.36 | 〃 |
| | み ち か わ 村 | 984 | 204 | 80.93 | 〃 |
| | ひ き み か み 村 | 2,819 | 677 | 131.09 | 〃 |
| | ひ き み し も 村 | 2,215 | 492 | 89.43 | 〃 |
| | ま さ ご 村 | 1,671 | 402 | 29.62 | 〃 |
| | に じ ょ う 村 | 2,148 | 474 | 22.34 | 〃 |
| | み の 濃 村 | 1,024 | 233 | 17.19 | 〃 |
| か の あ し 郡 (2町) (9村) | (郡 計) | 34,143 | 7,293 | 644.24 | |
| | つ わ の ま 津 和 野 町 | 6,453 | 1,512 | 11.08 | 津 和 野 町 |
| | は た が き こ 村 | 2,278 | 454 | 47.90 | 〃 |
| | き べ 部 村 | 2,453 | 487 | 38.50 | 〃 |
| | あ お は ら 村 | 1,919 | 379 | 34.73 | 〃 |
| | に ち は ら ま 日 原 町 | 6,474 | 1,249 | 124.51 | 〃 |
| | お が わ 村 | 1,973 | 375 | 51.34 | 〃 |
| | か き の き 村 | 3,250 | 697 | 137.55 | 吉 賀 町 |

| 区 分 | 市 町 村 名 | 人 口 | 戸 数 | 面 積 (km ²) | 現 在 市 町 村 名 |
|-----------------------------|-----------------|---------|---------|------------------------|-------------|
| かのあしぐん 鹿足郡 | なぬかいちむら 七日市村 | 2,442 | 557 | 63.26 | 吉 賀 町 |
| | あさくらむら 朝倉村 | 1,801 | 406 | 51.35 | 〃 |
| | むいかいちむら 六日市村 | 3,421 | 789 | 45.19 | 〃 |
| | くらぎむら 蔵木村 | 1,679 | 388 | 38.83 | 〃 |
| すきぐん 周吉郡 (1町) (5村) | (郡 計) | 17,122 | 3,705 | 141.59 | |
| | さいごうまち 西郷町 | 6,220 | 1,448 | 7.15 | 隠 岐 の 島 町 |
| | とうごうむら 東郷村 | 2,299 | 463 | 24.16 | 〃 |
| | ふせむら 布施村 | 1,044 | 249 | 18.49 | 〃 |
| | なかむら 中村 | 2,128 | 459 | 31.20 | 〃 |
| | なかすじむら 中條村 | 2,833 | 572 | 39.53 | 〃 |
| | いそむら 磯村 | 2,598 | 514 | 21.06 | 〃 |
| おちぐん 穩地郡 (2村) | (郡 計) | 7,700 | 1,601 | 101.95 | |
| | ごかむら 五箇村 | 3,659 | 785 | 51.86 | 隠 岐 の 島 町 |
| | つだむら 都万村 | 4,041 | 816 | 50.09 | 〃 |
| あまぐん 海士郡 (1村) | (郡 計) | 6,219 | 1,379 | 33.93 | |
| | あまむら 海士村 | 6,219 | 1,379 | 33.93 | 海 士 町 |
| ちぶぐん 知夫郡 (1町) (2村) | (郡 計) | 9,039 | 2,123 | 70.56 | |
| | くろきむら 黒木村 | 3,691 | 899 | 39.82 | 西 ノ 島 町 |
| | うらごうまち 浦郷町 | 3,164 | 679 | 16.85 | 〃 |
| | ちぶむら 知夫村 | 2,184 | 545 | 13.89 | 知 夫 村 |
| 郡 計 | 28町218村 | 712,777 | 145,184 | 6,345.44 | |
| 県 計 | 3市28町218村 | 848,995 | 173,732 | 6,625.47 | |

・人口及び戸数は、昭和21年4月26日現在で実施の昭和21年人口調査による。

・面積は、総務省統計局の調査による。

(県計は、宍道湖82.32km²を含み、中海及び五箇村竹島を除く。)

5. 地方自治法施行後の市町村合併等の状況

(昭和22年5月3日～昭和62年2月1日)

| 年月日 | 合併等市町村名 | 関係市町村名 | 合体編入等の別 |
|---------|---------|---------------------------------|---------|
| 22・8・1 | 三原村 | 八代村の一部(大字北佐木) | 境界変更 |
| 11・3 | 六日市町 | 六日市村 | 町制 |
| 11・15 | 大代村 | 大家村・八代村 | 合体 |
| 12・28 | 恵曇町 | 恵曇村 | 町制 |
| 〃 | 矢上町 | 矢上村 | 〃 |
| 〃 | 粕淵町 | 粕淵村 | 〃 |
| 23・6・15 | 荒島村 | 意東村の一部(大字下意東字下日白・渡) | 境界変更 |
| 9・1 | 窪田村 | 山口村の一部(大字佐津目・下橋波・上橋波・吉野・高津屋) | 〃 |
| 10・10 | 松江市 | 法吉村 | 編入 |
| 24・4・29 | 頓原町 | 頓原村 | 町制 |
| 25・4・1 | 川越村 | 川下村の一部(字坂本) | 境界変更 |
| 5・3 | 朝山村 | 乙立村の一部(大字乙立) | 分割編入 |
| 〃 | 窪田村 | 乙立村の一部(大字東村・八幡原) | 〃 |
| 9・21 | 松江市 | 竹矢村・乃木村 | 編入 |
| 11・3 | 長浜村 | 園村・荒茅村 | 合体 |
| 12・20 | 岐久村 | 田岐村・久村・窪田村の一部(大字毛津の一部) | 〃 |
| 26・1・1 | 杵束村 | 安城村の一部(大字大坪及び程原の一部) | 境界変更 |
| 4・1 | 掛合村 | 掛合村・多根村・松笠村 | 合体 |
| 〃 | 江東村 | 都治村・黒松村・波積村 | 〃 |
| 〃 | 松江市 | 忌部村・大庭村の一部(大字大庭・佐草・大草・山代) | 編入 |
| 〃 | 八雲村 | 岩坂村・熊野村・大庭村の一部(大字平原) | 合体 |
| 〃 | 福波村 | 福光村・福浦村 | 〃 |
| 〃 | 湖陵村 | 西浜村・江南村 | 〃 |
| 〃 | 安来町 | 安来町・能義村・宇賀荘村 | 〃 |
| 〃 | 大社町 | 大社町・荒木村・日御崎村・鶴鷺村・遙堪村 | 〃 |
| 〃 | 平田町 | 平田町・灘分村・国富村・鱈淵村・西田村・久多美村・東村・檜山村 | 〃 |
| 〃 | 大森町 | 大森町・水上村 | 〃 |
| 〃 | 木次町 | 木次町・斐伊村 | 〃 |
| 〃 | 大東町 | 大東町・春殖村・幡屋村・阿用村・佐世村 | 〃 |

| 年 月 日 | 合併等市町村名 | 関 係 市 町 村 名 | 合体編入等の別 |
|--------|----------------|--------------------------------------|-----------|
| 26・4・1 | 匹見上村 | 匹見下村の一部（大字落合及び広瀬の一部） | 境 界 変 更 |
| 〃 | 国 府 町 | 国府村 | 町 制 |
| 8・1 | 掛 合 町 | 掛合村 | 〃 |
| 27・4・1 | 福 波 村 | 江東村の一部（大字波積北の一部） | 境 界 変 更 |
| 8・1 | 益 田 市 | 益田町・安田村・北仙道村・豊川村・豊田村・高城村・小野村・中西村 | 合 体 ・ 市 制 |
| 11・3 | 伯 太 村 | 安田村・母里村・井尻村 | 合 体 |
| 28・4・1 | 赤 名 町 | 赤名町・谷村 | 〃 |
| 〃 | 松 江 市 | 生馬村・持田村 | 編 入 |
| 11・10 | 須 佐 村 | 東須佐村・西須佐村 | 合 体 |
| 12・1 | 八 川 村 | 広島県比婆郡八銚村の一部（大字油木字三井野の一部） | 境 界 変 更 |
| 〃 | 〔広島県〕 〔八幡村〕 | 波佐村の一部（大字波佐字滝平の一部） | 〃 |
| 29・1・1 | 大 田 市 | 大田町・久手町・波根東村・鳥井村・長久村・川合村・久利村・静岡村 | 合 体 ・ 市 制 |
| 1・20 | 三 刀 屋 町 | 三刀屋町・鍋山村・飯石村・中野村 | 合 体 |
| 4・1 | 安 来 市 | 安来町・飯梨村・赤江村・荒島村・島田村・大塚村 | 合 体 ・ 市 制 |
| 〃 | 江 津 市 | 江津町・都野津町・川波村・二宮村・跡市村・浅利村・松川村・川平村・江東村 | 〃 ・ 〃 |
| 〃 | 大 田 市 | 佐比売村・朝山村・山口村・富山村の一部（大字山中・才坂・神原の一部） | 編 入 |
| 〃 | 田 儀 村 | 富山村の一部（大字神原の一部） | 〃 |
| 〃 | 美 都 村 | 東仙道村・都茂村・二川村 | 合 体 |
| 〃 | 日 原 町 | 日原町・青原村 | 〃 |
| 〃 | 温 泉 津 町 | 温泉津町・福波村・湯里村・井田村 | 〃 |
| 〃 | 仁 摩 町 | 仁万町・宅野村・大国村・馬路村 | 〃 |
| 〃 | 東 出 雲 町 | 揖屋町・出雲郷村・意東村 | 〃 |
| 〃 | 桜 江 村 | 川戸村・谷住郷村・市山村・川越村・長谷村 | 〃 |
| 〃 | 伯 太 村 | 赤屋村 | 編 入 |
| 7・1 | 西 郷 町 | 西郷町・東郷村・中條村・磯村 | 合 体 |
| 10・1 | 旭 村 | 今市村・木田村・和田村・都川村・桜江村の一部（大字八戸の一部） | 〃 |
| 〃 | 江 津 市 | 桜江村の一部（大字清見・井沢の一部） | 境 界 変 更 |
| 11・3 | 吉 田 村 | 吉田村・田井村 | 合 体 |
| 12・1 | 六 日 市 町 | 六日市町・朝倉村・蔵木村 | 〃 |
| 30・1・1 | 平 田 市 | 平田町・佐香村・北浜村 | 合 体 ・ 市 制 |
| 1・10 | 広 瀬 町 | 広瀬町・比田村・山佐村・安来市の一部（石原町） | 合 体 |

| 年 月 日 | 合併等市町村名 | 関 係 市 町 村 名 | 合体編入等の別 |
|---------|---------|---|---------|
| 30・1・10 | 津 和 野 町 | 津和野町・畑迫村・木部村・小川村の一部（大字寺田・耕田・笹山・商人及び直地の一部） | 合 体 |
| 〃 | 日 原 町 | 小川村の一部（大字商人及び直地の一部） | 分 割 編 入 |
| 2・1 | 邑 智 町 | 沢谷村・浜原村・粕淵町・吾郷村・君谷村 | 合 体 |
| 〃 | 匹 見 町 | 匹見上村・匹見下村・道川村 | 〃 |
| 3・3 | 雲南木次町 | 温泉村・木次町・日登村 | 〃 |
| 3・10 | 松 江 市 | 古江村・本庄村 | 編 入 |
| 3・22 | 出 雲 市 | 朝山村・稗原村・上津村 | 〃 |
| 3・25 | 益 田 市 | 鎌手村・種村・真砂村・二條村・美濃村 | 〃 |
| 4・1 | 三 隅 町 | 三隅町・三保村・岡見村・黒沢村・井野村の一部（大字井野（字羽原を除く）・室谷・芦谷）・大麻村の一部（大字東平原及び折居の一部） | 合 体 |
| 〃 | 浜 田 市 | 井野村の一部（大字井野字羽原）・大麻村の一部（大字西村・折居及び東平原の一部） | 分 割 編 入 |
| 〃 | 川 本 町 | 川本町・川下村・三原村・三谷村・大代村 | 合 体 |
| 〃 | 掛 合 町 | 掛合町・波多村 | 〃 |
| 4・3 | 宍 道 町 | 宍道町・来待村 | 〃 |
| 4・13 | 美 保 関 町 | 千酌村・片江村・美保関町・森山村 | 〃 |
| 4・15 | 斐 川 村 | 荘原村・出西村・伊波野村・直江村・久木村・出東村 | 〃 |
| 〃 | 石 見 町 | 矢上町・日貫村・日和村・中野村・井原村 | 〃 |
| 〃 | 国 府 町 | 国府町・有福村 | 〃 |
| 〃 | 仁 多 町 | 布勢村・三成町・亀嵩村・阿井村・三沢村 | 〃 |
| 〃 | 出 羽 村 | 田所村・出羽村・高原村 | 〃 |
| 31・1・1 | 伯 太 町 | 伯太村 | 町 制 |
| 〃 | 桜 江 町 | 桜江村 | 〃 |
| 1・10 | 島 根 村 | 大芦村・加賀村・野波村 | 合 体 |
| 3・3 | 鹿 島 町 | 講武村・御津村・佐太村・恵曇村 | 〃 |
| 4・1 | 出 雲 市 | 神西村・神門村・長浜村 | 編 入 |
| 〃 | 大 東 町 | 海潮村 | 〃 |
| 〃 | 匹 見 町 | 匹見村 | 町 制 |
| 6・10 | 佐 田 村 | 須佐村・窪田村 | 合 体 |
| 8・1 | 金 城 村 | 雲城村・今福村・波佐村 | 〃 |
| 〃 | 弥 栄 村 | 安城村・杵束村 | 〃 |
| 〃 | 江 津 市 | 国府町の一部（大字本明・上有福） | 境 界 変 更 |

| 年 月 日 | 合併等市町村名 | 関 係 市 町 村 名 | 合体編入等の別 |
|---------|---------|---|---------|
| 31・9・30 | 多 伎 村 | 田儀村・岐久村 | 合 体 |
| 〃 | 大 田 市 | 大森町・五十猛村・大屋村・祖式村の一部（大字祖式） | 編 入 |
| 〃 | 川 本 町 | 祖式村の一部（大字川内・小谷・馬野原） | 分 割 編 入 |
| 〃 | 六 日 市 町 | 七日市村 | 編 入 |
| 32・1・1 | 赤 来 町 | 赤名町・来島村 | 合 体 |
| 2・1 | 頓 原 町 | 志々村・頓原町 | 〃 |
| 2・11 | 羽 須 美 村 | 口羽村・阿須那村 | 〃 |
| 〃 | 西ノ島町 | 黒木村・浦郷町 | 〃 |
| 3・10 | 大 和 村 | 都賀行村・都賀村・布施村の一部（大字村之郷・宮内・比敷） | 〃 |
| 〃 | 出 羽 村 | 布施村の一部（大字布施・八色石） | 分 割 編 入 |
| 4・1 | 広 瀬 町 | 布部村の一部（大字菅原） | 境 界 変 更 |
| 〃 | 美 都 町 | 美都村 | 町 制 |
| 5・3 | 木 次 町 | 雲南木次町 | 町 名 変 更 |
| 6・1 | 木 次 町 | 三刀屋町の一部（大字上熊谷及び下熊谷の一部） | 境 界 変 更 |
| 8・1 | 出 羽 町 | 出羽村 | 町 制 |
| 〃 | 瑞 穂 町 | 出羽町 | 名 称 変 更 |
| 9・20 | 斐 上 町 | 鳥上村・横田町・八川村・馬木村 | 合 体 |
| 12・31 | 大 田 市 | 川本町の一部（大字新屋・大家本郷） | 境 界 変 更 |
| 33・4・1 | 石 見 町 | 瑞穂町の一部（大字上田所の一部） | 〃 |
| 6・1 | 浜 田 市 | 金城村の一部（大字佐野・宇津井の一部） | 〃 |
| 10・20 | 瑞 穂 町 | 市木村の一部（1～964、1,226～2,270、4,486～4,521、4,523～6,241の90、6,241の93～6,735、8,079） | 分 割 編 入 |
| 〃 | 旭 村 | 市木村の一部（瑞穂町に編入した区域を除く区域） | 〃 |
| 11・1 | 大 田 市 | 川本町の一部（大字北佐木の一部） | 境 界 変 更 |
| 〃 | 横 田 町 | 斐上町 | 町 名 変 更 |
| 11・3 | 旭 町 | 旭村 | 町 制 |
| 34・1・1 | 玉 湯 町 | 玉湯村 | 〃 |
| 4・1 | 松 江 市 | 東出雲町の一部（大字今宮の一部） | 境 界 変 更 |
| 〃 | 東 出 雲 町 | 松江市の一部（大草町及び竹矢町の一部） | 〃 |
| 35・4・1 | 平 田 市 | 伊野村 | 編 入 |
| 8・1 | 松 江 市 | 大野村・秋鹿村 | 〃 |
| 11・1 | 西 郷 町 | 中村 | 〃 |

| 年 月 日 | 合併等市町村名 | 関 係 市 町 村 名 | 合体編入等の別 |
|----------|------------------|---------------------|---------|
| 40・4・1 | 斐 川 町 | 斐川村 | 町 制 |
| 42・8・1 | 広 瀬 町 | 布部村 | 編 入 |
| 44・1・1 | 海 士 町 | 海士村 | 町 制 |
| 3・1 | 浜 田 市 | 国府町 | 編 入 |
| 4・1 | 隠 岐 郡 | 周吉郡・穩地郡・海士郡・知夫郡 | 合 体 |
| 〃 | 島 根 町 | 島根村 | 町 制 |
| 11・3 | 佐 田 町 | 佐田村 | 〃 |
| 〃 | 多 伎 町 | 多伎村 | 〃 |
| 〃 | 湖 陵 町 | 湖陵村 | 〃 |
| 〃 | 金 城 町 | 金城村 | 〃 |
| 45・4・1 | 八 東 町 | 八東村 | 〃 |
| 8・1 | 出 雲 市 | 三刀屋町の一部（大字高窪の一部） | 境 界 変 更 |
| 〃 | 〃 | 大社町の一部（大字入南及び遙堪の一部） | 〃 |
| 〃 | 大 社 町 | 出雲市の一部（八島町の一部） | 〃 |
| 11・1 | 五 箇 村 | 西郷町の一部（大字伊後の一部） | 〃 |
| 46・4・1 | 出 雲 市 | 三刀屋町の一部（大字高窪の一部） | 〃 |
| 11・1 | 桜 江 町 | 旭町の一部（大字山の内の一部） | 〃 |
| 〃 | 旭 町 | 桜江町の一部（大字八戸の一部） | 〃 |
| 47・2・1 | 木 次 町 | 三刀屋町の一部（大字下熊谷の一部） | 〃 |
| 〃 | 三 刀 屋 町 | 木次町の一部（大字下熊谷の一部） | 〃 |
| 54・12・24 | 松 江 市 | 鹿島町の一部（大字名分の一部） | 〃 |
| 〃 | 鹿 島 町 | 松江市の一部（上佐陀町の一部） | 〃 |
| 57・6・25 | 瑞 穂 町 | 旭町の一部（大字市木の一部） | 〃 |
| 〃 | 旭 町 | 瑞穂町の一部（大字市木の一部） | 〃 |
| 59・2・1 | 松 江 市 東 出 雲 町 | ） 中海干拓地（揖屋地区） | 境 界 決 定 |

6. 昭和62年2月1日現在の市町村名一覧

| 区 分 | 市町村名 | 人 口 | 世 帯 数 | 面 積 (km ²) |
|--------------------------------|----------------------|---------|---------|------------------------|
| 市 (8市) | (市 計) | 457,084 | 138,115 | 1,531.18 |
| | まつえし 松 江 市 | 140,005 | 45,716 | 175.28 |
| | はまだし 浜 田 市 | 51,071 | 16,584 | 163.85 |
| | いづもし 出 雲 市 | 80,749 | 22,696 | 175.44 |
| | ますだし 益 田 市 | 54,049 | 16,392 | 302.04 |
| | おおだし 大 田 市 | 38,242 | 11,494 | 333.18 |
| | やすぎし 安 来 市 | 33,056 | 8,391 | 95.15 |
| | こうし 江 津 市 | 28,597 | 9,356 | 158.63 |
| | ひらたし 平 田 市 | 31,315 | 7,486 | 127.61 |
| やつかぐん 八 束 郡 (7町) (1村) | (郡 計) | 61,021 | 15,875 | 279.77 |
| | かしまちよう 鹿 島 町 | 9,782 | 2,756 | 30.13 |
| | しまねちよう 島 根 町 | 5,054 | 1,172 | 37.69 |
| | みほのせきちよう 美 保 関 町 | 8,208 | 2,032 | 50.13 |
| | ひがしいづもちよう 東 出 雲 町 | 11,507 | 3,129 | 31.14 |
| | やくもむら 八 雲 村 | 5,508 | 1,344 | 55.41 |
| | たまゆちよう 玉 湯 町 | 6,368 | 1,810 | 24.93 |
| | しんじちよう 宍 道 町 | 9,987 | 2,434 | 44.37 |
| | やつかちよう 八 束 町 | 4,607 | 1,198 | 5.97 |
| のぎぐん 能 義 郡 (2町) | (郡 計) | 16,560 | 4,063 | 300.24 |
| | ひろせまち 広 瀬 町 | 10,590 | 2,654 | 204.56 |
| | はくたちよう 伯 太 町 | 5,970 | 1,409 | 95.68 |
| にたぐん 仁 多 郡 (2町) | (郡 計) | 18,706 | 4,751 | 366.25 |
| | にたちよう 仁 多 町 | 9,691 | 2,430 | 177.06 |
| | よこたちよう 横 田 町 | 9,015 | 2,321 | 189.19 |
| おおはらぐん 大 原 郡 (3町) | (郡 計) | 34,445 | 8,307 | 245.80 |
| | だいてうちよう 大 東 町 | 16,665 | 3,877 | 152.41 |
| | かもまち 加 茂 町 | 6,949 | 1,578 | 30.53 |
| | きすきちよう 木 次 町 | 10,831 | 2,852 | 62.86 |

| 区 分 | 市町村名 | 人 口 | 世 帯 数 | 面 積 (km ²) |
|------------------------------|----------------|--------|--------|------------------------|
| いしぐん 飯石郡 (4町) (1村) | (郡 計) | 24,186 | 6,474 | 553.45 |
| | みとやちよう 三刀屋町 | 9,251 | 2,283 | 82.81 |
| | よしだむら 吉田村 | 2,795 | 726 | 116.93 |
| | かけやまち 掛合町 | 4,490 | 1,257 | 110.06 |
| | とんばらちよう 頓原町 | 3,457 | 997 | 124.60 |
| | あかぎちよう 赤来町 | 4,193 | 1,211 | 119.05 |
| ひかわぐん 簸川郡 (5町) | (郡 計) | 58,465 | 14,514 | 299.81 |
| | ひかわちよう 斐川町 | 24,592 | 5,584 | 72.78 |
| | さだちよう 佐田町 | 5,316 | 1,328 | 108.40 |
| | たさちよう 多伎町 | 4,543 | 1,257 | 54.43 |
| | こりようちよう 湖陵町 | 6,044 | 1,620 | 21.90 |
| | たいしゃまち 大社町 | 17,970 | 4,725 | 42.30 |
| にまぐん 邇摩郡 (2町) | (郡 計) | 11,035 | 3,874 | 102.38 |
| | ゆのつまち 温泉津町 | 5,283 | 1,949 | 71.62 |
| | にまちよう 仁摩町 | 5,752 | 1,925 | 30.76 |
| おおちぐん 邑智郡 (5町) (2村) | (郡 計) | 34,630 | 11,365 | 917.62 |
| | かわもとまち 川本町 | 6,123 | 2,123 | 106.84 |
| | おおちちよう 邑智町 | 5,861 | 1,942 | 184.20 |
| | だいわむら 大和村 | 2,511 | 822 | 99.00 |
| | はすみむら 羽須美村 | 2,823 | 1,063 | 73.91 |
| | みずほちよう 瑞穂町 | 5,691 | 1,864 | 207.15 |
| | いわみちよう 石見町 | 7,281 | 2,083 | 135.87 |
| | さくらえちよう 桜江町 | 4,340 | 1,468 | 110.65 |
| なかがぐん 那賀郡 (3町) (1村) | (郡 計) | 21,458 | 6,886 | 527.05 |
| | かなぎちよう 金城町 | 5,800 | 1,735 | 165.07 |
| | あさひちよう 旭町 | 3,954 | 1,314 | 128.76 |
| | やさかむら 弥栄村 | 2,075 | 733 | 105.25 |
| | みすみちよう 三隅町 | 9,629 | 3,104 | 127.97 |
| みのぐん 美濃郡 (2町) | (郡 計) | 6,031 | 2,142 | 434.29 |
| | みとちよう 美都町 | 3,566 | 1,211 | 133.41 |
| | ひきみちよう 匹見町 | 2,465 | 931 | 300.88 |

| 区 分 | 市町村名 | 人 口 | 世 帯 数 | 面 積 (km ²) |
|-------------------------------|------------------|---------|---------|------------------------|
| かのあしぐん 鹿足郡 (3町) (1村) | (郡 計) | 22,167 | 6,923 | 642.50 |
| | つわのちやう 津和野町 | 7,578 | 2,456 | 139.44 |
| | にちはらちやう 日原町 | 5,424 | 1,598 | 167.72 |
| | かきのきむら 柿木村 | 2,243 | 647 | 137.37 |
| | むいかいちやう 六日市町 | 6,922 | 2,222 | 197.97 |
| おきぐん 隠岐郡 (3町) (4村) | (郡 計) | 28,841 | 9,872 | 348.42 |
| | さいごうちやう 西郷町 | 14,623 | 4,829 | 123.42 |
| | ふせむら 布施村 | 575 | 233 | 18.65 |
| | ごかむら 五箇村 | 2,298 | 770 | 51.98 |
| | つまむら 都万村 | 2,179 | 739 | 50.35 |
| | あまちやう 海士町 | 3,339 | 1,168 | 33.49 |
| | にしノしまちやう 西ノ島町 | 4,886 | 1,711 | 56.87 |
| | ちぶむら 知夫村 | 941 | 422 | 13.66 |
| 郡 計 | 41町10村 | 337,545 | 95,046 | 5,017.58 |
| 県 計 | 8市41町10村 | 794,629 | 233,161 | 6,628.42 |

- ・人口及び世帯数は、昭和60年国勢調査による。
- ・面積は、昭和60年全国都道府県市町村別面積（国土交通省国土地理院）による。
（県計は、宍道湖79.66km²及び五箇村竹島0.23km²を含み、中海を除く。）

7. 平成の市町村合併等の状況

(昭和62年2月1日～平成18年3月31日)

| 年 月 日 | 合併等市町村名 | 関 係 市 町 村 名 | 合体編入等の別 |
|----------|-----------|---------------------------------|---------|
| 昭63・3・24 | 大 田 市 | 仁摩町の一部（大字宅野町の一部） | 境 界 変 更 |
| 〃 | 仁 摩 町 | 大田市の一部（五十猛町の一部） | 〃 |
| 平 3・12・6 | 出 雲 市 | 湖陵町の一部（大字三部の一部） | 〃 |
| 〃 | 湖 陵 町 | 出雲市の一部（西神西町の一部） | 〃 |
| 4・5・25 | 松 江 市 | } 中 海 | 境 界 決 定 |
| | 安 来 市 | | |
| | 美 保 関 町 | | |
| | 東 出 雲 町 | | |
| | 八 束 町 | | |
| 9・4 | 旭 町 | 瑞穂町の一部（大字市木の一部） | 境 界 変 更 |
| 6・1・14 | 出 雲 市 | 湖陵町の一部（大字三部の一部） | 〃 |
| 〃 | 湖 陵 町 | 出雲市の一部（西神西町の一部） | 〃 |
| 8・9・19 | 松 江 市 | } 宍道湖 | 境 界 決 定 |
| | 平 田 市 | | |
| | 玉 湯 町 | | |
| | 宍 道 町 | | |
| | 斐 川 町 | | |
| 9・12・16 | 大 東 町 | 加茂町の一部（大字立原の一部） | 境 界 変 更 |
| 〃 | 加 茂 町 | 大東町の一部（大字前原の一部） | 〃 |
| 15・1・31 | 宍 道 町 | 斐川町の一部（大字学頭の一部） | 〃 |
| 〃 | 斐 川 町 | 宍道町の一部（大字伊志見及び佐々布の一部） | 〃 |
| 16・10・1 | 安 来 市 | 安来市・広瀬町・伯太町（能義郡消滅） | 合 体 |
| 〃 | 江 津 市 | 桜江町 | 編 入 |
| 〃 | 美 郷 町 | 邑智町・大和村 | 合 体 |
| 〃 | 邑 南 町 | 羽須美村・瑞穂町・石見町 | 〃 |
| 〃 | 隠 岐 の 島 町 | 西郷町・布施村・五箇村・都万村 | 〃 |
| 〃 | 益 田 市 | 美都町・匹見町（美濃郡消滅） | 編 入 |
| 11・1 | 雲 南 市 | 大東町・加茂町・木次町・三刀屋町・吉田村・掛合町（大原郡消滅） | 合 体 |
| 17・1・1 | 飯 南 町 | 頓原町・赤来町 | 合 体 |

| 年 月 日 | 合併等市町村名 | 関 係 市 町 村 名 | 合体編入等の別 |
|----------|---------|----------------------------------|---------|
| 平17・3・22 | 出 雲 市 | 出雲市・平田市・佐田町・多伎町・湖陵町・大社町 | 合 体 |
| 3・31 | 松 江 市 | 松江市・鹿島町・島根町・美保関町・八雲村・玉湯町・宍道町・八束町 | 〃 |
| 〃 | 奥 出 雲 町 | 仁多町・横田町 | 〃 |
| 9・25 | 津 和 野 町 | 津和野町・日原町 | 〃 |
| 10・1 | 浜 田 市 | 浜田市・金城町・旭町・弥栄村・三隅町（那賀郡消滅） | 〃 |
| 〃 | 大 田 市 | 大田市・温泉津町・仁摩町（邇摩郡消滅） | 〃 |
| 〃 | 吉 賀 町 | 柿木村・六日市町 | 〃 |

8. 平成の市町村合併等の状況（平成23年度）

（平成18年4月1日～平成23年10月1日）

| 年 月 日 | 合併等市町村名 | 関 係 市 町 村 名 | 合体編入等の別 |
|---------|---------|-----------------|---------|
| 平23・8・1 | 松 江 市 | 松江市・東出雲町（八束郡消滅） | 編 入 |
| 23・10・1 | 出 雲 市 | 出雲市・斐川町（簸川郡消滅） | 編 入 |

9. 平成23年10月1日現在の市町村名一覧

| 区 分 | 市町村名 | 人 口 | 世 帯 数 | 面 積 (km ²) |
|----------------------|-----------------------------|---------|---------|------------------------|
| (8市) | ま っ 江 え し 松 江 市 | 208,613 | 81,166 | 572.99 |
| | は ま だ し 浜 田 市 | 61,713 | 24,972 | 689.60 |
| | い ず も し 出 雲 市 | 171,485 | 55,952 | 624.12 |
| | ま す だ し 益 田 市 | 50,015 | 19,243 | 733.24 |
| | お お だ し 大 田 市 | 37,996 | 14,312 | 436.12 |
| | や す き し 安 来 市 | 41,836 | 12,820 | 420.97 |
| | ご う つ し 江 津 市 | 25,697 | 10,320 | 268.51 |
| | う ん な ん し 雲 南 市 | 41,917 | 12,905 | 553.37 |
| 市 計 | 8市 | 639,272 | 231,690 | 4,298.92 |
| に た ぐ 郡 仁 多 郡 | お く い ず も ち ょう 奥 出 雲 町 | 14,456 | 4,713 | 368.06 |
| い い し ぐ 郡 飯 石 郡 | い い な ん ち ょう 飯 南 町 | 5,534 | 1,944 | 242.84 |
| お お ち ぐ 郡 邑 智 郡 | か わ も と ま ち 川 本 町 | 3,900 | 1,666 | 106.39 |
| | み さ と ち ょう 美 郷 町 | 5,351 | 2,157 | 282.92 |
| | お お な ん ち ょう 邑 南 町 | 11,959 | 4,510 | 419.22 |
| か の あ し ぐ 郡 鹿 足 郡 | つ わ の ち ょう 津 和 野 町 | 8,427 | 3,411 | 307.09 |
| | よ し か ち ょう 吉 賀 町 | 6,810 | 2,805 | 336.29 |
| お き ぐ 郡 隠 岐 郡 | あ ま ち ょう 海 士 町 | 2,374 | 1,052 | 33.52 |
| | に し の し ま ち ょう 西 ノ 島 町 | 3,136 | 1,477 | 56.05 |
| | ち ぶ ち ら 知 夫 村 | 657 | 326 | 13.70 |
| | お き の し ま ち ょう 隠 岐 の 島 町 | 15,521 | 6,468 | 242.95 |
| 町 村 計 | 11町村 | 78,125 | 30,529 | 2,409.03 |
| 県 計 | 8市10町1村 | 717,397 | 262,219 | 6,707.95 |

- ・人口及び世帯数は、平成22年国勢調査確定値による。
- ・松江市は東出雲町を、出雲市は斐川町を合算したものである。
- ・面積は、平成22年全国都道府県市町村別面積（国土交通省国土地理院）による。（県計は、隠岐の島町竹島0.21km²を含む。）

10. 平成29年4月1日現在の市町村名一覧

| 区 分 | 市町村名 | 人 口 | 世 帯 数 | 面 積 (km ²) |
|-----------------|-----------------------|---------|---------|------------------------|
| (8市) | まつえし 松 江 市 | 206,230 | 83,031 | 572.99 |
| | はまだし 浜 田 市 | 58,105 | 24,498 | 690.66 |
| | いづもし 出 雲 市 | 171,938 | 60,130 | 624.36 |
| | ますだし 益 田 市 | 47,718 | 19,037 | 733.19 |
| | おおだし 大 田 市 | 35,166 | 13,613 | 435.71 |
| | やすぎし 安 来 市 | 39,528 | 12,805 | 420.93 |
| | ごうつし 江 津 市 | 24,468 | 10,123 | 268.24 |
| | うなんし 雲 南 市 | 39,032 | 12,527 | 553.18 |
| 市 計 | 8市 | 622,185 | 235,764 | 4,299.26 |
| にたぐん 仁 多 郡 | おくいづもちょう 奥 出 雲 町 | 13,063 | 4,464 | 368.01 |
| いしぐん 飯 石 郡 | いなんちょう 飯 南 町 | 5,031 | 1,842 | 242.88 |
| おおちぐん 邑 智 郡 | かわもとまち 川 本 町 | 3,442 | 1,457 | 106.43 |
| | みさとちょう 美 郷 町 | 4,900 | 2,010 | 282.92 |
| | おおなんちょう 邑 南 町 | 11,101 | 4,224 | 419.29 |
| かのあしぐん 鹿 足 郡 | つわのちやう 津 和 野 町 | 7,653 | 3,300 | 307.03 |
| | よしかちやう 吉 賀 町 | 6,374 | 2,810 | 336.50 |
| おきぐん 隠 岐 郡 | あまちやう 海 士 町 | 2,353 | 1,057 | 33.43 |
| | にしノしまちやう 西ノ島 町 | 3,027 | 1,499 | 55.96 |
| | ちぶむら 知 夫 村 | 615 | 331 | 13.70 |
| | おきのしまちやう 隠 岐 の 島 町 | 14,608 | 6,250 | 242.83 |
| 町 村 計 | 11町村 | 72,167 | 29,244 | 2,408.98 |
| 県 計 | 8市10町1村 | 694,352 | 265,008 | 6,708.24 |

- ・人口及び世帯数は、平成27年国勢調査確定値による。
- ・面積は、平成27年全国都道府県市町村別面積（国土交通省国土地理院）による。
（県計は、隠岐の島町竹島0.20km²を含む。）

Ⅲ 市町村数の変遷

| 現在日 | 市 | 町 | 村 | 計 | 備考 |
|------------|---|-----|------|------|--------------------|
| 明治22. 4. 1 | 1 | 8 | 269 | 278 | 市制町村制施行（隠岐島を除く） |
| 〃 | | (3) | (50) | (53) | 隠岐島 |
| 25. 4. 1 | 1 | 9 | 270 | 280 | } 隠岐島を除く |
| 30. 4. 1 | 1 | 9 | 271 | 281 | |
| 35. 4. 1 | 1 | 9 | 271 | 281 | |
| 37. 4. 1 | 1 | 14 | 277 | 292 | 隠岐島町村制施行（1町11村に統合） |
| 40. 4. 1 | 1 | 14 | 276 | 291 | |
| 45. 4. 1 | 1 | 14 | 273 | 288 | |
| 大正 5. 4. 1 | 1 | 15 | 272 | 288 | |
| 10. 4. 1 | 1 | 15 | 271 | 287 | |
| 15. 4. 1 | 1 | 18 | 263 | 282 | |
| 昭和 5. 4. 1 | 1 | 23 | 255 | 279 | |
| 10. 4. 1 | 1 | 26 | 246 | 273 | |
| 15. 4. 1 | 1 | 28 | 239 | 268 | |
| 20. 4. 1 | 3 | 26 | 220 | 249 | |
| 22. 5. 3 | 3 | 28 | 218 | 249 | 地方自治法施行 |
| 23. 4. 1 | 3 | 32 | 213 | 248 | |
| 24. 4. 1 | 3 | 32 | 212 | 247 | |
| 25. 4. 1 | 3 | 33 | 211 | 247 | |
| 26. 4. 1 | 3 | 34 | 177 | 214 | |
| 27. 4. 1 | 3 | 35 | 176 | 214 | |
| 28. 4. 1 | 4 | 34 | 164 | 202 | |
| 28.10. 1 | 4 | 34 | 164 | 202 | 町村合併促進法施行 |
| 29. 4. 1 | 7 | 29 | 122 | 158 | |
| 30. 4. 1 | 8 | 28 | 78 | 114 | |
| 31. 4. 1 | 8 | 31 | 46 | 85 | |
| 31.10. 1 | 8 | 30 | 37 | 75 | 新市町村建設促進法（関係分）施行 |
| 32. 4. 1 | 8 | 31 | 30 | 69 | |

| 現在日 | 市 | 町 | 村 | 計 | 備考 |
|------------|---|----|----|----|---|
| 昭和33. 4. 1 | 8 | 32 | 26 | 66 | |
| 34. 4. 1 | 8 | 34 | 23 | 65 | |
| 35. 4. 1 | 8 | 34 | 22 | 64 | |
| 36. 4. 1 | 8 | 34 | 19 | 61 | |
| 36. 6.29 | 8 | 34 | 19 | 61 | 新市町村建設促進法（関係分）失効 |
| 40. 3.29 | 8 | 34 | 19 | 61 | 市町村の合併の特例に関する法律施行 |
| 40. 4. 1 | 8 | 35 | 18 | 61 | |
| 42. 8. 1 | 8 | 35 | 17 | 60 | |
| 44. 1. 1 | 8 | 36 | 16 | 60 | |
| 44. 3. 1 | 8 | 35 | 16 | 59 | |
| 44. 4. 1 | 8 | 36 | 15 | 59 | |
| 44.11. 3 | 8 | 40 | 11 | 59 | |
| 45. 4. 1 | 8 | 41 | 10 | 59 | |
| 平成11. 7. 8 | 8 | 41 | 10 | 59 | 市町村合併特例法の改正を施行 |
| 16.10. 1 | 8 | 37 | 5 | 50 | |
| 16.11. 1 | 9 | 30 | 4 | 43 | |
| 17. 1. 1 | 9 | 29 | 4 | 42 | |
| 17. 3.22 | 8 | 25 | 4 | 37 | |
| 17. 3.31 | 8 | 18 | 3 | 29 | 「市町村の合併の特例に関する法律」 旧 合併特例法が失効 |
| 17. 4. 1 | 8 | 18 | 3 | 29 | 「市町村の合併の特例等に関する法律」 新 合併特例法が施行 |
| 17. 9.25 | 8 | 17 | 3 | 28 | |
| 17.10. 1 | 8 | 12 | 1 | 21 | |
| 22. 4. 1 | 8 | 12 | 1 | 21 | 新 合併特例法の改正を施行 「市町村の合併の特例に関する法律」に名称変更 |
| 23. 8. 1 | 8 | 11 | 1 | 20 | |
| 23.10. 1 | 8 | 10 | 1 | 19 | |

Ⅳ 島根県市町村図

1. 昭和22年5月3日（地方自治法施行）現在
2. 昭和62年2月1日現在
3. 平成18年3月31日現在
4. 現在の白地図（19市町村）
現在の白地図（19市町村：59市町村境有り）

島根県市町村図

昭和22.5.3 (地方自治法施行) 現在

日本
五箇村
竹島。

隠岐島

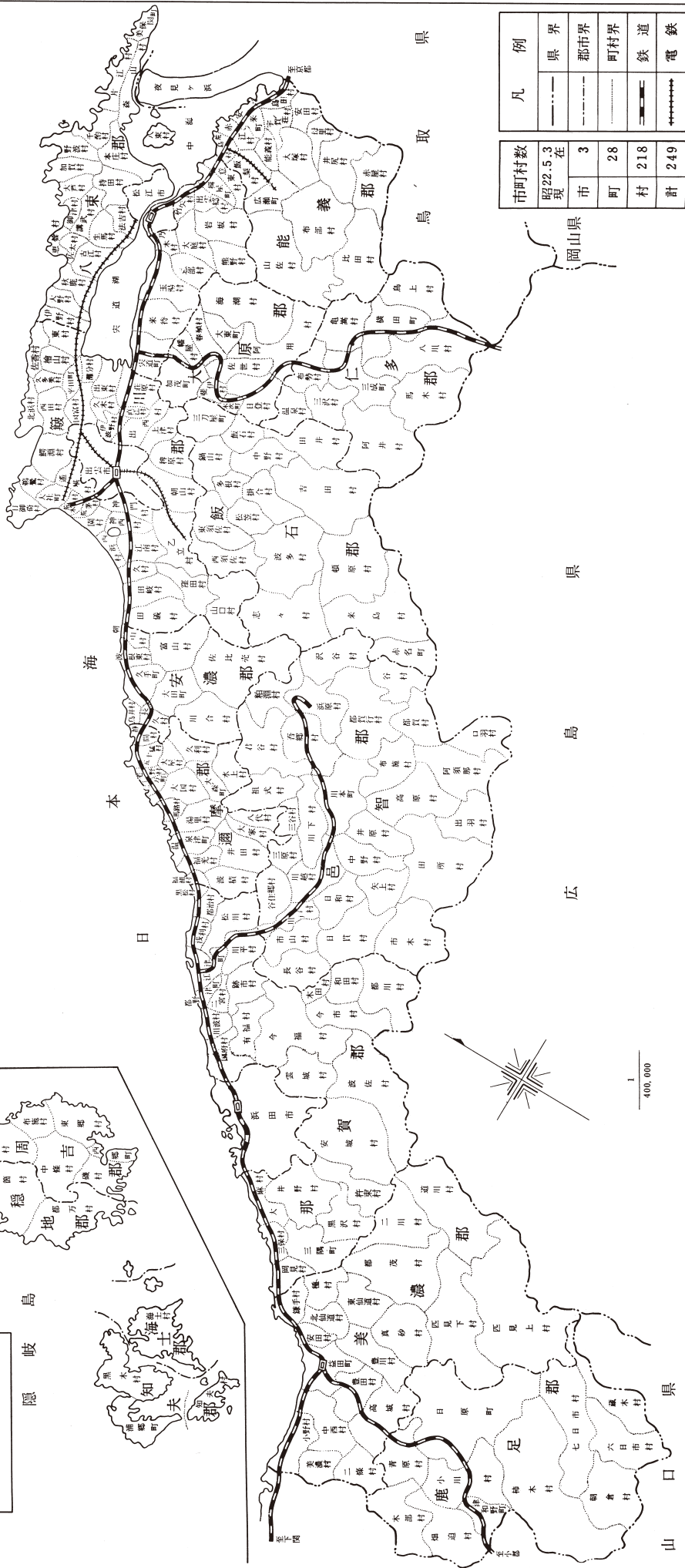
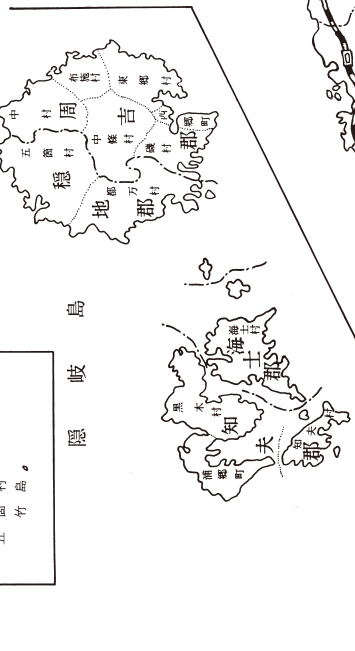

| 市町村数 | |
|------------|-----|
| 昭和22.5.3現在 | 3 |
| 市 | 28 |
| 町 | 218 |
| 村 | 249 |
| 計 | 249 |

| 凡例 | |
|-----|-------|
| 県界 | ——— |
| 郡市界 | ——— |
| 町村界 | |
| 鉄道 | ——+—— |
| 電線 | +++++ |

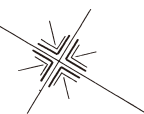

1
400,000

島根県市町村図

昭和 62. 2. 1 現在

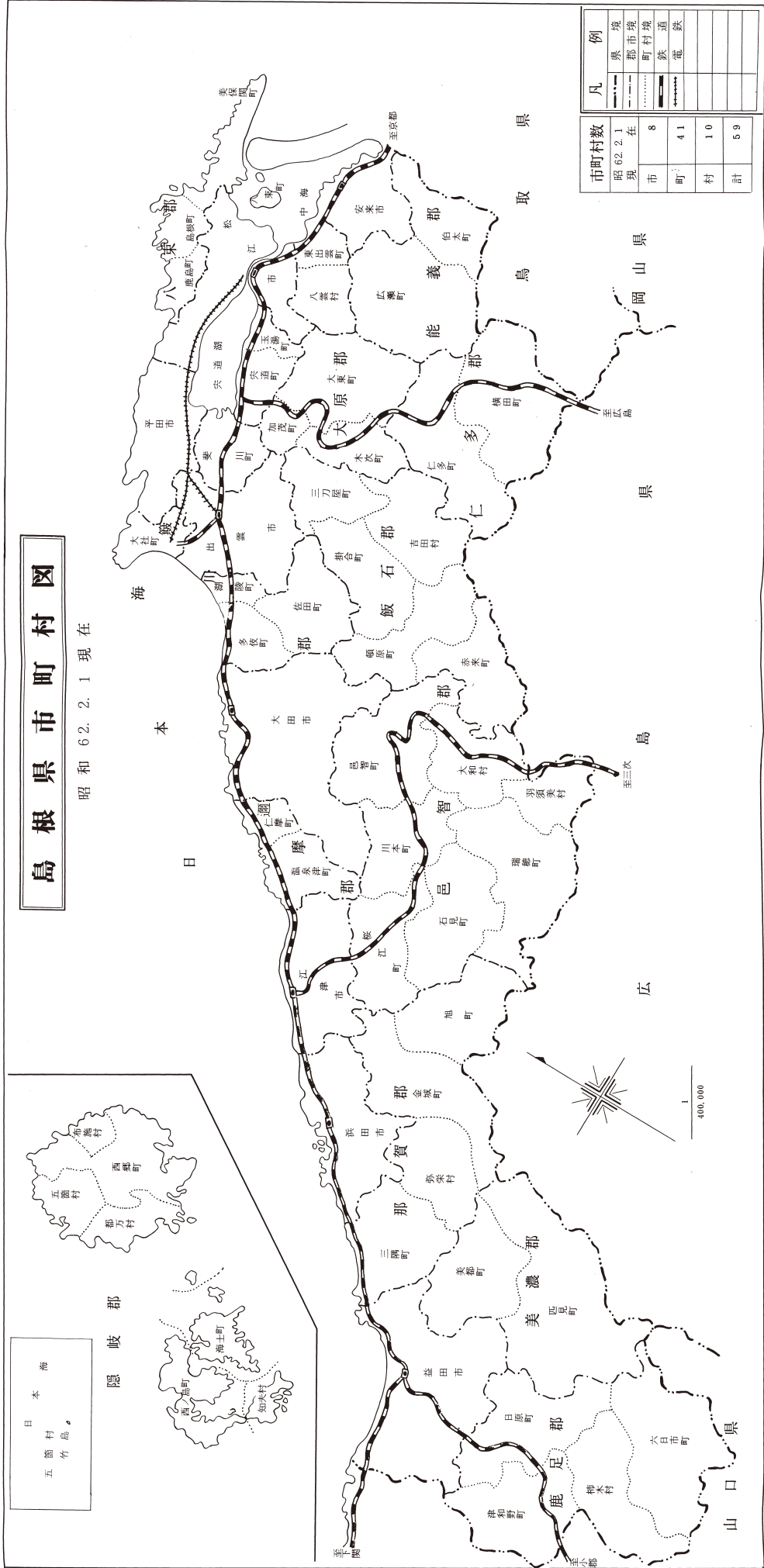

| 凡例 | |
|----|-----|
| — | 境界 |
| — | 県市境 |
| — | 町村境 |
| — | 鉄道 |
| — | 電線 |
| — | 道路 |

| 市町村数 | |
|----------------|------|
| 昭和 62. 2. 1 現在 | 市 8 |
| | 町 41 |
| | 村 10 |
| | 計 59 |

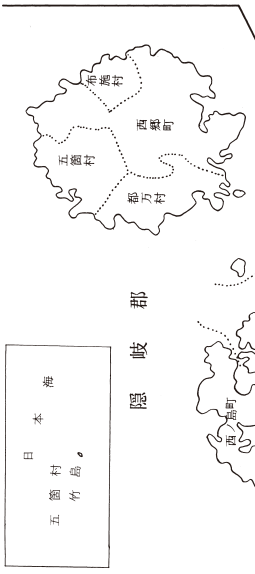

日本海
五箇村、竹島、隠岐郡

島根県市町村図

平成 18. 3. 31 現在

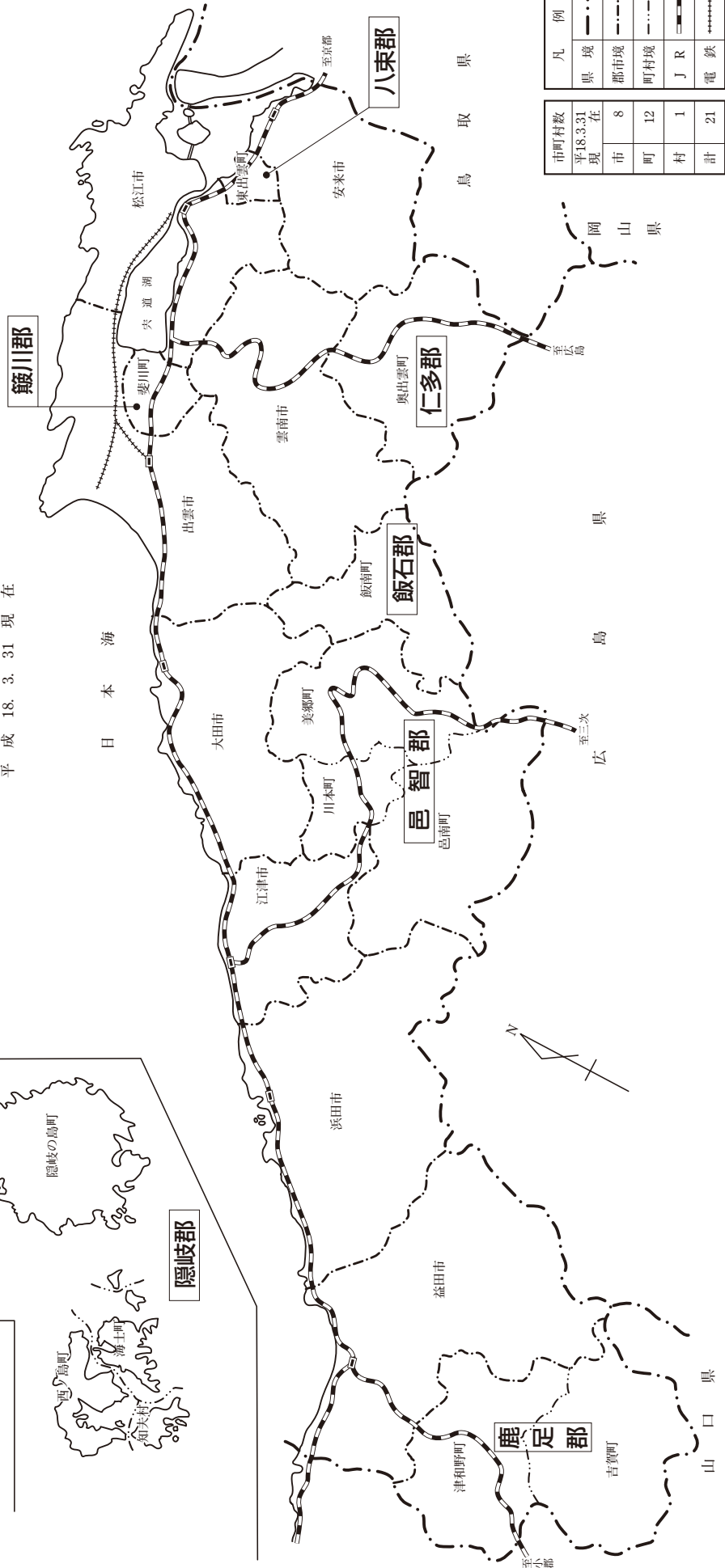
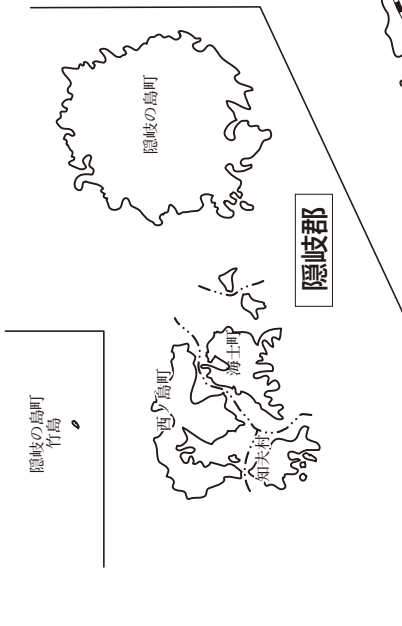

| 凡 例 | |
|-----------|-------|
| — | 県 境 |
| - - - | 郡 市 境 |
| · · · · · | 町 村 境 |
| J R | J R |
| +++++ | 電 鉄 |

| 市町村数 | |
|-------------|----|
| 平 18. 3. 31 | 在 |
| 現 市 | 8 |
| 現 町 | 12 |
| 現 村 | 1 |
| 計 | 21 |

島根県市町村図

現在の白地図 (19市町村)

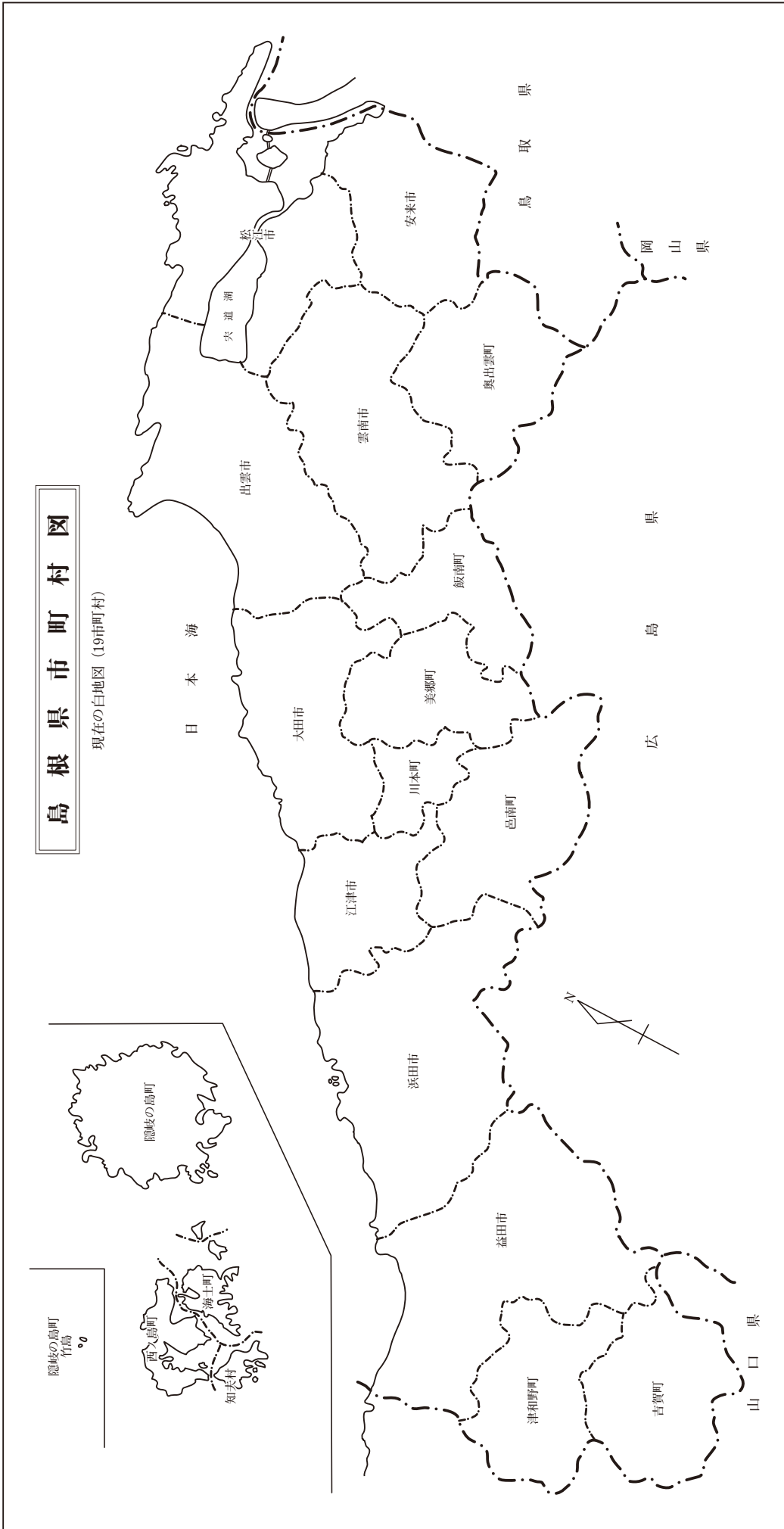

V 市町村の概要

郡 数 5郡
市町村数 8市10町1村

| 人口等の状況 | 年月日 | 平成17.10. 1 | 平成22.10. 1 | 平成27.10. 1 |
|--------|----------------------|------------|------------|------------|
| | 人口(人) | 742,223 | 717,397 | 694,352 |
| | 世帯数(世帯) | 260,864 | 262,219 | 265,008 |
| | 面積(km ²) | 6,707.56 | 6,707.95 | 6,708.24 |

1 市の部

市の数 8市

| 人口等の状況 | 年月日 | 平成17.10. 1 | 平成22.10. 1 | 平成27.10. 1 | |
|--------|----------------------|-------------------------|---------------------------|---------------------------|-------------------------------------|
| | 人口(人) | | 615,043 | 597,228 | 622,185 |
| | | | 東出雲町 14,193 斐川町 27,444 | 東出雲町 14,355 斐川町 27,689 | (うち旧東出雲町) 15,221 (うち旧斐川町) 28,009 |
| | 世帯数(世帯) | | 216,623 | 218,753 | 235,764 |
| | | | 東出雲町 4,520 斐川町 7,717 | 東出雲町 4,709 斐川町 8,228 | (うち旧東出雲町) 5,275 (うち旧斐川町) 8,848 |
| | 面積(km ²) | | 4,175.28 | 4,175.64 | 4,299.26 |
| | | 東出雲町 42.64 斐川町 80.64 | 東出雲町 42.64 斐川町 80.64 | | |

※八東郡東出雲町は平成23年8月1日付けで松江市に編入、簸川郡斐川町は同年10月1日付けで出雲市に編入。
 ※郡数・市町村数は、平成27年10月1日現在(平成23年度の市町合併後)による。
 ※人口及び世帯数は、それぞれ平成17年・平成22年・平成27年国勢調査の確定値による。
 ※面積は、それぞれ平成17年・平成22年・平成27年全国都道府県市区町村別面積(国土地理院)による。

松江市

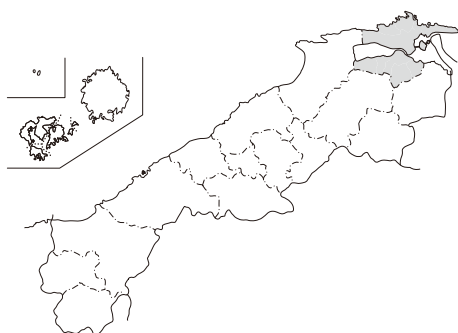

市章

「松」の字を公木とくずし、これを図案化するとともに、城址亀田山にちなみ、外郭は亀田、中は松葉を意味している。

市の花 椿、牡丹 (H18.10. 8 制定)

市の木 松、桜 (H18.10. 8 制定)

市の魚介 しじみ、鯛 (H18.10. 8 制定)

| 人口等の状況 | 年月日 | 平成17.10.1 | 平成22.10.1 | 平成27.10.1 |
|--------|----------------------|-----------|-----------|-----------|
| | 人口(人) | 210,796 | 208,613 | 206,230 |
| | 世帯数(世帯) | 78,237 | 81,166 | 83,031 |
| | 面積(km ²) | 572.85 | 572.99 | 572.99 |

〈市名の由来〉

「松江」という名称は、宝暦～明和頃(1760年前後)に出雲国内各地の事情に通じた松江藩士が著したといわれる「雲陽大数録」によると、「松江ト府名ヲ付ル事、円成寺開山春竜和尚ノ作ナリ、唐土ノ松江鱸魚ト、蔦菜ト有ルカ故名産トス、今城府モ其スコンニ似タレバ、松江ト称」したものとされる。

〈沿革〉

当市域は、奈良時代の行政区画でいう「意宇郡^{おうのこおり}」の西半部、「島根郡」と「秋鹿郡^{あいか}」の全部に属し、北に日本海と島根半島、その内側に宍道湖と中海を抱き、古代から住みやすい地域であった。弥生時代の遺跡では、三重の環壕のある「田和山遺跡(乃白町)」、銅剣と銅鐸が出土した「志谷奥遺跡」、県内最大の古墳「山代二子塚古墳(山代町)」、^{「出雲玉作遺跡(玉湯町)」}や奈良時代の役所「出雲国府跡(大草町)」をはじめとする古代の遺跡も多数残されており、中でも南郊、大庭・竹矢両地区には古代の山陰道に面して出雲国庁をはじめとする役所跡のほか格式高い神社や国分寺や新造院などの寺社も集中しており、古代出雲の政治・文化の中心地として栄えたところであった。

一方、奈良時代に編纂された『古事記』や『日本書紀』そして『出雲国風土記』には出雲地方を舞台とした有名な「国ゆずり神話」、「八岐の大蛇神話」、「国引き神話」といわれる“出雲系の神話”が登場しているが、今でも出雲神話ゆかりの神社や神事が各地に残っており、古代の夢とロマンを大いに掻き立てられる。

中世・戦国時代には尼子氏と毛利氏との争奪戦が展開されたところで、「白鹿城^{しろかじょう}(尼子方)」、「荒隈城^{あらかいじょう}(毛利方)」などの山城が多く築かれ、壮絶な合戦が各地で繰り広げられた。

江戸時代になると、慶長5(1600)年の関ヶ原の合戦で功績のあった堀尾吉晴^{よしはる}、忠氏父子が出雲・隠岐両国24万石の太守に任ぜられ、広瀬^{とだじょう}の富田城に入るが新たな城地を探し、慶長11(1606)～慶長16(1611)年にかけて末次の亀田山に松江城(千鳥城)を建設すると共に周辺の湿地を埋め立てて広大な城下町を造成した。三代の忠晴に嗣子なく堀尾家は断絶した。次に藩主となった京極忠高の時代に斐伊川が宍道湖に流入し、以来松江の城下は度々水害に悩まされることになる。

寛永15(1638)年、松本城から松平直政が転封され出雲国18万6千石の藩主として入国した。以来松平家藩主は十代続き明治維新を迎えることになる。藩政時代は、六代宗^{むねのぶ}と小田切備中による延享の改革、七代治郷^{はるさとし}(不味)と朝日丹波^{あしたては}の御立派の2度の改革により、徹底した支出、人員の削減と殖産興業の振興が図られ、鑄鉄物、木綿、朝鮮人参、蠟燭が特産品となり大きな利益を上げ、藩の借金を完済するまでになった。

明治4年、廃藩置県により松江県となって以来、県庁所在地として重要な役割を担ってきた。明治22年、松江市制が施行され、その直後明治23年に松江尋常中学校の英語教師として赴任したラフカディオ・ハーン(帰化名:小泉八雲)は、日本の古き良き事物や習慣が残っている松江地方を“神国の首都”松江といい、人と町をこよなく愛し、その著作を通じて全世界に松江を紹介した。

昭和26年、ハーンの業績が高く評価され、松江市は京都、奈良に次いで3番目の「国際文化観光都市」に制定された。

昭和に入ってから周辺町村を次々と合併したが、平成17年には8市町村(松江市、鹿島町、島根町、美保関町、八束町、八雲村、玉湯町、宍道町)が合併し、平成23年に東出雲町を編入し、今日に至っている。

松江市

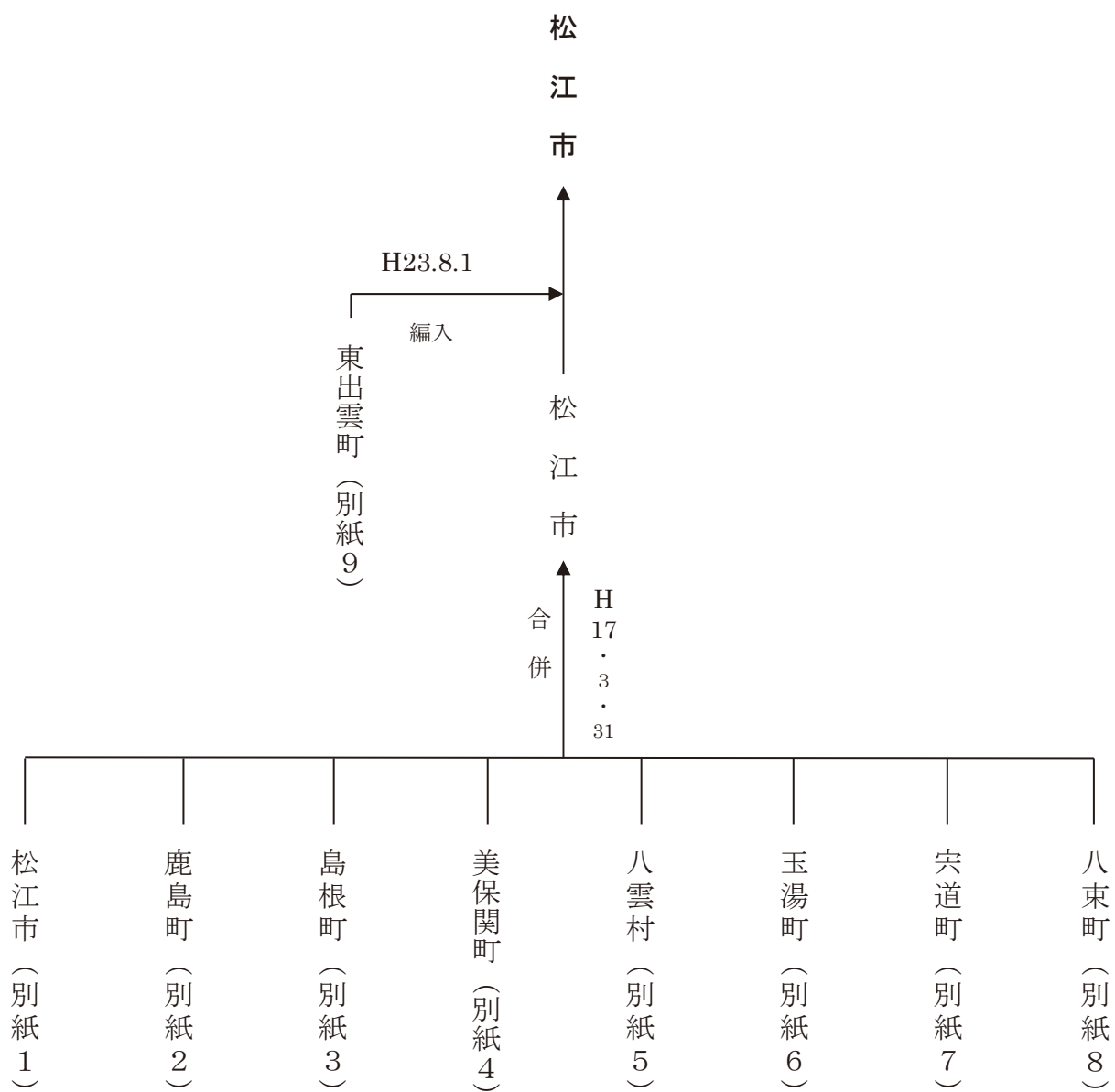

松江市
(別紙2)

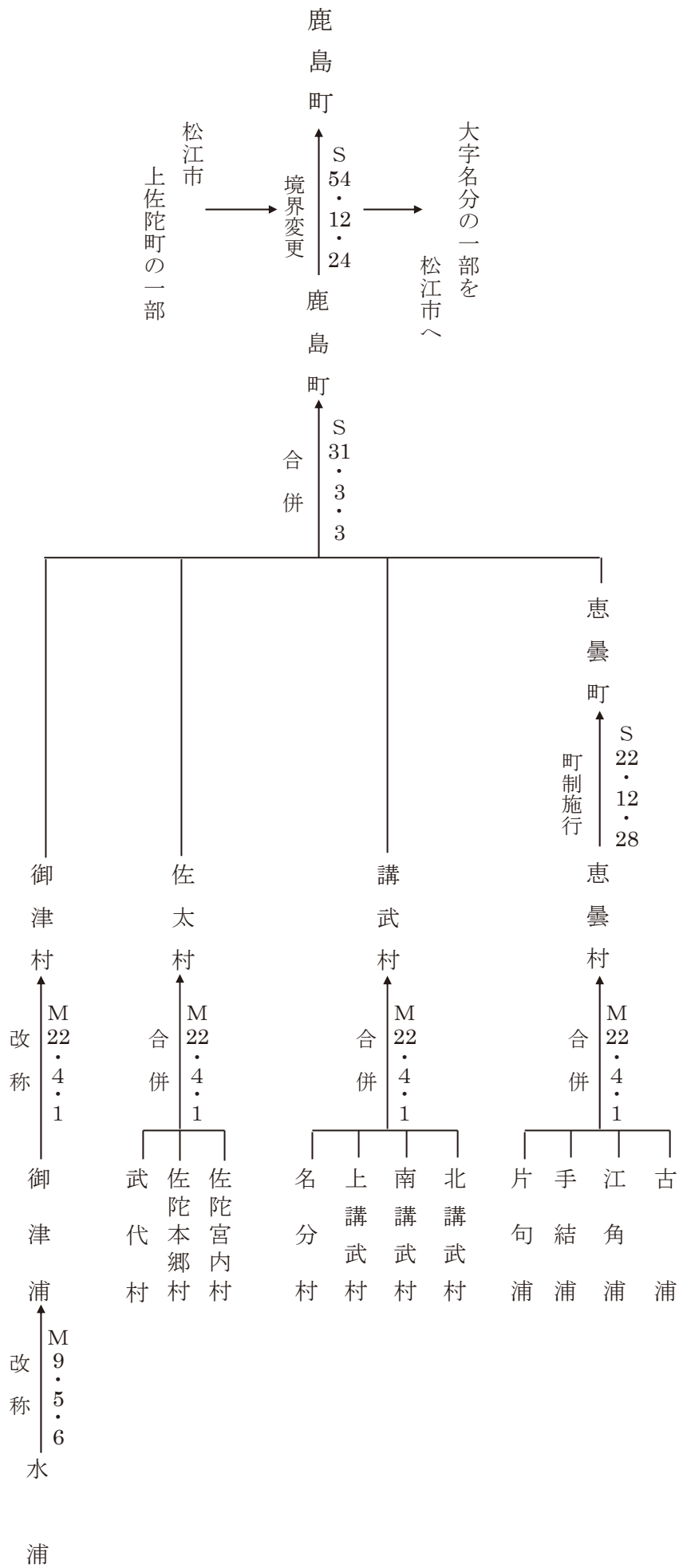

(別紙3)

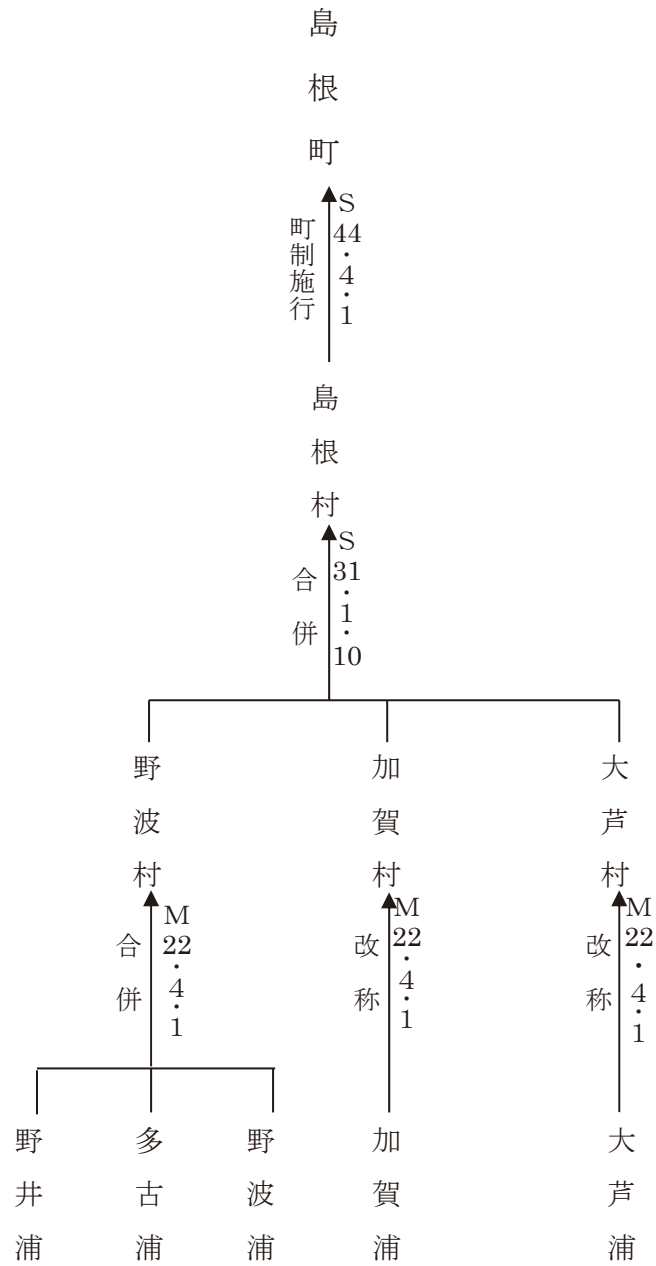

松江市
(別紙4)

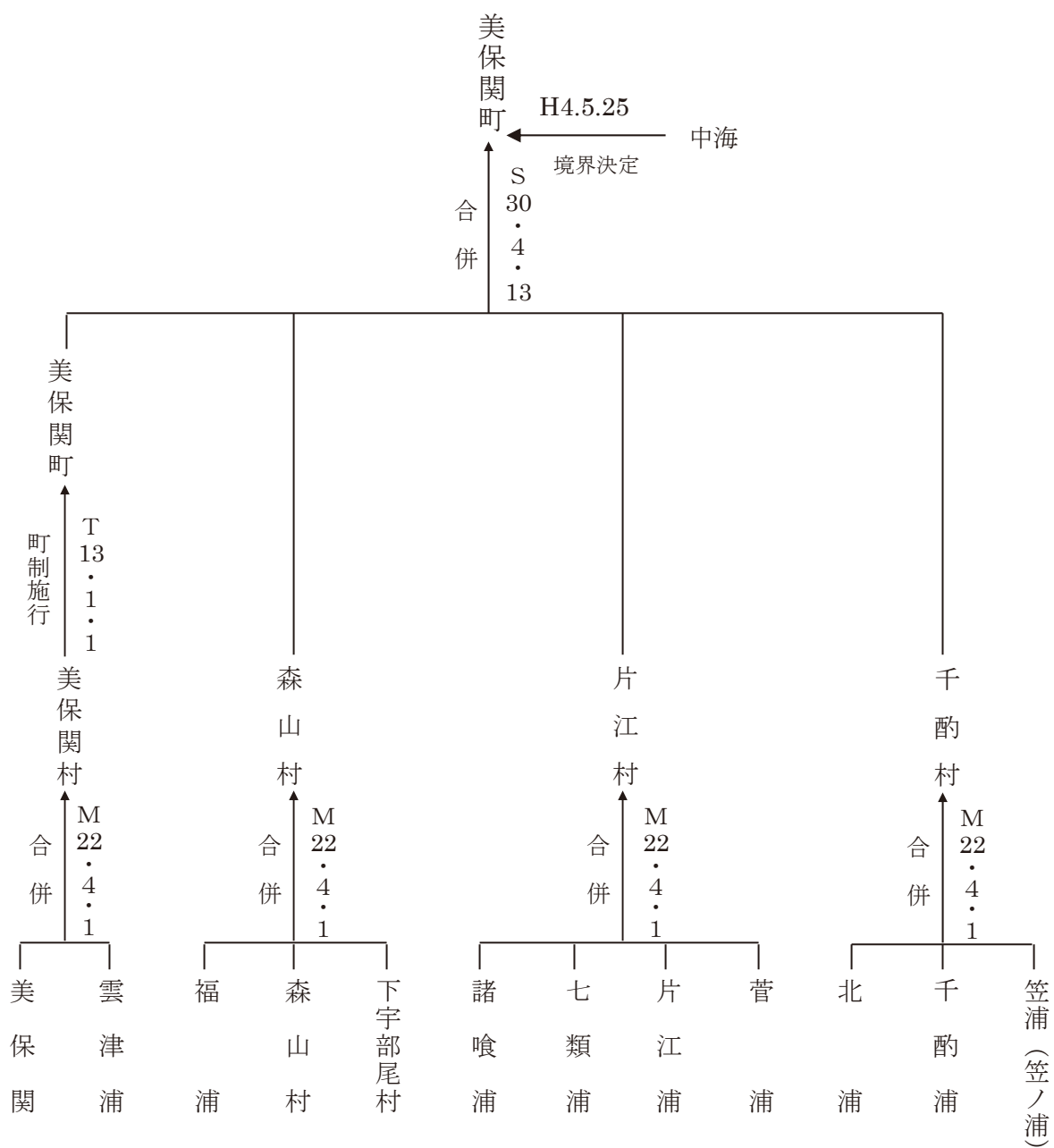

(別紙5)

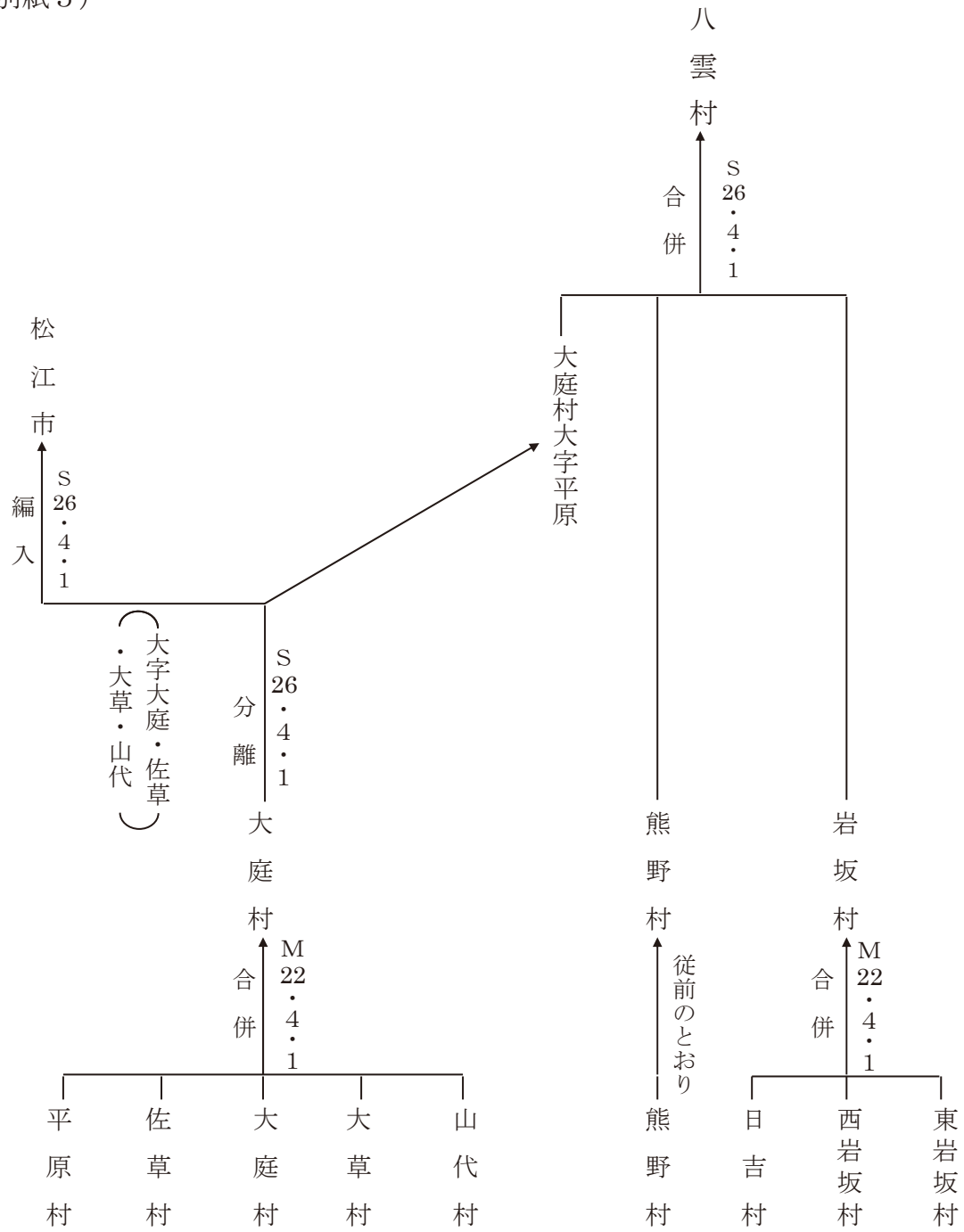

松江市
(別紙6)

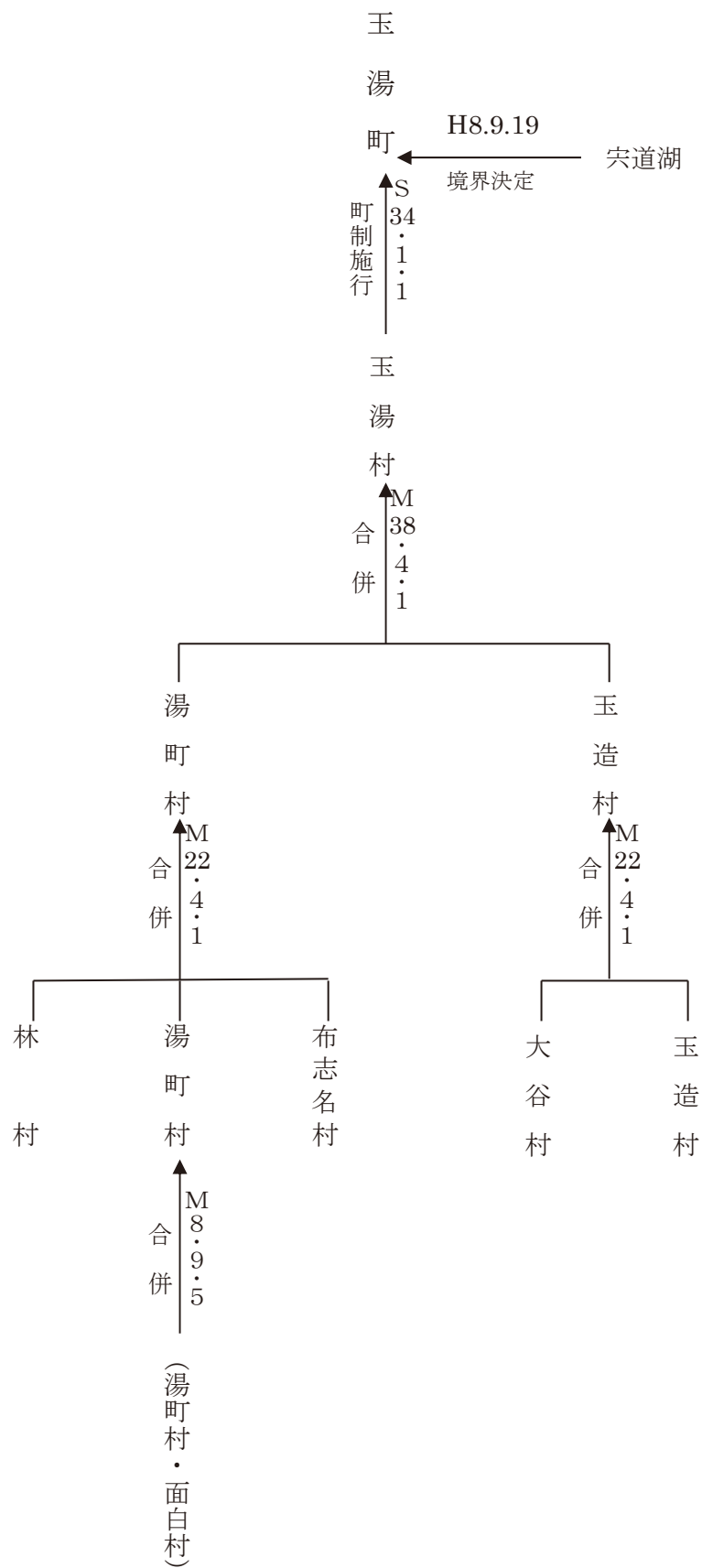

(別紙7)

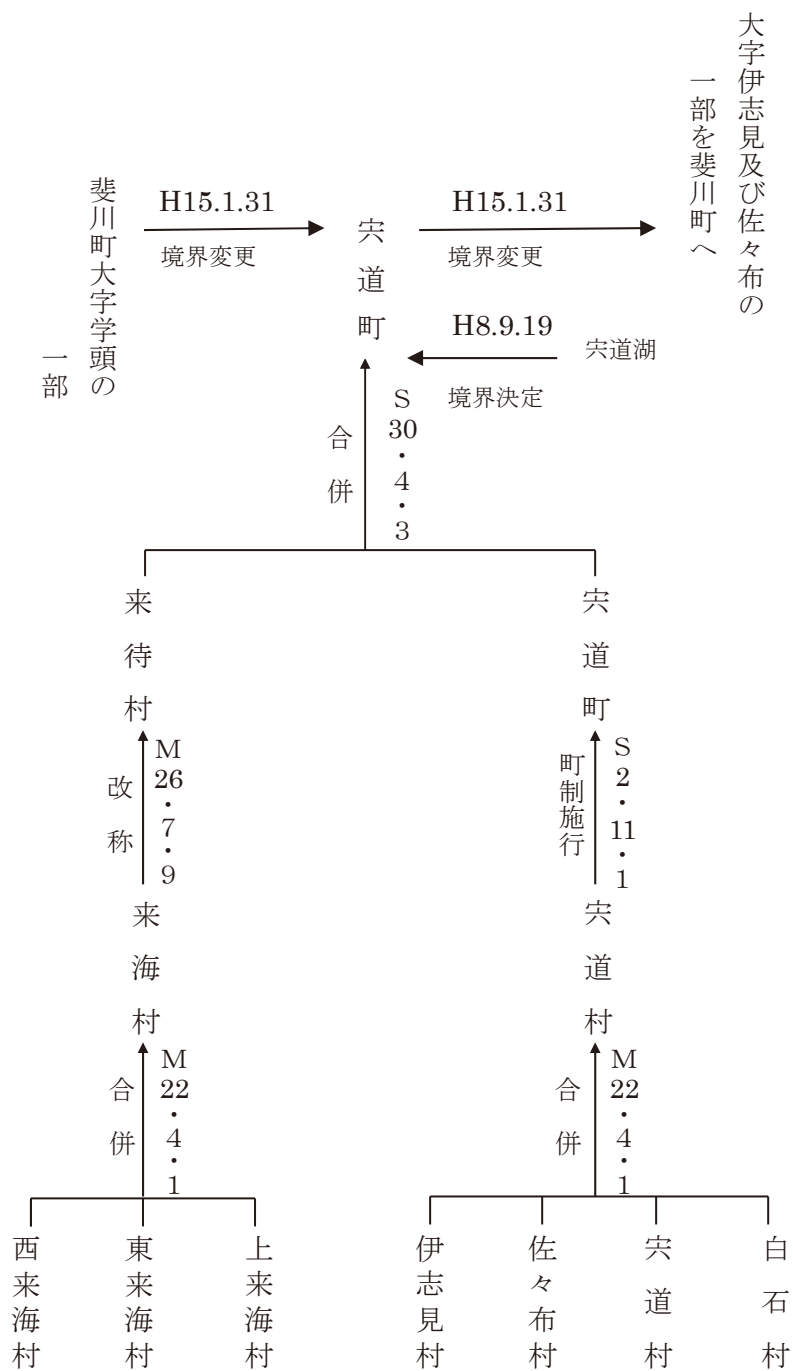

松江市
(別紙8)

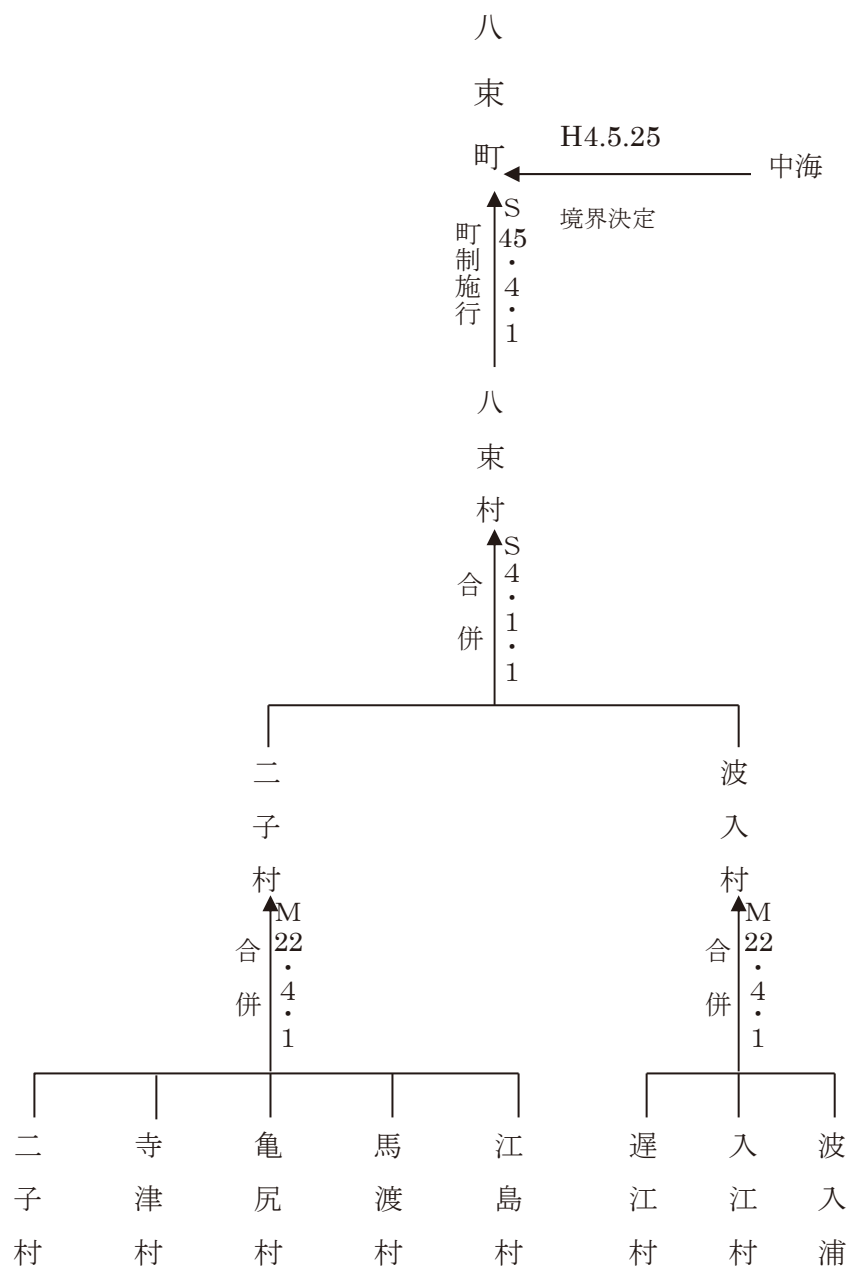

(別紙9)

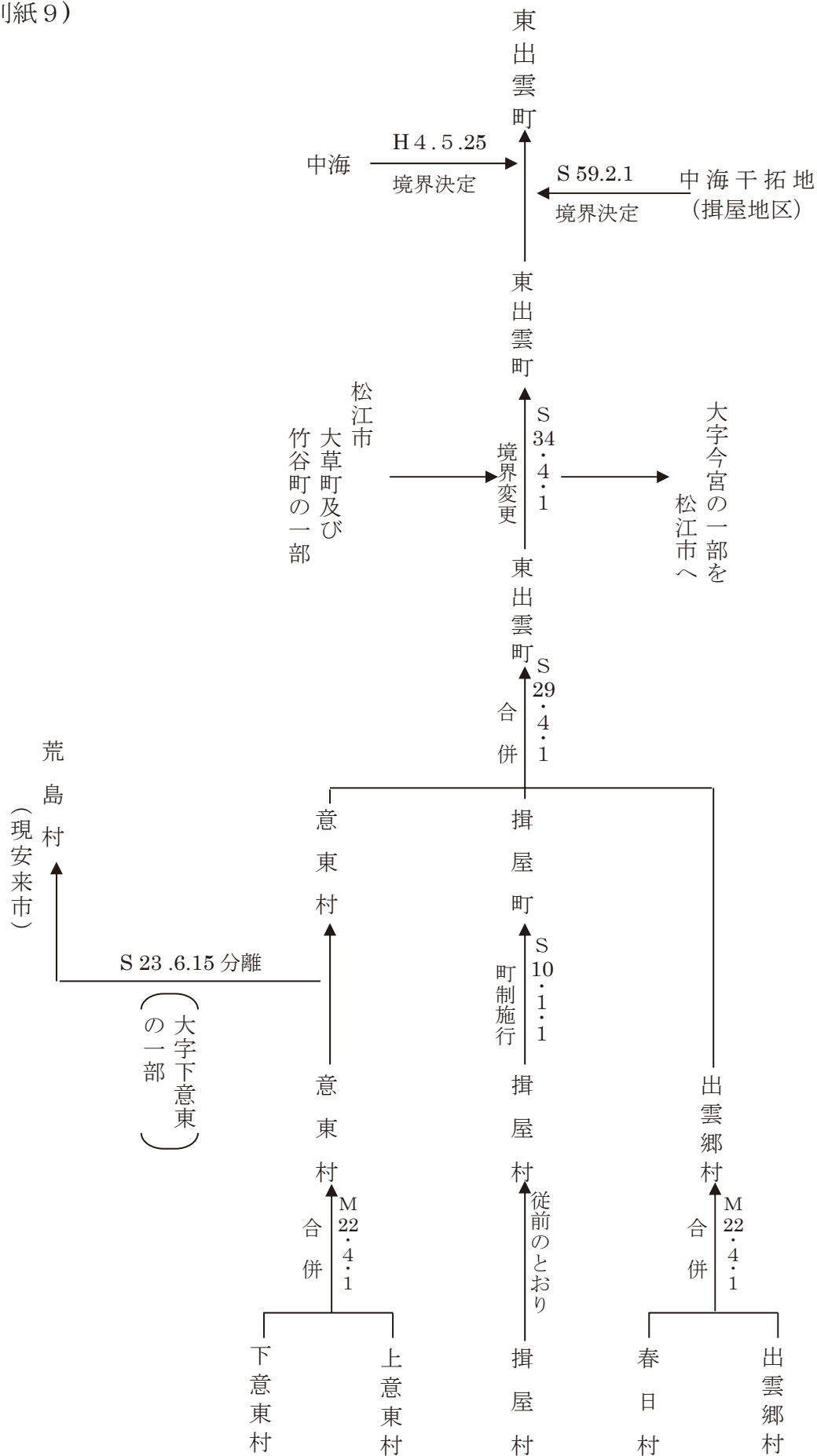

松江市

| 市町村名 | | ま 松 つ 江 え し 市 | | |
|----------|-----------|----------------------------------|---------------------------------------|--------------|
| 市役所の位置 | | 〒690-8540 松江市末次町86番地 | 電話番号 | 0852-55-5555 |
| 合併等の状況 | 年月日 | 合体編入等の別 | 関係市町村名 | |
| | 明22. 4. 1 | (市制) | (松江市) | |
| | 昭22.12.28 | (町制) | 恵曇村(恵曇町) | |
| | 23.10.10 | 編入 | 法吉村 | |
| | 25. 9.21 | 〃 | 竹矢村・乃木村 | |
| | 26. 4. 1 | 〃 | 忌部村・大庭村の一部(大字大庭・佐草・大草・山代) | |
| | 〃 | 合体 | 岩坂村・熊野村・大庭村の一部(大字平原)(八雲村設置) | |
| | 28. 4. 1 | 編入 | 生馬村・持田村 | |
| | 29. 4. 1 | 合体 | 揖屋町・出雲郷村・意東村(東出雲町設置) | |
| | 30. 3.10 | 編入 | 古江村・本庄村 | |
| | 30. 4. 3 | 合体 | 宍道町・来待村(宍道町設置) | |
| | 30. 4.13 | 〃 | 千酌村・片江村・森山村・美保関町(美保関町設置) | |
| | 31. 1.10 | 〃 | 大芦村・加賀村・野波村(島根村設置) | |
| | 31. 3. 3 | 〃 | 恵曇町・講武村・御津村・佐太村(鹿島町設置) | |
| | 34. 1. 1 | (町制) | 玉湯村(玉湯町) | |
| | 34. 4. 1 | 境界変更 | 東出雲町の一部(大字今宮の一部)、大草町及び竹矢町の一部を東出雲町へ | |
| | 35. 8. 1 | 編入 | 大野村・秋鹿村 | |
| | 44. 4. 1 | (町制) | 島根村(島根町) | |
| | 45. 4. 1 | 〃 | 八束村(八束町) | |
| | 54.12.24 | 境界変更 | 大字名分の一部を松江市へ、上佐陀町の一部を鹿島町へ | |
| | 59. 2. 1 | 境界決定 | 中海干拓地(揖屋地区) | |
| | 平 4. 5.25 | 〃 | 中海(松江市・安来市・美保関町・東出雲町・八束町) | |
| | 8. 9.19 | 〃 | 宍道湖(松江市・平田市・玉湯町・宍道町・斐川町) | |
| | 15. 1.31 | 境界変更 | 斐川町大字学頭の一部を宍道町へ、宍道町大字伊志見及び佐々布の一部を斐川町へ | |
| 17. 3.31 | 合体 | 松江市・鹿島町・島根町・美保関町・八雲村・玉湯町・宍道町・八束町 | | |
| 23. 8. 1 | 編入 | 東出雲町 | | |

| 町名 | 字名 | 旧市町村 及び大字名 | | 通称 | | | 小字の区域 | | | | |
|-------------------------|---------------|---------------|-------------------------------|-------------------|------------------|-----------------|-------------|------------|---------|---|---|
| | | | | | | | 有 | | 廃止 済 | | |
| | | | | | | | 全域 | 一部 | | | |
| と の ま ち 殿 町 | | 松江市 (松江市) | 殿 | みなみとのまち 南殿町 | きたとのまち 北殿町 | じょうざん 城山 | | | ○ | | |
| すえつぐほんまち 末次本町 | | (〃) | 末次本 | きょうみせ 京店 | おげやちよう 桶屋町 | | | | ○ | | |
| ほろま ち 母衣町 | | (〃) | 母衣 | | | | | | ○ | | |
| よなごま ち 米子町 | | (〃) | 米子 | | | | | | ○ | | |
| きたた ま ち 北田町 | | (〃) | 北田 | だけみちよう 嵩見丁 | きたたまちひがし 北田町東 | きたたまちにし 北田町西 | | ○ | | | |
| みなみたま ち 南田町 | | (〃) | 南田 | すえひろく 末広区 | みなみく 南区 | なかく 中区 | にしく 西区 | ひがしく 東区 | | ○ | |
| ひがしほんまちいつちようめ 東本町一丁目 | | (〃) | 紙屋 元材木 末次魚 鍛冶 新材木 | | | | | | | ○ | |
| ひがしほんまちにちようめ 東本町二丁目 | | | | | | | | | | | ○ |
| ひがしほんまちさんちようめ 東本町三丁目 | | | | | | | | | | | ○ |
| ひがしほんまちよんちようめ 東本町四丁目 | | | | | | | | | | | ○ |
| ひがしほんまちごちようめ 東本町五丁目 | | | | | | | | | | | ○ |
| むこうじま ちよう 向島町 | | (〃) | 向島 | | | | | | ○ | | |
| すえつぐち ちよう 末次町 | | (〃) | 末次 | | | | | | | ○ | |
| おま ち 苧町 | | (〃) | 苧 | | | | | | | ○ | |
| かたはら ちよう 片原町 | | (〃) | 片原 | にしかたはら 西片原 | ひがしかたはら 東片原 | | | | | ○ | |
| にしちやま ち 西茶町 | | (〃) | 西茶 | なかちやま 中茶町 | にしちやま 西茶町 | | | | | ○ | |
| ひがしちやま ち 東茶町 | | (〃) | 東茶 | | | | | | | ○ | |
| うちなかばら ちよう 内中原町 | | (〃) | 内中原 | ごしゅうとうちよう 御出頭町 | やぶのちよう 藪ノ丁 | いっく 一区 | にく 二区 | さんく 三区 | | ○ | |
| そとなかばら ちよう 外中原町 | | (〃) | 外中原 | よんく 四区 | ごく 五区 | | | | | ○ | |
| たかじようまち 鷹匠町 | | (〃) | 外中原 | げっしょうじちよう 月照寺丁 | なかのちよう 中ノ丁 | みやのちよう 宮ノ丁 | | | | ○ | |
| うしろちよう 後丁 | あたごした 愛宕下 | | | せいこういんした 清光院下 | | | | | | | |
| なかばら ちよう 中原町 | | (〃) | 中原 | こかたはら 小片原 | ひやくしようまち 百姓町 | どてひがし 土手東 | どてにし 土手西 | | | ○ | |
| ちどりち ちよう 千鳥町 | | (一 〃) | | まつえ 松江しんじ湖温泉 | こおんせん 湖温泉 | | | | | — | |
| きたほり ちよう 北堀町 | | 松江市 (〃) | 北堀 | まえちよう 前丁 | なかのちよう 中ノ丁 | うしろちよう 後丁 | あかやま 赤山 | しんばし 新橋 | | ○ | |
| いしばし ちよう 石橋町 | | (〃) | 石橋 | しおみなわて 塩見縄手 | にく 二区 | さんく 三区 | よんく 四区 | ごく 五区 | | ○ | |
| いっちようめ 一丁目 | | (〃) | 奥谷 | にちようめ 二丁目 | さんちようめ 三丁目 | よんちようめ 四丁目 | なわて 縄手 | | | ○ | |
| えんめいじんちよう 延命院丁 | えさしちよう 餌指丁 | | | さざえじり さざえ尻 | ひがしく 東区 | なかく 中区 | | | | | |
| にしく 西区 | | | | | | | | | | ○ | |
| だいらん ちよう 大輪町 | | 法吉村 (〃) | 〃 | | | | | | | ○ | |
| すがた ちよう 菅田町 | | 川津村 (〃) | 菅田 | | | | | | | ○ | |

(注) 千鳥町は、宍道湖の埋立てによる町の区域

松江市

| 町名 | 字名 | 旧市町村 及び大字名 | 通称 | 小字の区域 | | | | | | | | |
|-------------------------|----|---------------|---------------------------------|------------------|-------------|------------------|---------------------|----------------|--------------|---|---|---|
| | | | | 有 | | 廃止 済 | | | | | | |
| | | | | 全城 | 一部 | | | | | | | |
| にしかわつちよう 西川津町 | | 川津村 (松江市) | 西川津 | いちなり 市成 | おおうちだに 大内谷 | はしもと 橋本 | けんさき 剣先 | とりが い 鳥飼 | ○ | | | |
| | | | | ふかまち 深町 | ゆめがおか 夢ヶ丘団地 | だけみだんち 嵩見団地 | ひがしだけみだんち ひがし嵩見団地 | | | | | |
| | | | | がくえんだいだんち 学園台団地 | ニュー学園台団地 | がくえんだいだんち 学園台南団地 | がくえんだいみなみだんち 学園台南団地 | | | | | |
| がくえんいちちようめ 学園一丁目 | | (") | 西川津 菅田 北田 向島 東本町五丁目 | | | | | | | ○ | | |
| がくえんにちちようめ 学園二丁目 | | (") | | | | | | | | | ○ | |
| がくえんみなみいちちようめ 学園南一丁目 | | (") | | むぎしま 麦島 | おいこ 追子 | ひがしたまち 東田町 | | | | | ○ | |
| がくえんみなみにちちようめ 学園南二丁目 | | (") | | わかでばし 百足橋 | よししま 葭島 | | | | | | | ○ |
| しもひがしかわつちよう 下東川津町 | | (") | | 川津村 | 下東川津 | のさ 納佐 | なかお 中尾 | そしぶ 祖子分 | きたやまだんち 北山団地 | | | ○ |
| かみひがしかわつちよう 上東川津町 | | (") | 川津村 | 上東川津 | かみや 紙谷 | なんげ 南家 | しきがおか 四季ヶ丘 | あじさいだんち あじさい団地 | | | ○ | |
| ほくりちよう 北陵町 | | (") | 持田村 川津村 | 西川津 西持田 菅田 | | | | | | | ○ | |
| にしおちよう 西尾町 | | 朝酌村 (") | 西尾 | きやくど 客土 | ごうど 郷土 | みなお 南尾 | しんやま 新山 | にしだに 西谷 | ○ | | | |
| | | | | たいようだんち 太陽団地 | にしおだんち 西尾団地 | | | | | | | |
| あさくみちよう 朝酌町 | | (") | 朝酌 | やだ 矢田 | いちのはら 一ノ原 | | | | | | ○ | |
| ふくとみちよう 福富町 | | (") | 福富 | | | | | | | | ○ | |
| おおいちよう 大井町 | | (") | 大井 | | | | | | | | ○ | |
| おおみさきちよう 大海崎町 | | (") | 大海崎 | | | | | | | | ○ | |
| ほつきちよう 法吉町 | | 法吉村 (") | 法吉 | ほつき 法吉 | おおざかえ 大界 | くまい 久米 | だいにしちようほくだい 第二湛北台 | ○ | | | | |
| | | | | ひがしちようほくだい 東湛北台 | | | | | | | | |
| うぐいすだい うぐいす台 | | (") | " | | | | | | | | ○ | |
| にしほつきちよう 西法吉町 | | (") | " | ほつきだんち 法吉団地 | | | | | | | ○ | |
| しちようほくだい 湛北台 | | (") | 法奥 奥谷 | | | | | | | | ○ | |
| ひがしおくだにちよう 東奥谷町 | | (") | 奥谷 | | | | | | | | ○ | |
| かすがちよう 春日町 | | (") | 春日 | かすがきゅう 春日旧 | かすがしん 春日新 | いっく 一区 | にっく 二区 | さんく 三区 | | | ○ | |
| くろだちよう 黒田町 | | (") | 黒田 | にしぼら 西原 | くろだ 黒田 | | | | | | ○ | |
| すなごちよう 砂子町 | | (") | 末次 | いっく 一区 | にっく 二区 | ごく 五区 | | | | | ○ | |
| どうがたちよう 堂形町 | | (") | 国屋 | どうがたひがし 堂形東 | どうがたにし 堂形西 | | | | | | ○ | |

| 町名 | 字名 | 旧市町村 及び大字名 | | 通称 | | | | 小字の区域 | | | |
|-------------------------|----|---------------|------|--------------------|------------------------|---------------------|------------------|------------------|----|---------|---|
| | | | | | | | | 有 | | 廃止 済 | |
| | | | | | | | | 全域 | 一部 | | |
| くやちょう 国屋町 | | 法吉村 (松江市) | 国屋末次 | くやかみ 国屋上 | くやしも 国屋下 | ひがしなんべいだい 東南平台 | しんくやだんち 新国屋団地 | | ○ | | |
| | | | | しん 新とねり団地 | | | | | | | |
| なんべいだい 南平台 | | (〃) | 国屋 | なんべいだい 南平台 | なんべいだいにく 南平台2区 | なんべいだいさんく 南平台3区 | | | | ○ | |
| ひつちょう 比津町 | | (〃) | 比津 | | | | | | ○ | | |
| ひつがおかいちちようめ 比津が丘一丁目 | | (〃) | 比津吉 | | | | | | | ○ | |
| ひつがおかにちちようめ 比津が丘二丁目 | | (〃) | | | | | | | | | ○ |
| ひつがおかさんちちようめ 比津が丘三丁目 | | (〃) | | | | | | | | | ○ |
| ひつがおかよんちちようめ 比津が丘四丁目 | | (〃) | | | | | | | | | ○ |
| ひつがおかごちちようめ 比津が丘五丁目 | | (〃) | | | みなみひつがおかだんち 南比津が丘団地 | | | | | | ○ |
| はまさだちちよう 浜佐田町 | | 生馬村 (〃) | 浜佐田 | はまさだかみ 浜佐田上 | はまさだなだ 浜佐田灘 | しいのきだんち 椎ノ木団地 | | | | ○ | |
| こもつちちよう 薦津町 | | (〃) | 薦津 | こもつ 薦津 | きやくのおじゅうたく 客ノ尾住宅 | な 名尾 | | | | ○ | |
| ひがしいくまちちよう 東生馬町 | | (〃) | 東生馬 | いばら 井原 | いくまがおかだんち 生馬が丘団地 | | | | | ○ | |
| にしいくまちちよう 西生馬町 | | (〃) | 西生馬 | な 名尾 | にしのに 西ノ谷 | しょうえんだんち 澁苑団地 | | | | ○ | |
| しもさだちちよう 下佐陀町 | | (〃) | 下佐陀 | しもさだかみ 下佐陀上 | しもさだしも 下佐陀下 | | | | | ○ | |
| かみさだちちよう 上佐陀町 | | (〃) | 上佐陀 | | | | | | | ○ | |
| にしもちだちちよう 西持田町 | | 持田村 (〃) | 西持田 | わだ 和田 | かめお 亀尾 | ひよし 日吉 | おぐら 小倉 | たけさき 竹崎 | | ○ | |
| | | | | たけさきだんち 竹崎団地 | | | | そぼばたけ 祖母畑 | | | |
| ひがしもちだちちよう 東持田町 | | (〃) | 東持田 | のうぞう 納蔵 | いしの 石野 | おおた 太田 | いごきゅう 以後後久 | | | ○ | |
| | | | | へいせい 平成ニュータウン | | | | | | | |
| さかもとちちよう 坂本町 | | (〃) | 坂本 | さかもとかみ 坂本上 | さかもとなか 坂本中 | さかもとしも 坂本下 | | | | ○ | |
| ふくはらちちよう 福原町 | | (〃) | 福原 | | | | | | | ○ | |
| かわはらちちよう 川原町 | | (〃) | 川原 | | | | | | | ○ | |
| にしはまさだちちよう 西浜佐陀町 | | 古江村 (〃) | 浜佐陀 | てらづ 寺津 | ひらまつ 平松 | なかぐち 中口 | ひがしぐち 東口 | はまさだだんち 浜佐陀団地 | | ○ | |
| | | | | こほくだんち 湖北団地 | | ぞうきょうだんち 蔵京団地 | | | | | |
| こしちちよう 古志町 | | (〃) | 古志 | のま 野間 | みねがき 峯垣 | こばたけ 小畑 | なかがし 中古志 | しもごし 下古志 | | ○ | |
| にしたにちちよう 西谷町 | | (〃) | 西谷 | うしきり 牛切 | かみぐみ 上組 | しもにし 下西 | しもひがし 下東 | | | ○ | |
| しょうじちちよう 莊成町 | | (〃) | 莊成 | じょうそうじ 成相寺 | しょう 莊 | | | | | ○ | |
| こそしちちよう 古曾志町 | | (〃) | 古曾志 | おおつか 大塚 | かみぐみ 上組 | しもぐみ 下組 | おくぐみ 奥組 | | | ○ | |
| | | | | しんこそしだんち 新古曾志団地 | | あさひがおかだんち 朝日ヶ丘団地 | | | | | |
| うちでちちよう 打出町 | | (〃) | | | | | | | | — | |

(注) 打出町は、宍道湖の埋立てによる町の区域

松江市

| 町名 | 字名 | 旧市町村 及び大字名 | | 通称 | | | | | 小字の区域 | | |
|--------------------|----|---------------|------|----------------|-----------------|----------------|----------------|---------------|-------|----|---------|
| | | | | | | | | | 有 | | 廃止 済 |
| | | | | | | | | | 全城 | 一部 | |
| ひがしながえちよう 東長江町 | | 古江村 (松江市) | 東長江 | なだにし 灘西 | なだひがし 灘東 | なかぐみ 中組 | まいぎ 舞木 | | ○ | | |
| にしながえちよう 西長江町 | | (〃) | 西長江 | なだぐみ 灘組 | さかもと 坂本 | なかぐみ 中組 | ひろがき 広垣 | おくぐみ 奥組 | | ○ | |
| かみうべおちよう 上宇部尾町 | | 本庄村 (〃) | 上宇部尾 | | | | | | ○ | | |
| しんじようちよう 新庄町 | | (〃) | 新庄 | しんじよう 新庄 | はら 原 | | | | | ○ | |
| かみほんじようちよう 上本庄町 | | (〃) | 本庄村 | かわべ 川部 | やまさき 山崎 | きなみ 木並 | やまもと 山本 | おおみなみ 大南 | | ○ | |
| ほんじようちよう 本庄町 | | (〃) | 本庄 | たなかちよう 田中丁 | きたちよう 北丁 | みなみちよう 南丁 | | | ○ | | |
| おうちよう 邑生町 | | (〃) | 邑生 | おうなだ 邑生灘 | | | | | | ○ | |
| のぼらちよう 野原町 | | (〃) | 野原 | | | | | | ○ | | |
| まくらぎちよう 枕木町 | | (〃) | 別所 | べっしよ 別所 | | | | | | ○ | |
| ながみちよう 長海町 | | (〃) | 長海 | なだ 灘 | | | | | | ○ | |
| たすみちよう 手角町 | | (〃) | 手角 | | | | | | ○ | | |
| あいかちよう 秋鹿町 | | 秋鹿村 (〃) | 秋鹿 | いがみ 井神 | ほんだに 本谷 | なかぐみ 中組 | やまなか 山中 | むつぼ 六坊 | | ○ | |
| おかもとちよう 岡本町 | | (〃) | 岡本 | しもおか 下岡 | かみおか 上岡 | | | | | ○ | |
| おおがきちよう 大垣町 | | (〃) | 大垣 | なばら 名原 | かみより 上寄 | ふかわ 布川 | | | | ○ | |
| おおのちよう 大野町 | | 大野村 (〃) | 大野下分 | つのもり 津乃森 | やまなか 山中 | とのやま 殿山 | かみねお 上根尾 | ほそばら 細原 | | ○ | |
| かみおおのちよう 上大野町 | | (〃) | 大野上分 | なかのて 中ノ手 | どい 土居 | ひがしむら 東村 | にしむら 西ノ村 | なかがわ 中川 | | ○ | |
| おのぜちよう 魚瀬町 | | (〃) | 魚瀬 | おのぜ 魚瀬 | かまだ 鎌田 | | | | ○ | | |
| はちけんやちよう 八軒屋町 | | 松江市 (〃) | 八軒屋 | | | | | | | ○ | |
| しらかたほんまち 白潟本町 | | (〃) | 白潟本 | | | | | | | ○ | |
| うおまち 魚町 | | (〃) | 魚 | | | | | | | ○ | |
| なだまち 灘町 | | (〃) | 灘 | | | | | | | ○ | |
| てんじんまち 天神町 | | (〃) | 天神 | | | | | | | ○ | |
| てらまち 寺町 | | (〃) | 寺 | みなみでらまち 南寺町 | きたでらまち 北寺町 | まんだいちよう 万代町 | しょうまち 昭和町 | にんじんかた 人蔘方 | | ○ | |
| わだみちよう 和多見町 | | (〃) | 和多見 | | | | | | | ○ | |
| いせみやちよう 伊勢宮町 | | (〃) | 伊勢宮 | | | | | | ○ | | |
| おてせんばちよう 御手船場町 | | (〃) | 御手船場 | | | | | | ○ | | |
| あさひまち 朝日町 | | (〃) | 朝日 | きたく 北区 | みなみぐちどおり 南口通 | ちゅうおうく 中央区 | みなみひがしく 南東区 | | ○ | | |
| たいしちようまち 大正町 | | (〃) | 大正 | | | | | | ○ | | |

| 町名 | 字名 | 旧市町村 及び大字名 | | 通称 | 小字の区域 | | | | | | |
|-----------------------|----|---------------|-------------------|---------------------|--------------------|-----------------|----------------|-------------|--|---|---|
| | | | | | 有 | | 廃止 済 | | | | |
| | | | | | 全域 | 一部 | | | | | |
| ひがしあさひまち 東朝日町 | | 津田村 (松江市) | 松江分 | みやのおき 宮ノ沖 | こはま 小浜 | いっく 一区 | にく 二区 | さんく 三区 | | ○ | |
| つだちょう 津田町 | | 松江市 (〃) | 津田 | よんく 四区 | | | | | | ○ | |
| しんさいかまち 新雑賀町 | | (〃) | 新雑賀 | しんさいかまちひがし 新雑賀町東 | しんさいかまちなし 新雑賀町西 | | | | | | ○ |
| さいかまち 雑賀町 | | (〃) | 雑賀 | さいかほんまち 雑賀本町 | さいかよこばま 雑賀横浜 | つだかいどう 津田街道 | じぎょうば 地行場 | | | ○ | |
| ほんごうちょう 本郷町 | | (〃) | 本郷 | あいおいちょう 相生町 | めつきちょう 売豆紀丁 | たなか 田中 | しょうぎざん 床几山 | | | | ○ |
| たてまち 豎町 | | (〃) | 豎 | | | | | | | | ○ |
| よこばまちょう 横浜町 | | (〃) | 横浜 | | | | | | | | ○ |
| しんまち 新町 | | (〃) | 新 | | | | | | | | ○ |
| まつおちょう 松尾町 | | (〃) | 松尾 | | | | | | | | ○ |
| さかえまち 栄町 | | (〃) | 栄 | | | | | | | | ○ |
| さいわいまち 幸町 | | (〃) | 幸 | さいわいまち 幸町 | さいわいきた 幸北 | | | | | | ○ |
| そでしちょう 袖師町 | | (〃) | | | | | | | | | — |
| にしつだいっちょうめ 西津田一丁目 | | 津田村 (〃) | 西津田 | | | | | | | | ○ |
| にしつだにちょうめ 西津田二丁目 | | (〃) | 西津田 東津田 | はまのまえ 浜ノ前 | | | | | | | ○ |
| にしつださんちょうめ 西津田三丁目 | | (〃) | 〃 | しろのまえ 城ノ前 | もりわき 森脇 | おかじゅうたく 岡住宅 | | | | | ○ |
| にしつだよんちょうめ 西津田四丁目 | | (〃) | 西津田 | しろのまえ 城ノ前 | | | | | | | ○ |
| にしつだごちょうめ 西津田五丁目 | | (〃) | 〃 | しろのまえ 城ノ前 | あみだ 阿弥陀 | みどりがおか 翠ヶ丘 | | | | | ○ |
| にしつだろくちょうめ 西津田六丁目 | | (〃) | 〃 | あみだ 阿弥陀 | みどりがおか 翠ヶ丘 | | | | | | ○ |
| にしつだなちょうめ 西津田七丁目 | | (〃) | 〃 | みつきだんち 美月団地 | しんくみ 新組 | | | | | | ○ |
| にしつだはちちょうめ 西津田八丁目 | | (〃) | 〃 | みつきだんち 美月団地 | | | | | | | ○ |
| にしつだきゅうちょうめ 西津田九丁目 | | (〃) | 〃 | しろのまえ 城ノ前 | おおやしろ 大山代 | | | | | | ○ |
| にしつだじゅうちょうめ 西津田十丁目 | | (〃) | 西津田 東津田 古志原 | しろのまえ 城ノ前 | みょうじん 明神 | つつじがおか つつじヶ丘 | | | | | ○ |
| ひがしつだちょう 東津田町 | | (〃) | 東津田 | あげたに 上谷 | とうこうだい 東光台 | もりわき 森脇 | どうのまえ 堂ノ前 | はぜおか ハゼ岡 | | | ○ |
| こしばらいつちょうめ 古志原一丁目 | | (〃) | 古志原 東津田 | むこうぐち 向口 | ちゅうおうだんち 中央団地 | にしやまだんち 西山団地 | しょうとうだい 澁東台 | すみやま 隅山 | | | |
| こしばらにちょうめ 古志原二丁目 | | (〃) | 上乃木 西津田 | はみがだに 喰ヶ谷 | たかひだんち 高日団地 | | | | | | |
| | | | | きぼうがおか 希望ヶ丘 | | | | | | | |

(注) 袖師町は、宍道湖の埋立てによる町の区域

松 江 市

| 町 名 | 字名 | 旧市町村 及び大字名 | 通 称 | 小字の区域 | | | | | |
|------------------------|----|----------------------------|--------------------------|------------------------|------------------|-------------------|--------------|-------------|---|
| | | | | 有 | | 廃止 済 | | | |
| | | | | 全城 | 一部 | | | | |
| こしばらさんちようめ 古志原三丁目 | | 津田村 (松江市) | こしばら 古志原レイクタウン | | | | | | |
| こしばらよんちようめ 古志原四丁目 | | (") | | | | ○ | | | |
| こしばらごちようめ 古志原五丁目 | | 津田村 大庭村 (") | 古志原 東津田 上乃木 西津田 | | | ○ | | | |
| こしばらろくちようめ 古志原六丁目 | | 津田村 (") | 山 代 大 庭 | ひがしこうなんだいだんち 東香南台団地 | こうなんだんち 香南団地 | ○ | | | |
| こしばらななちようめ 古志原七丁目 | | (") | | こしばらだんち 古志原団地 | むこうやまだんち 向山団地 | がおかだんち かほりヶ丘団地 | ○ | | |
| やくもだいいちちようめ 八雲台一丁目 | | 乃木村 大庭村 (") | 乃 木 大 庭 | | | ○ | | | |
| やくもだいにちちようめ 八雲台二丁目 | | (") | | やくもだにあさひがおか 八雲台旭ヶ丘 | | ○ | | | |
| いちのたにちよう 一の谷町 | | 大庭村 (") | 大 庭 | | | ○ | | | |
| や だ ち ちよう 矢 田 町 | | 竹矢村 (") | 矢 田 | ま ない 真名井 | や だ 矢 田 | なかやだ 中矢田 | かみやだ 上矢田 | ○ | |
| あ お ば だ い 青 葉 台 | | (") | 矢 竹 | | | | ○ | | |
| ち ち ち ちよう 竹 矢 町 | | (") | 竹 矢 | かわむこう 川 向 | だ い も ん 大 門 | なかちくや 中竹矢 | かみちくや 上竹矢 | いのおく 井ノ奥 | ○ |
| | | | | て ま 手 間 | い で 井 出 | | | | |
| い ち ちよう 意 字 町 | | (") | — | | | | | — | |
| ま か た ちよう 馬 潟 町 | | 竹矢村 (") | 馬 潟 | やわただんち 八幡団地 | ふじみがおか 富士見丘 | こくぶんじだんち 国分寺団地 | ま か た 馬 潟 | ○ | |
| や わ た ちよう 八 幡 町 | | (") | 八 幡 | はまぶん 浜 分 | やまみや 山 宮 | みやうち 宮 内 | なだぶん 灘 分 | ○ | |
| ふ じ み ちよう 富 士 見 町 | | (") | | てっこうだんち 鉄工団地 | | | | — | |
| あげのぎいちちようめ 上乃木一丁目 | | 乃木村 松江市 (") | | | | | | ○ | |
| あげのぎにちちようめ 上乃木二丁目 | | 乃木村 (") | | | | | | ○ | |
| あげのぎさんちようめ 上乃木三丁目 | | (") | 上乃木 雑 賀 | | | | | ○ | |
| あげのぎよんちようめ 上乃木四丁目 | | (") | 浜乃木 松 尾 | | | | | ○ | |
| あげのぎごちちようめ 上乃木五丁目 | | 乃木村 松江市 津田村 (") | 西津田 | | | | | ○ | |
| あげのぎろくちちようめ 上乃木六丁目 | | 乃木村 (") | | | | | | ○ | |
| あげのぎななちちようめ 上乃木七丁目 | | (") | | | | | | ○ | |
| あげのぎはちちちようめ 上乃木八丁目 | | (") | | | | | | ○ | |
| あげのぎきゅうちちようめ 上乃木九丁目 | | (") | | | | | | ○ | |

(注) 意字町・富士見町は、中海の埋立てによる町の区域

| 町名 | 字名 | 旧市町村 及び大字名 | | 通称 | 小字の区域 | | | | |
|--------------------------|----|---------------|--------------------------|------------------------|--------------------|-----------------|--------------------|--------------|---|
| | | | | | 有 | | 廃止 済 | | |
| | | | | | 全域 | 一部 | | | |
| あげのぎじゅつちようめ 上乃木十丁目 | | 乃木村 (松江市) | 上乃木 | みなみがくえんだいだんち 南学園台団地 | | | ○ | | |
| はまのぎちよう 浜乃木町 | | (〃) | 浜乃木 | | | ○ | | | |
| はまのぎいちちようめ 浜乃木一丁目 | | (〃) | 浜乃木 上乃木 乃木福富 乃白 | | | | ○ | | |
| はまのぎにちちようめ 浜乃木二丁目 | | (〃) | | えきまえ たに あおき 駅前 谷 青木 | | | ○ | | |
| はまのぎさんちちようめ 浜乃木三丁目 | | (〃) | | | | | ○ | | |
| はまのぎよんちちようめ 浜乃木四丁目 | | (〃) | | こなんだんち 湖南団地 | | | ○ | | |
| はまのぎごちちようめ 浜乃木五丁目 | | (〃) | | | | | ○ | | |
| はまのぎろくちちようめ 浜乃木六丁目 | | (〃) | | やそり 八曾利 | | | ○ | | |
| はまのぎなちちようめ 浜乃木七丁目 | | (〃) | | | | | ○ | | |
| はまのぎはちちちようめ 浜乃木八丁目 | | (〃) | | | | | ○ | | |
| よめしまちちよう 嫁島町 | | (〃) | | | | | | — | |
| にしよめしまいちちちようめ 西嫁島一丁目 | | (〃) | | | | | | — | |
| にしよめしまにちちちようめ 西嫁島二丁目 | | (〃) | | | | | — | | |
| にしよめしまさんちちちようめ 西嫁島三丁目 | | (〃) | | | | | — | | |
| のぎふくとみちちよう 乃木福富町 | | 乃木村 (〃) | 福 富 | しんじこ 穴道湖ニュータウン | おか みのりが丘 | ふくとみだんち 福富団地 | ○ | | |
| たわやまちちよう 田和山町 | | (〃) | 乃木福富 浜乃木 | | | | ○ | | |
| のしらちちよう 乃白町 | | (〃) | 乃 白 | た わ た な か 田 和 田 中 | のしら 乃白シンフォニータウン | さくらだい 桜台 | ○ | | |
| へいせいちちよう 平成町 | | 大庭村 (〃) | 大 庭 | | | | ○ | | |
| おおばちちよう 大庭町 | | (〃) | 〃 | ちようじゃばら 長者原 | だんばら 団 原 | くろどうね 黒田畦 | なかのしま 中ノ島 | やまさき 山 崎 | ○ |
| | | | | むこうやま 向山 | こばら 小 原 | きたはら 北 原 | かみでん 神 田 | ふかだ 深 田 | |
| | | | | おおさわ 大 沢 | やえがきだんち 八重垣団地 | | | | |
| さくさちちよう 佐草町 | | (〃) | 佐 草 | みなみぐち 南 口 | おおせど 大瀬戸 | そらのはら 空ノ原 | にしぐち 西 口 | いどじ 井戸路 | ○ |
| | | | | とぎいし 時 石 | たかおか 高 岡 | はしばた 橋 端 | はやしばら 林 原 | やまぐち 山 口 | |
| | | | | さくさにし 佐草西 | | | | | |
| おおくさちちよう 大草町 | | (〃) | 大 草 | あり 有 | つぼのうち 坪ノ内 | なかしま 中 島 | ○ | | |
| やましろちちよう 山代町 | | (〃) | 山 代 | ほんごう 本 郷 | うしろぶん 後 分 | いでひら 井出平 | くるみ 来 美 | はなまがり 鼻 曲 | ○ |
| | | | | なかそね 中曾根 | たからだに 宝 谷 | ちやうすやま 茶臼山 | やましろだいだんち 山代台団地 | | |
| | | | | こうだいだんち 湖東台団地 | みずほだんち 瑞穂団地 | | | | |

(注) 嫁島町・西嫁島一丁目・西嫁島二丁目・西嫁島三丁目は、穴道湖の埋立てによる町の区域

松江市

| 町名 | 字名 | 旧市町村 及び大字名 | 通称 | 小字の区域 | | |
|-------------------|----------------|---------------|------|--|----|---------|
| | | | | 有 | | 廃止 済 |
| | | | | 全城 | 一部 | |
| ひがしいんべちょう 東忌部町 | | 忌部村 (松江市) | 東忌部 | せんぼん おおたに ひらぐち みやうち くまやま 千本 大谷 平口 宮内 熊山 | ○ | |
| | | | | おおかわばた まきやま きぼうがおか なかど しらいわ 大川端 槇山 希望ヶ丘 中戸 白岩 | | |
| | | | | せんぼんつつじがおか 千本つつじヶ丘 | | |
| にしいいんべちょう 西忌部町 | | " " | 西忌部 | おおむこう なかぐみ やなぎはら どうさこ いつぎき 大向 中組 柳原 堂廻 一崎 | ○ | |
| | | | | しもいんべ 開いたく そらやま きやくがおか きぼうがおか 下忌部 開拓 空山 客ヶ丘 希望ヶ丘 | | |
| かしまちちょう 鹿島町 | えとも | 恵曇町 (鹿島町) | 江角 | かきぞえ ふくの もとぼんしよわき みなみぐみ きたぐみ 柿添 福野 元番所脇 南組 北組 | ○ | |
| | | | | おくだ 奥田 | | |
| " " | こうら 古浦 | " " | 古浦 | すなやま ほんみち うしろみち みややま まのうみち 砂山 本通 後通 宮山 馬のう道 | ○ | |
| | | | | みやみち みやうしろみち ふるでらあと 宮道 宮後道 古寺跡 | | |
| " " | たゆ 手結 | " " | 手結 | かみぐみ しもぐみ なかぐみ 上組 下組 中組 | ○ | |
| " " | かたく 片匂 | " " | 片匂 | のぼり おおむかい わたりがたわ 登り 大向 渡ヶタ八 | ○ | |
| " " | たけだい 武代 | " " | 武代 | たけだいほんく まがり しよえいく 武代本区 曲り 昭栄区 | ○ | |
| " " | さだほんごう 佐陀本郷 | " " | 佐陀本郷 | しと きやくど みねだに はたがき ふかだ 志戸 客土 峯谷 畑垣 深田 | ○ | |
| | | | | ねれぎ さこや 根連木 廻谷 | | |
| " " | さだみやうち 佐陀宮内 | " " | 佐陀宮内 | だいば いちば すみひろおか どいがき かいじろさん 大場 市場 角広岡 土井垣 海地呂山 | ○ | |
| | | | | なかた 仲田 | | |
| " " | みょうぶん 名分 | 講武村 (") | 名分 | ゆど いちや なぬかいち 湯戸 一矢 七日市 | ○ | |
| " " | みなみこうぶ 南講武 | " " | 南講武 | きたがわ みなみがわ こたに てらだに しもぐみ 北側 南側 小谷 寺谷 下組 | ○ | |
| " " | きたこうぶ 北講武 | " " | 北講武 | かせわ にしだに おさか 柏 西谷 尾坂 | ○ | |
| " " | かみこうぶ 上講武 | " " | 上講武 | やまおく しみず いしづ ふるとん おおいし 山奥 清水 石津 古殿 大石 | ○ | |
| | | | | たちばな 立花 | | |
| " " | みつ 御津 | 御津村 (") | 御津 | にしちよう いなりちよう かいどうちよう おおちよう かどたちよう 西丁 稲荷丁 海道丁 大丁 門田丁 | ○ | |
| | | | | かじやちよう ひがしちよう こえどう 鍛冶屋丁 東丁 越堂 | | |
| しまねちちょう 島根町 | おわし 大芦 | 大芦村 (島根町) | 大芦 | みどり にれぎ はま おうぐ きたがき 海鳥 榆木 浜 小具 北垣 | ○ | |
| | | | | かきのうち おわしべつしよ 垣之内 大芦別所 | | |
| " " | かか 加賀 | 加賀村 (") | 加賀 | はま かかべつしよ さなみ 浜 加賀別所 佐波 | ○ | |
| " " | のなみ 野波 | 野波村 (") | 野波 | のなみ こなみ せざき 野波 小波 瀬崎 | ○ | |
| " " | たご 多古 | " " | 多古 | たご おきどまり 多古 沖泊 | | ○ |
| " " | のい 野井 | " " | 野井 | | | ○ |
| みほのせきちょう 美保関町 | かさうら 笠浦 | 千酌村 (美保関町) | 笠浦 | | | ○ |

| 町名 | 字名 | 旧市町村 及び大字名 | | 通称 | | | | | 小字の区域 | | | |
|------|------|---------------|------|-----------|-------------|-----------|---------|------|-------|----|---------|---|
| | | | | | | | | | 有 | | 廃止 済 | |
| | | | | | | | | | 全域 | 一部 | | |
| 美保関町 | 千酌 | 千酌村 (美保関町) | 千酌 | | | | | | | | | ○ |
| 〃 | 北浦 | (〃) | 北浦 | 稲積 | 北浦 | | | | | | | ○ |
| 〃 | 菅浦 | (〃) | 菅浦 | | | | | | | | | ○ |
| 〃 | 片江 | (〃) | 片江 | 笹子 | 片江 | | | | | | | ○ |
| 〃 | 七類 | (〃) | 七類 | 惣津 | 七類 | | | | | | | ○ |
| 〃 | 諸喰 | (〃) | 諸喰 | 法田 | 諸喰 | | | | | | | ○ |
| 〃 | 美保関 | 美保関町 (〃) | 美保関 | 加鼻 | 美保小路 | 月名小路 | 泊 | | | | | ○ |
| | | | | 四谷 | 西小路 | 才軽尾 | 杵井 | | | | | |
| | | | | 長浜 | 風ヶ浦 | 小畑 | 海崎 | 中浦小路 | | | | |
| 〃 | 雲津 | (〃) | 雲津 | | | | | | | | | ○ |
| 〃 | 福浦 | 森山村 (〃) | 福浦 | 長浜 | 男鹿 | 宮谷 | 玉井 | 大福浦 | | | | ○ |
| | | | | 小福浦 | | | | | | | | |
| 〃 | 森山 | (〃) | 森山 | 日向浦 | 長島 | 大江 | 宇井 | 小中村 | | | | ○ |
| | | | | 川崎 | 市場 | | | | | | | |
| 〃 | 下宇部尾 | (〃) | 下宇部尾 | 上谷 | 田口 | 下口 | 万原 | | | | | ○ |
| 八雲町 | 日吉 | 岩坂村 (八雲村) | 日吉 | 日吉 | 日吉団地 | 東日吉 | 西日吉 | | | | | ○ |
| | | | | つるぎ団地 | 新日吉団地 | 切通団地 | | | | | | |
| | | | | 田園ひよし | つるぎニュータウン | | | | | | | |
| | | | | 日吉台サニーハイツ | 第2つるぎニュータウン | | | | | | | |
| 〃 | 東岩坂 | (〃) | 東岩坂 | 川向 | いちひがし | いちにし | やすた | 旭団地 | | | | ○ |
| | | | | 川原 | ほしかみだんち | だいみょうだんち | いわさかはいつ | | | | | |
| | | | | 中山ハイツ | みやだにぐりーんたうん | 宮谷グリーンタウン | | | | | | |
| 〃 | 西岩坂 | (〃) | 西岩坂 | 青木 | 早田 | もとだ | だいにち | くわしも | | | | ○ |
| | | | | 桑中 | くわかみ | あきおく | あおきだんち | | | | | |
| | | | | 秋家 | あおきにじがおか | 青木にじが丘 | | | | | | |
| 〃 | 熊野 | 熊野村 (〃) | 熊野 | 大石 | おおた | もりわき | やだに | いなば | | | | ○ |
| | | | | 上宮内 | しもみやうち | いわむろ | かやの | いちば | | | | |
| | | | | 須谷 | まつごだんち | くまのはいつ | 熊野ハイツ | | | | | |
| 〃 | 平原 | 大庭村 (〃) | 平原 | 畦石室 | くさたに | なかぐみ | むこうはた | おくとの | はた | | | ○ |
| | | | | 平原ニュータウン | しいのみ | | | | | | | |

松江市

| 町名 | 字名 | 旧市町村 及び大字名 | | 通称 | | | | | 小字の区域 | | | | | | | | | | | | | |
|---------------|-------------|---------------|-----|-----------|------------|-------------|-------------|-------------|-----------|------------|---------------|---------|-----------|--------|---------|---------|--------|--------|--------|--------|--------|---|
| | | | | | | | | | 有 | | 廃止 一部 済 | | | | | | | | | | | |
| | | | | | | | | | 全城 | 一部 | | | | | | | | | | | | |
| たまゆちょう 玉湯町 | ふじな 布志名 | 玉湯村 (玉湯町) | 布志名 | いち 一 | に 二 | さん 三 | | | | ○ | | | | | | | | | | | | |
| 〃 | ゆまち 湯町 | (〃) | 湯町 | ひがし 東 | にし 西 | いち 一 | みなみ 南 | なだ 灘 | にし 西 | に 二 | ○ | | | | | | | | | | | |
| 〃 | はやし 林 | (〃) | 林村 | ね 根 | お 尾 | ほんごう 本郷一 | ほんごう 本郷二 | ほんごう 本郷三 | や 柳 | ない 井 | ○ | | | | | | | | | | | |
| 〃 | たまつくり 玉造 | (〃) | 玉造 | べつ 別 | しょ 所 | こがね 小金町 | | | | | ○ | | | | | | | | | | | |
| 〃 | おおだに 大谷 | (〃) | 大谷 | しも 下 | かみ 上 | なかいち 中一 | なかに 中二 | そらぐち 空口 | ひがし 東 | | ○ | | | | | | | | | | | |
| 〃 | おおだに 大谷 | (〃) | 大谷 | ゆ 湯 | だ 田 | にし 西 | | | | | ○ | | | | | | | | | | | |
| 〃 | おおだに 大谷 | (〃) | 大谷 | いち 一 | に 二 | さん 三 | よん 四 | ご 五 | ろく 六 | しち 七 | ○ | | | | | | | | | | | |
| しんじちょう 宍道町 | しんじ 宍道 | 宍道町 (宍道町) | 宍道 | いっく 一区 | ひがし 東 | いっく 一区 | にし 西 | に 二 | く 区 | さん 三 | く 区 | よん 四 | く 区 | ○ | | | | | | | | |
| 〃 | はくいし 白石 | (〃) | 白石 | ご 五 | く 区 | ろ ろ | っ っ | く く | | | | | ○ | | | | | | | | | |
| 〃 | はくいし 白石 | (〃) | 白石 | しも 下 | はくいし 白石 | かみ 上 | はくいし 白石 | したぐら 下倉 | さい 才 | さかぐち 坂口 | | | ○ | | | | | | | | | |
| 〃 | はくいし 白石 | (〃) | 白石 | かな 金山 | やま 山上 | かみ 山下 | かな 金山 | はくいし 白石 | だんち 団地 | | | | ○ | | | | | | | | | |
| 〃 | さそう 佐々布 | (〃) | 佐々布 | さ さ | そう 布 | しも 下 | さ さ | そう 中 | なか 中 | お お | もり 森 | おか 岡 | の の | め 目 | はた 畑 | ○ | | | | | | |
| 〃 | さそう 佐々布 | (〃) | 佐々布 | お お | ぎ 田 | お お | ぎ 田 | だんち 団地 | こ こ | さ さ | そう 佐々布 | さ さ | そう 佐々布 | あ あ | さ さ | ひ 旭 | ○ | | | | | |
| 〃 | さそう 佐々布 | (〃) | 佐々布 | み み | ど ど | りが りが | お お | か か | | | | | | | | ○ | | | | | | |
| 〃 | いじみ 伊志見 | (〃) | 伊志見 | み み | ど ど | りが りが | お お | か か | | | | | | | | ○ | | | | | | |
| 〃 | しょうわ 昭和 | (〃) | 昭和 | し し | ょう ょう | わ わ | | | | | | | | | | — | | | | | | |
| 〃 | かみ 来待 | 来待村 (〃) | 上来待 | お お | もり 森 | さ さ | くら 倉 | た た | ね 根 | わ わ | な な | さ 佐 | こ こ | ば ば | やし 林 | ○ | | | | | | |
| 〃 | かみ 来待 | 来待村 (〃) | 上来待 | す す | が が | は は | ら ら | | | | | | | | | ○ | | | | | | |
| 〃 | ひがし 東来待 | (〃) | 東来待 | か か | 鏡 | こう 弘長寺 | ち ち | よう よう | じ 寺 | は は | ま ま | が が | し 東 | は は | ま ま | にし 西 | く 久 | と 戸 | ○ | | | |
| 〃 | ひがし 東来待 | (〃) | 東来待 | い い | け 池 | だ 田 | ち 眺 | こう 江 | たい 台 | こ 湖 | なん 南 | だ 大 | い 久 | と 戸 | | | | ○ | | | | |
| 〃 | にし 西来待 | (〃) | 西来待 | こ こ | まつ 松 | な な | か 中 | が 垣 | き 木 | う う | ち 内 | が ケ | た 峠 | わ 横 | よ よ | こ 小 | み 見 | | ○ | | | |
| 〃 | にし 西来待 | (〃) | 西来待 | こ こ | まつ 松 | な な | か 中 | が 垣 | き 木 | う う | ち 内 | が ケ | た 峠 | わ 横 | よ よ | こ 小 | み 見 | | ○ | | | |
| 〃 | しょうわ 昭和 | (〃) | 昭和 | お お | お 大 | の 野 | や 八 | く 雲 | が 学院 | い 小 | ん 松 | だ 松 | ん 地 | だ 地 | | | | | ○ | | | |
| やつかちょう 八束町 | はにゅう 波入 | 波入村 (八束町) | 波入 | えん 延 | じゃく 若 | にし 西 | なか 中 | ひがし 東 | かん 亀 | ざき 崎 | さ さ | か 坂 | じ 島 | ま 島 | | | | | ○ | | | |
| 〃 | はにゅう 波入 | 波入村 (八束町) | 波入 | み み | や 宮 | まえ 前 | | | | | | | | | | | | | ○ | | | |
| 〃 | はにゅう 波入 | 波入村 (八束町) | 波入 | な な | か 中 | す 筋 | か 茅 | じ 島 | い い | の の | ご 小 | ざ 塚 | か 坂 | お 大 | お 大 | な 灘 | だ 大 | い 大 | や 山 | ま 山 | ○ | |
| 〃 | はにゅう 波入 | 波入村 (八束町) | 波入 | ふ ふ | かう 深 | う 浦 | は 畑 | た 尾 | け 柳 | じ 屋 | や や | な 柳 | ぎ 屋 | | | | | | | | ○ | |
| 〃 | おそえ 遅江 | (〃) | 遅江 | まつ 間 | ざき 津 | 崎 | な 中 | か 平 | ひ 表 | ら 上 | う 上 | え 小 | お 遅 | そ 江 | え 江 | ひ 東 | が 東 | し 岡 | お 岡 | か 岡 | ○ | |
| 〃 | おそえ 遅江 | (〃) | 遅江 | し し | み 清水 | ず 尻 | じ 尻 | | | | | | | | | | | | | | ○ | |
| 〃 | ふたご 二子 | 二子村 (〃) | 二子 | か 川 | わ ノ | の 空 | か か | め め | の ノ | し 尻 | り 尻 | お お | か 本 | も 本 | と 岡 | ほ 保 | の ノ | ざ 崎 | ま 松 | つ 松 | の 本 | ○ |

(注1) 昭和町は、宍道湖の埋立てによる区域

(注2) 設定年月日：一区東 昭43. 4. 1, 一区西 昭43. 4. 1, 昭和 昭43. 4. 1, 緑が丘 平11. 4. 1, 湖南台 昭62. 4. 1

| 町名 | 字名 | 旧市町村 及び大字名 | | 通称 | 小字の区域 | | |
|-------------------|------------------------------|-----------------|-------------------|---|-------|----|---------|
| | | | | | 有 | | 廃止 済 |
| | | | | | 全城 | 一部 | |
| やつかちょう 八束町 | てらづ 寺津 | 二子村 (八束町) | 寺津 | おかま と ば 岡 的 場 みずのうえ 水ノ上 いえのきた 家の北 いのもと 井ノ元 | ○ | | |
| 〃 | かめしり 亀尻 | (〃) | 亀尻 | うしごめ 牛 込 やしき 屋 敷 なだ 灘 こうじんもと 荒神元 みやのまえ 宮ノ前 おか 岡 | ○ | | |
| 〃 | まわたり 馬渡 | (〃) | 馬渡 | どうわき 堂 脇 ちぢくら 地々蔵 ひらじま 平 島 たかまる 高 丸 たかお 高 尾 | ○ | | |
| 〃 | えしま 江島 | (〃) | 江島 | しげんかわみなみ 四間川南 なかむらおか 中村岡 こまわたり 駒 渡 ながしま 長 島 こしま 小 島 | ○ | | |
| ひがしいづもちょう 東出雲町 | い や 揖 屋 | 揖屋町 (東出雲町) | 揖屋 | ひがしまちいっく 東町1区 ひがしまちにく 東町2区 ひがしなだ 東 灘 くらほんちょう 倉本町 な か ま ち 中 町 | ○ | | |
| ちどりちょう 千鳥町 | なかなだ 中 灘 | にしまち 西 町 | にしなだ 西 灘 | なかくみ 中 組 | | | |
| いずみちょう 泉 町 | えきまえ 駅 前 | ひがしんまち 東新町 | にしんまち 西新町 | きたしんまち 北新町 | | | |
| あげしんいっく 上新1区 | あげしんにく 上新2区 | あげしんさんく 上新3区 | よつぎこ 四ッ廻 | | | | |
| さこやま 廻 山 | ごたんだ 五反田 | あげぶん 上 分 | ひら 平 | ひがしひらか 東平賀 | | | |
| さきだいっく 崎田1区 | さきだにく 崎田2区 | さきださんく 崎田3区 | ちゅうがっこうまえ 中学校前 | | | | |
| なかついっく 中津1区 | なかつにく 中津2区 | なかつさんく 中津3区 | みなみなかつ 南中津 | | | | |
| つけだにいっく 附谷1区 | つけだにく 附谷2区 | つけだにさんく 附谷3区 | つけだにょんく 附谷4区 | | | | |
| ふじたにちょう 藤谷町 | はなみずき 花水木 | ほしかぜ 星 風 | | | | | |
| 〃 | あだかえ 出雲郷 | 出雲郷村 (〃) | 出雲郷 | こじょう 古 城 たけのはな 竹ノ花 お お ぎ 大 木 まちひがし 町 東 まちなか 町 中 | ○ | | |
| | | | | まちにし 町 西 まちなか 町 北 まちにしだんち 町西団地 いちのむこう 市の向 しらいで 白井手 | | | |
| 〃 | いみなみ 意宇南 いっちようめ 一丁目 | (〃) | 〃 | | | | ○ |
| 〃 | いみなみ 意宇南 にちようめ 二丁目 | (〃) | 〃 | | | | ○ |
| 〃 | いみなみ 意宇南 さんちようめ 三丁目 | (〃) | 〃 | | | | ○ |
| 〃 | いみなみ 意宇南 よんちようめ 四丁目 | (〃) | 〃 | | | | ○ |
| 〃 | いみなみ 意宇南 ごちようめ 五丁目 | (〃) | 〃 | | | | ○ |
| 〃 | いみなみ 意宇南 ろくちようめ 六丁目 | (〃) | 〃 | | | | ○ |

松江市

| 町名 | 字名 | 旧市町村 及び大字名 | | 通称 | 小字の区域 | | |
|-------------------|----------------------------------|----------------|-----|---|-------|----|---------|
| | | | | | 有 | | 廃止 済 |
| | | | | | 全城 | 一部 | |
| ひがしいずもちょう 東出雲町 | いうひがし 意宇東 いちちようめ 一丁目 | 出雲郷村 (東出雲町) | 出雲郷 | | | | ○ |
| | いうひがし 意宇東 にちちようめ 二丁目 | (") | " | | | | ○ |
| | いうひがし 意宇東 さんちちようめ 三丁目 | (") | " | | | | ○ |
| " | かすが 春日 | (") | 春日 | かすが 春日 かすがだい 春日台 ひがしかすが 東春日 にしかすが 西春日 | ○ | | |
| " | いまみや 今宮 | (") | 今宮 | | ○ | | |
| " | うちうま 内馬 | (") | 内馬 | | ○ | | |
| " | すた 須田 | (") | 須田 | | | ○ | |
| " | にしきしんまち 錦新町 いちちようめ 一丁目 | (") | 出雲郷 | にしきしんまちいっく 錦新町1区 | | | ○ |
| | にしきしんまち 錦新町 にちちようめ 二丁目 | (") | " | にしきしんまちにく 錦新町2区 | | | ○ |
| | にしきしんまち 錦新町 さんちちようめ 三丁目 | (") | " | にしきしんまちさんく 錦新町3区 | | | ○ |
| | にしきしんまち 錦新町 よんちちようめ 四丁目 | (") | " | にしきしんまちさんく 錦新町3区 | | | ○ |
| | にしきしんまち 錦新町 ごちちようめ 五丁目 | (") | " | にしきしんまちごく 錦新町5区 | | | ○ |
| | にしきしんまち 錦新町 ろくちちようめ 六丁目 | (") | " | にしきしんまちろっく 錦新町6区 | | | ○ |
| | にしきしんまち 錦新町 なちちようめ 七丁目 | (") | " | にしきしんまちななく 錦新町7区 | | | ○ |
| | にしきしんまち 錦新町 はちちちようめ 八丁目 | (") | " | | | | ○ |
| " | かみいとう 上意東 | 意東村 (") | 上意東 | ほんだにおくぐみ 本谷奥組 ほんだになかぐみ 本谷中組 ほんだにしもぐみ 本谷下組 はた 畑 たかにわ 高庭 | ○ | | |

| 町名 | 字名 | 旧市町村 及び大字名 | 通称 | 小字の区域 | | | | | | |
|-------------------|--------------|---------------|-----|-------------------|-----------------|----------------|---------------|----------------|---|---|
| | | | | 有 | | 廃止 済 | | | | |
| | | | | 全域 | 一部 | | | | | |
| ひがしいずもちょう 東出雲町 | しもいとう 下意東 | 意東村 (東出雲町) | 下意東 | なかいとう 中意東 | いそちか 磯近 | ふじみがおか 富士見丘 | やぶなか 藪中 | にしなか 西中 | ○ | |
| | | | | なかいちばかみ 中市場上 | なかいちばしも 中市場下 | ひがしのにし 東の西 | ひがしのなか 東の中 | ひがしのひがし 東の東 | | |
| | | | | おおひがし 大東 | はにゅう 羽入 | のたか 野高 | ゆだ 湯田 | まつばら 松原 | | |
| | | | | まちょうしろだんち 町後団地 | はにゅうだんち 羽入団地 | ちくよう 筑陽 | あさなぎ 朝風 | | | |
| | | | | あさひだい あさひ台 | | | | | | |
| 〃 | にしきはま 錦浜 | (〃) | | | | | | | | ○ |

(注) 錦浜は、中海の埋立てによる字の区域

注：住居表示実施区域

(昭和50年6月1日実施)

西嫁島一丁目・西嫁島二丁目・西嫁島三丁目・嫁島町・袖師町・八雲台一丁目・八雲台二丁目・一の谷町

(昭和51年11月15日実施)

新雑賀町・本郷町

(昭和53年5月1日実施)

比津が丘一丁目・比津が丘二丁目・比津が丘三丁目・比津が丘四丁目

(昭和54年5月20日実施)

南平台

(昭和55年6月1日実施)

青葉台

(昭和56年6月1日実施)

西津田二丁目

(昭和57年7月1日実施)

西津田三丁目・西津田四丁目

(昭和58年7月1日実施)

西津田一丁目・西津田五丁目

(昭和59年7月1日実施)

西津田六丁目

(昭和60年7月1日実施)

西津田七丁目・西津田八丁目

(昭和61年7月1日実施)

西津田十丁目

(昭和62年2月1日実施)

西津田九丁目・浜乃木六丁目・浜乃木七丁目・浜乃木八丁目

(昭和63年2月1日実施)

浜乃木一丁目・浜乃木二丁目

(平成元年2月1日実施)

浜乃木四丁目・浜乃木五丁目

(平成2年2月1日実施)

浜乃木三丁目

(平成3年2月1日実施)

上乃木一丁目・上乃木二丁目・上乃木三丁目

(平成4年2月1日実施)

上乃木四丁目・上乃木五丁目・上乃木六丁目・上乃木七丁目

(平成5年2月1日実施)

上乃木八丁目・上乃木九丁目・上乃木十丁目

(平成6年2月1日実施)

古志原一丁目・古志原二丁目

(平成7年2月6日実施)

古志原三丁目・古志原四丁目・古志原五丁目

(平成8年2月5日実施)

古志原六丁目・古志原七丁目

(平成9年2月3日実施)

浜北台

(平成10年11月3日実施)

学園南一丁目・学園南二丁目・学園一丁目・学園二丁目

(平成13年6月2日実施)

東出雲町錦新町一丁目・東出雲町錦新町二丁目・東出雲町錦新町三丁目・東出雲町錦新町四丁目・

東出雲町錦新町五丁目・東出雲町錦新町六丁目・東出雲町錦新町七丁目・東出雲町錦新町八丁目

(平成14年2月18日実施)

うぐいす台・西法吉町

(平成14年8月5日実施)

比津が丘五丁目

浜田市

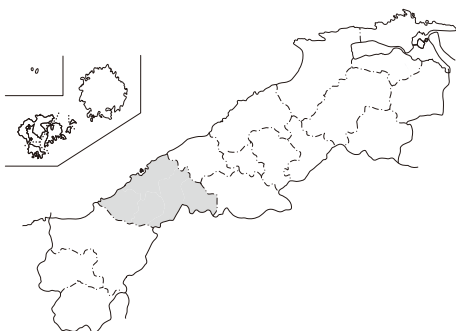

市章

波頭の図案が「浜」を、中央の十字星は輝く未来を表し、同時に全体として里山にある「田」の文字を表徴している。

市の花 つつじ (H21.10.1 制定)

市の木 さくら (H21.10.1 制定)

市の魚 のどぐろ (H21.10.1 制定)

| 人口等の状況 | 年月日 | 平成17.10.1 | 平成22.10.1 | 平成27.10.1 |
|--------|----------------------|-----------|-----------|-----------|
| | 人口(人) | 63,046 | 61,713 | 58,105 |
| | 世帯数(世帯) | 25,023 | 24,972 | 24,498 |
| | 面積(km ²) | 689.52 | 689.60 | 690.66 |

〈市名の由来〉

「浜田」という名称は、平安時代中期に中納言藤原常方卿が潮汐の干満を調べて、浜に田を開いたのがその名の始めと伝えられているが、文安元年(1444)に書写が完成した宝福寺所蔵『紙本墨書大般若経』にみえる「濱田村」がその初見である。

〈沿革〉

当市は、浜田市、金城町、旭町、弥栄村、三隅町が平成17年10月1日に合併して新たに浜田市として誕生した。

古代における市域は、石見国那賀郡に属し、石見郷、周布郷、伊甘郷、久佐郷、杵束郷、三隅郷と都於郷から成っていたとみられる。石見国府は伊甘郷に設置され、石見国の政治・経済・文化の中心として重要な位置を占めた。平安時代後期から末期にかけて石見国へ下向した藤原国兼は、御神本氏と称し、国府役人として勢力の拡大を図り、後に益田へ本拠地を移したとされ、益田氏と称した。この益田氏の庶子家として三隅氏、福屋氏、周布氏、永安氏などが分出し、戦国時代に至るまで独自の地域支配を行った。

江戸時代になると、市域は海岸部を中心とする幕府直轄の银山領と、山間部を中心とする坂崎直盛の津和野藩領となった。元和3年(1617)、津和野に亀井政矩が入り元和5年(1619)には、银山領であった浜田に古田重治が入り、浜田藩が成立するとともに、城下町が建設された。

明治22年(1889)、町村制が施行され、その後幾たびかの町村合併が行われて、昭和15年には浜田市が成立し、同44年には国府町と合併した。また、同30年には三隅町が町制を施行し、同31年には弥栄村が成立。同33年に旭村、同44年に金城村がそれぞれ町制を施行した。

市域の陸上交通は、江戸時代に海岸部を東西に結ぶ山陰道とこれに平行して山間部を貫く津和野奥筋往還、そして浜田三次往還や山陽とをつなぐ浜田広島街道などの主要道が整備され、その結節点となる浜田、今市などが要衝の地として栄えた。その後も交通網の整備が進められ、国道9号線、国道186号線、浜田八重可部線などの整備を経て、平成3年には中国横断自動車道広島浜田線が開通し、山陰自動車道の整備も引き続き進められている。

なお、鉄道は大正10年(1921)に山陰本線京都―浜田間が開通し、その2年後には浜田―益田間、山口線益田―小郡間が全通して山陽と鉄路で結ばれた。海上交通は、室町時代後期以降、浜田、長浜、三隅(湊浦)などが港として発展し、江戸時代中期には外ノ浦、瀬戸ヶ島、長浜が貿易港として石央地域の物流を支えた。明治時代に入り、明治32年(1899)に浜田港が開港場として指定され、昭和32年には重要港湾の指定を受け、平成22年には重点港湾として選定されている。

当市は、東西に長い県土を支える要衝の地であるとともに、中国横断自動車道広島浜田線と環日本海交流の拠点港としての整備により、東西軸と南北軸の交差する「山陽の北の玄関口」として、重要な位置を占めるに至っている。このような歴史地理的環境を土台として、新・浜田市が合併にあたって採用した自治区制度により、地域の個性を活かしながら、一体的な「まちづくり」を進めるとともに、浜田医療センターの移転新築、島根あさひ社会復帰促進センターの設置、大規模農業団地「新開団地」の整備、石州半紙のユネスコ無形文化遺産への登録がなされ、山陰自動車道の早期開通、子育て支援センターの建設などの主要プロジェクトを推進して、県西部の中核都市としての発展を期することとしている。

浜 田 市

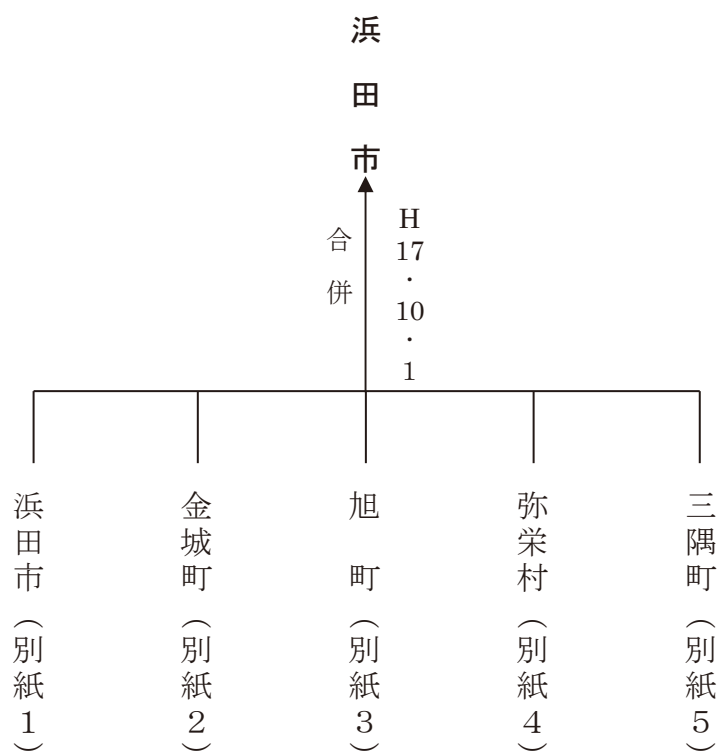

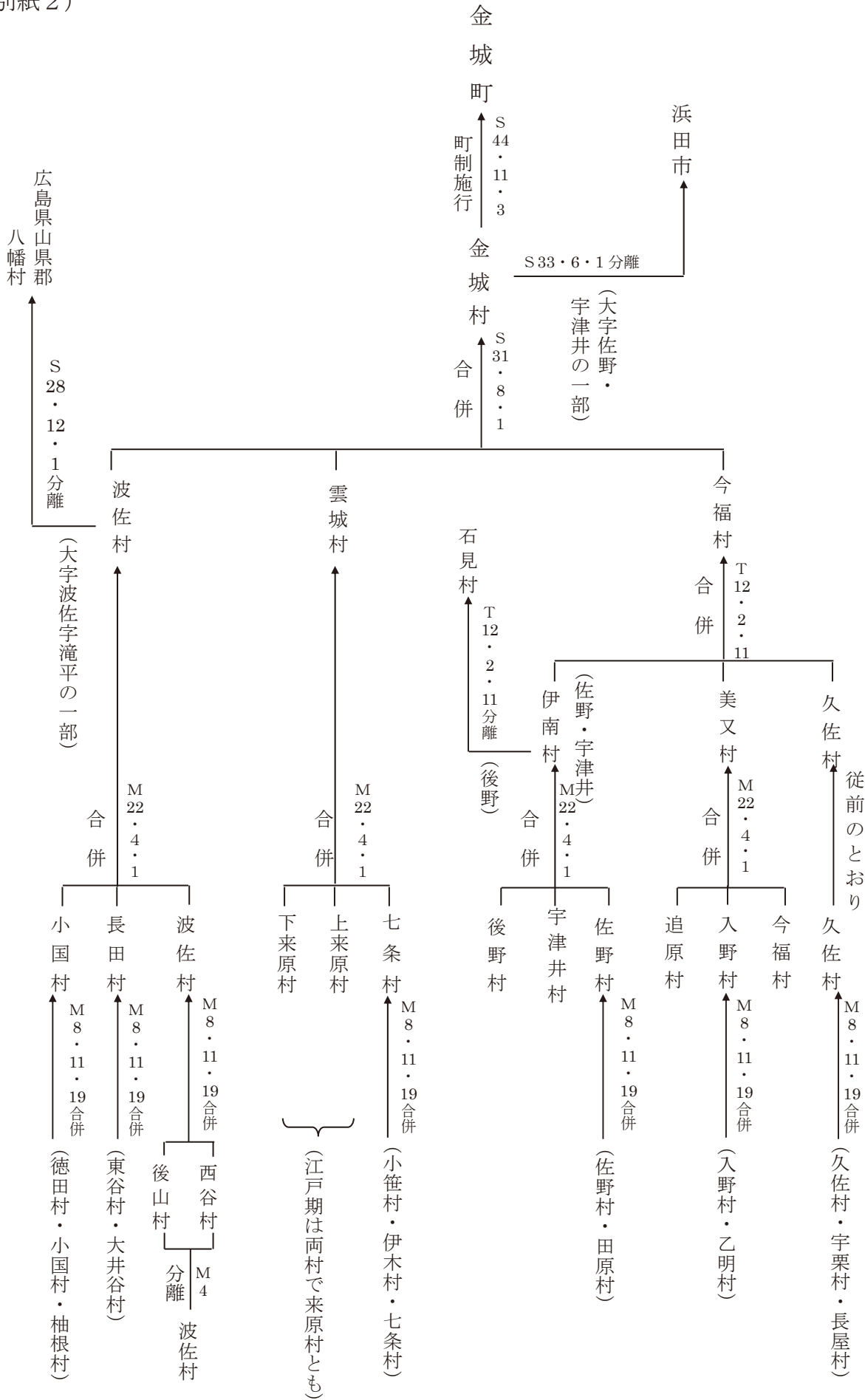

(別紙3)

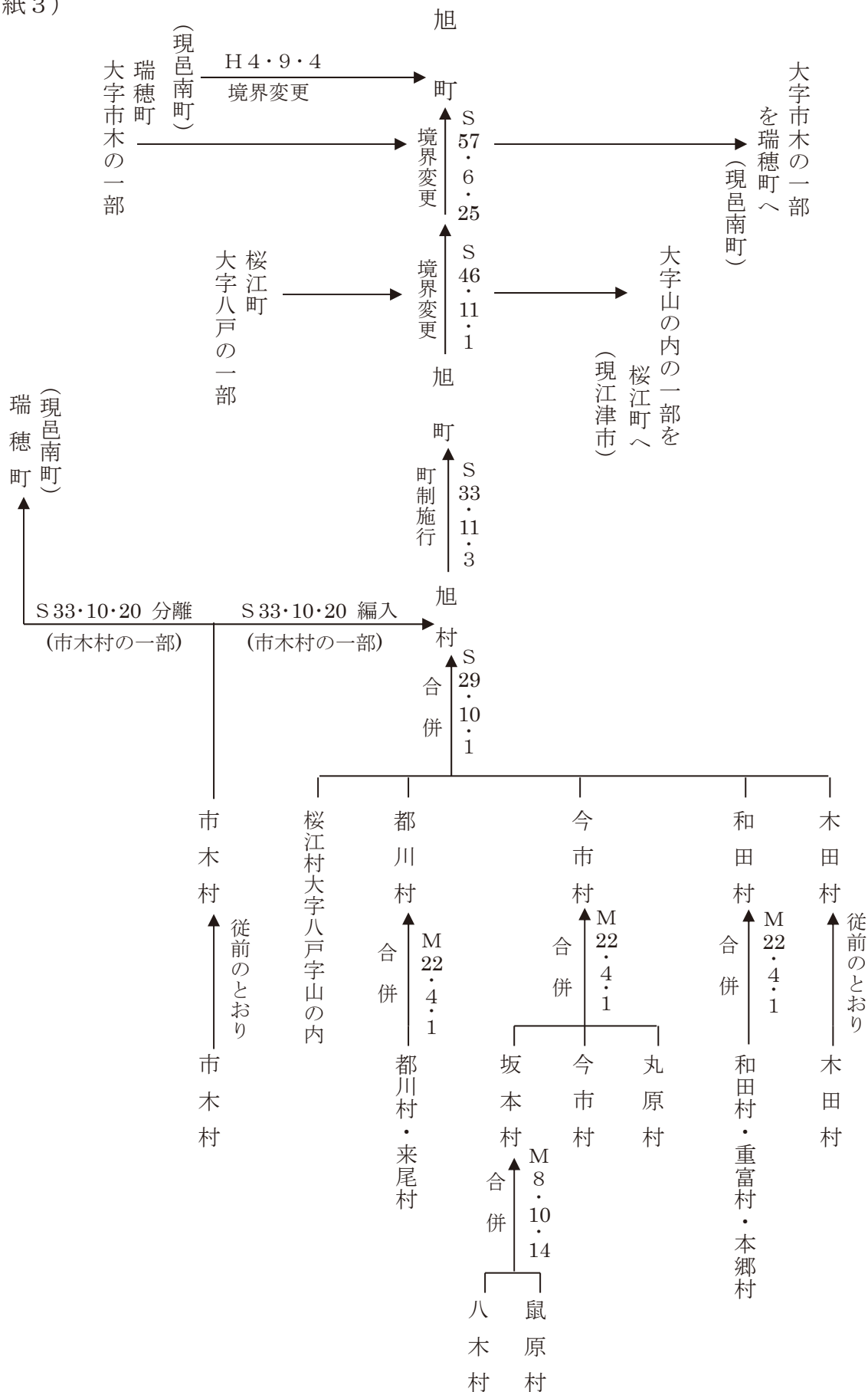

浜田市
(別紙4)

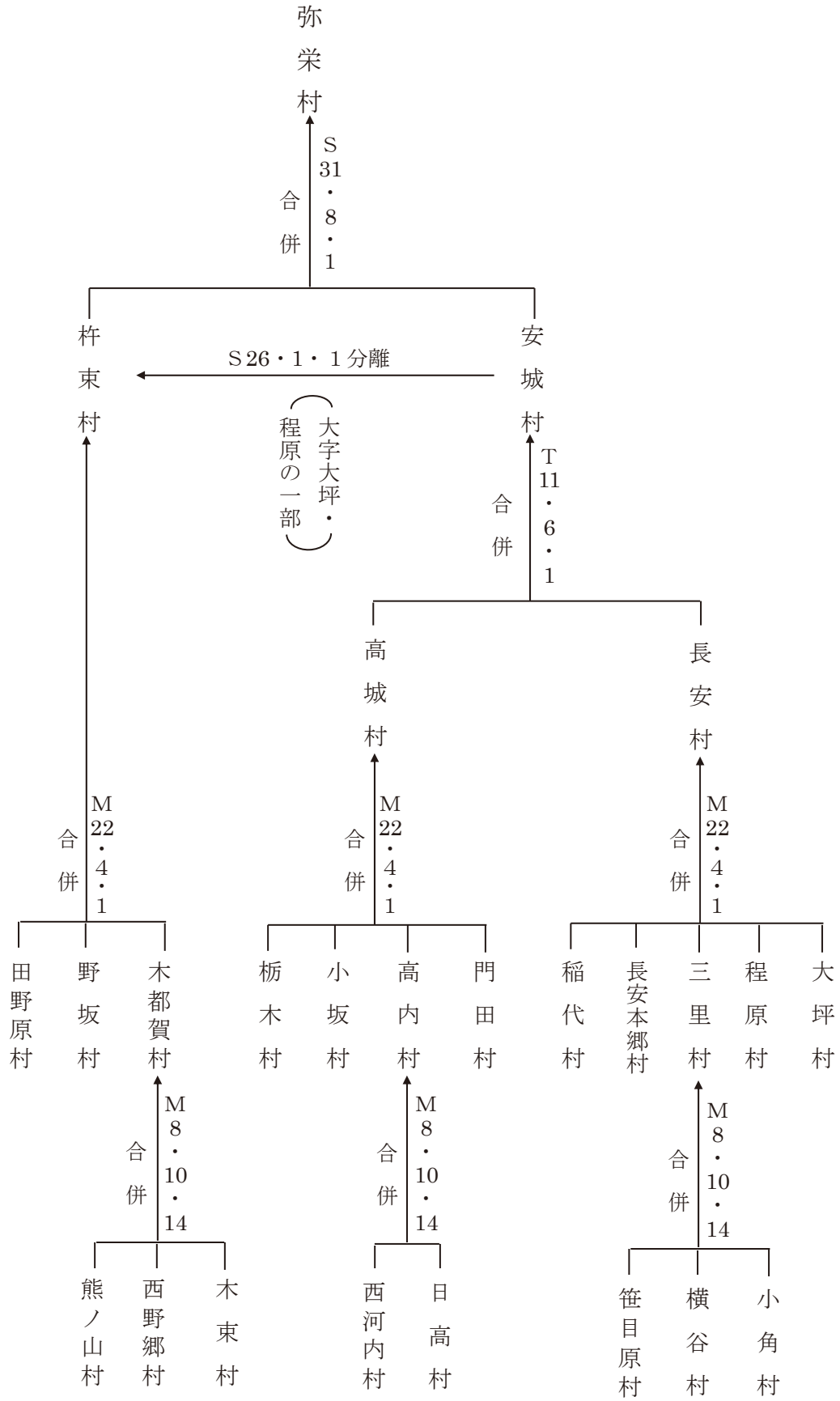

浜 田 市

| 市 町 村 名 | | は ま だ し 浜 田 市 | | | | | |
|-------------------------|--------------|--------------------|--|------------|--------------|----|-----|
| 市役所の位置 | | 〒697-8501 浜田市殿町1番地 | | 電話番号 | 0855-22-2612 | | |
| 合併等の状況 | 年月日 | 合体編入等の別 | 関係市町村名 | | | | |
| | 昭15.11.3 | (市制) | (浜田市) | | | | |
| | 26.1.1 | 境界変更 | 安城村の一部(大字大坪及び程原の一部)を杵束村に | | | | |
| | 28.12.1 | 〃 | 波佐村の一部(大字波佐字滝平の一部)を広島県山県郡八幡村へ | | | | |
| | 29.10.1 | 合体 | 今市村・木田村・和田村・都川村・桜江村の一部(大字八戸の一部)(旭村設置) | | | | |
| | 30.4.1 | 分割編入 | 井野村の一部(大字井野字羽原) 大麻村の一部(大字西村・折居及び東平原の一部) | | | | |
| | 〃 | 合体 | 三隅町・三保村・岡見村・黒沢村・井野村の一部(大字井野(字羽原を除く)・室谷・芦谷)・大麻村の一部(大字東平原及び折居の一部)(三隅町設置) | | | | |
| | 31.8.1 | 〃 | 雲城村・今福村・波佐村(金城村設置) | | | | |
| | 〃 | 〃 | 安城村・杵束村(弥栄村設置) | | | | |
| | 33.6.1 | 境界変更 | 金城村の一部(大字佐野・宇津井の一部) | | | | |
| | 33.10.20 | 分割編入 | 市木村の一部(瑞穂町に編入した区域を除く区域)を旭町に | | | | |
| | 33.11.3 | (町制) | 旭村(旭町) | | | | |
| | 44.3.1 | 編入 | 国府町(26.4.1町制30.4.15国府町・有福村合体) | | | | |
| | 44.11.3 | (町制) | 金城村(金城町) | | | | |
| | 46.11.1 | 境界変更 | 桜江町の一部(大字八戸の一部)を旭町へ、旭町大字山の内の一部を桜江町へ | | | | |
| | 57.6.25 | 〃 | 瑞穂町の一部(大字市木の一部)を旭町へ、旭町大字市木の一部を瑞穂町へ | | | | |
| | 平4.9.4 | 〃 | 瑞穂町の一部(大字市木の一部)を旭町へ | | | | |
| 17.10.1 | 合体 | 浜田市・金城町・旭町・弥栄村・三隅町 | | | | | |
| 町名 | 旧市町村及び大字名 | | 通称 | | 小字の区域 | | |
| | | | | | 有 | 一部 | 廃止済 |
| と の う ら ち ょ う 町 外ノ浦町 | 浜田町 (浜田市) | 浅井 | | | | ○ | |
| ま つ ば ら ち ょ う 町 松原町 | (〃) | 浅井松原 | | | | ○ | |
| と 殿 の ま ち 町 殿の町 | (〃) | 浅井 | | | | ○ | |
| た 田 ま ち 町 田町 | (〃) | 〃 | | | | ○ | |
| び 琵 わ 毬 ま ち 町 琵琶毬町 | (〃) | 黒川 | | | | ○ | |
| あ 朝 さ ひ ま ち 町 朝日町 | (〃) | 〃 | | | | ○ | |
| う し い ち ち ょ う 町 牛市町 | (〃) | 〃 | さんじょう 三重 | うしいち 牛市 | | ○ | |

| 町名 | 旧市町村 及び大字名 | 通称 | 小字の区域 | | | | | |
|--------------------|---------------|------------|---------------|---------------|---------------|---------------|------------|---|
| | | | 有 | | 廃止 済 | | | |
| | | | 全域 | 一部 | | | | |
| 紺屋町 こんやまち | 浜田町 (浜田市) | 紺屋黒井川 | 紺屋町 こんやまち | 中紺屋 なかこんや | 裏紺屋 うらこんや | | | ○ |
| 天満町 てんまちょう | (〃) | 原井屋 | | | | | | ○ |
| 新町 しんまち | (〃) | 紺屋新町 | | | | | | ○ |
| 錦町 にしきまち | (〃) | 原新井町庭 | | | | | | ○ |
| 蛭子町 えびすちょう | (〃) | 原井子 | | | | | | ○ |
| 栄町 さかえまち | (〃) | 新原町井 | | | | | | ○ |
| 片庭町 かたにわちちょう | (〃) | 原井庭 | | | | | | ○ |
| 港町 みなとまち | (〃) | 原井 | | | | | | ○ |
| 京町 きょうまち | (〃) | 門ヶ辻 檜物屋 | | | | | | ○ |
| 高田町 たかたちちょう | (〃) | 原井 | | | | | | ○ |
| 真光町 しんこうちょう | (〃) | 門ヶ辻 原原井 | | | | | | ○ |
| 大辻町 おおつじちょう | (〃) | 辻原井 | | | | | | ○ |
| 瀬戸ヶ島町 せとがしまちちょう | (〃) | 原井井浦 | | | | | | ○ |
| 元浜町 もとハマちちょう | (〃) | 浜田浦 原井 | | | | | | ○ |
| 原町 はらちちょう | (〃) | 原町 | | | | | | ○ |
| 清水町 しみずちちょう | (〃) | 原井町 | | | | | | ○ |
| 瀬戸見町 せとみちちょう | (〃) | 原井 | | | | | | ○ |
| 生湯町 うぶゆちちょう | 石見村 (〃) | 長沢 | うしろうぶゆ 後生湯 | まえうぶゆ 前生湯 | うぶゆ 生湯 | | | ○ |
| 長沢町 ながさわちちょう | (〃) | 〃 | ながさわ 長沢 | にたんだ 二反田 | | | | ○ |
| 浅井町 あさいちちょう | (〃) | 浅井 | ごまんどう 五万堂 | ぎおんだに 祇園谷 | みどりがおか 緑ヶ丘 | あさい 浅井 | | ○ |
| 黒川町 くろかわちちょう | (〃) | 黒川 | ほりわり 掘割 | かみくろかわ 上黒川 | つえ 潰 | とうこうだい 東光台 | くろかわ 黒川 | ○ |
| 相生町 あいおいちちょう | (〃) | 〃 | さんくう 三宮 | しゃけち 社家地 | いまいご 今井迫 | あいおい 相生 | | ○ |
| 竹迫町 たけごちちょう | (〃) | 〃 | | | | | | ○ |
| 杉戸町 すぎどちちょう | (〃) | 〃 | | | | | | ○ |
| 高佐町 たかさちちょう | (〃) | 〃 | | | | | | ○ |
| 河内町 かうちちちょう | (〃) | 〃 | | | | | | ○ |

浜 田 市

| 町 名 | 旧市町村 及び大字名 | | 通 称 | | | 小字の区域 | | |
|-------------------|---------------|----------|---------------|----------------|---------------|---------------|------------------|---------|
| | | | | | | 有 | | 廃止 済 |
| | | | | | | 全域 | 一部 | |
| のばらちよう 野原町 | 石見村 (浜田市) | 細谷井 原 | | | | | ○ | |
| はらいちよう 原井町 | (〃) | 原井 | あおがわ 青川 | ほらい 原井 | やなぐつ 柳ヶ内 | ひばりがおか 雲雀丘 | ○ | |
| かさがらちよう 笠柄町 | (〃) | 笠柄 | | | | | — | |
| さんがいちよう 三階町 | (〃) | 細谷見 長 | | | | | ○ | |
| ながみちよう 長見町 | (〃) | 〃 | | | | | ○ | |
| うしろのちよう 後野町 | (〃) | 後野 | | | | | ○ | |
| さのちよう 佐野町 | 今福村 (〃) | 佐野 | さのかみ 佐野上 | さのまち 佐野町 | み た 美田 | さのしも 佐野下 | たばら 田原 | ○ |
| うついちよう 宇津井町 | (〃) | 宇津井 | ちだに 千谷 | こやま 小山 | うつい 宇津井 | | ○ | |
| あつたちよう 熱田町 | 長浜村 (〃) | 熱田 | ふくい 福井 | かみあつた 上熱田 | しもあつた 下熱田 | あつた 熱田 | いしほら 石原 | ○ |
| | | | かりとうだ 仮遠田 | こふくい 小福井 | しおいり 汐入 | ひがしふくい 東福井 | | |
| ながはまちよう 長浜町 | (〃) | 長浜 | | | | | ○ | |
| すふちよう 周布町 | 周布村 (〃) | 周布 | | | | | ○ | |
| ひなしちよう 日脚町 | (〃) | 日脚 | | | | | ○ | |
| ちわちよう 治和町 | (〃) | 治和 | | | | | ○ | |
| つまちよう 津摩町 | (〃) | 津摩 | | | | | ○ | |
| よしじちよう 吉地町 | (〃) | 吉地 | | | | | ○ | |
| ほのでちよう 穂出町 | 美川村 (〃) | 穂出 | わだ 和田 | なかば 中場 | | | ○ | |
| にしむらちよう 西村町 | 大麻村 (〃) | 西村 | おおだに 大谷 | ちからいしがし 力石東 | ちからいし 力石西 | にしむら 西村 | ○ | |
| おりいちよう 折居町 | (〃) | 折居 | | | | | ○ | |
| ひがしひらちよう 東平原町 | (〃) | 〃 | | | | | ○ | |
| なべいしちよう 鍋石町 | 美川村 (〃) | 鍋石 | なべいしがし 鍋石東 | なべいしなか 鍋石中 | なべいしにし 鍋石西 | | ○ | |
| いちいたばらちよう 櫟田原町 | (〃) | 櫟田原 | | | | | ○ | |
| たばせちよう 田橋町 | (〃) | 田橋 | たばせかみ 田橋上 | たばせなか 田橋中 | たばせしも 田橋下 | | ○ | |
| よこやまちよう 横山町 | (〃) | 横山 | よこやまかみ 横山上 | よこやましも 横山下 | よこやまにし 横山西 | | ○ | |
| ないむらちよう 内村町 | (〃) | 内村 | いちのせ 一ノ瀬 | ほんごう 本郷 | まつば 松羽 | うしたに 牛谷 | じゅうもんじばら 十文字原 | ○ |
| うちだちよう 内田町 | (〃) | 内田 | ひやくまんき 百万騎 | おくいぶし 奥猪伏 | うしろめん 後面 | かみうちだ 上内田 | しもうちだ 下内田 | ○ |
| | | | なかうちだ 中内田 | まえいぶし 前猪伏 | | | | |
| いのちよう 井野町 | 井野村 (〃) | 井野 | はばら 羽原 | | | | ○ | |
| かみこうちよう 上府町 | 国府村 (〃) | 上府 | みあけ 三宅 | さんじゅう 三重 | かみじょう 上条 | くぼた 久畑 | てんじん 天神 | ○ |
| | | | あらか 荒相 | いかん 伊甘 | やまねごう 山根郷 | | | |

| 町 名 | 旧市町村 及び大字名 | 通 称 | 小字の区域 | | |
|--------------------------------|---------------|---|-------|----|---------------|
| | | | 有 | | 廃止 一部 済 |
| | | | 全域 | 一部 | |
| こくぶちよう 国分町 | 国府村 (浜田市) | 国分 唐鐘 国分 | | | ○ |
| くしろちよう 久代町 | (〃) | 久代 | | | ○ |
| しもこうちよう 下府町 | (〃) | 下府 しもこう さくらがおか おろしだんち 下府 桜ヶ丘 卸団地 | | | ○ |
| うのちよう 宇野町 | 有福村 (〃) | 宇野 おおだに うのひがし うのみなみ うのにし 大尾谷 宇野東 宇野南 宇野西 | | | ○ |
| しもありふく 下有福町 | (〃) | 下有福 しもありふくひがし しもありふくにし 下有福東 下有福西 | | | ○ |
| おおがねちよう 大金町 | (〃) | 大金 あねがね おおつ 姉金 大津 | | | ○ |
| かなぎちよう 金城町 かみくるばら 上来原 | 雲城村 (金城町) | 上来原 おおだに ひがし にし しものはら 大谷 東 西 下ノ原 | | | ○ |
| かなぎちよう 金城町 しもくるばら 下来原 | (〃) | 下来原 いまだ よしどめ かみぐみ かなだ しもながや 今田 吉留 上組 金田 下長屋 みどりがおか みみ きたのもり 緑ヶ丘 南 北の森 | | | ○ |
| かなぎちよう 金城町 しちよ 七条 | (〃) | 七条 わかばやし しんがい おざさ もとおざさ みずかみだに 若林 新開 小笹 元小笹 水上谷 いぎ あおばら きぼうがおか そくしんじゅうたく 伊木 青原 希望ヶ丘 促進住宅 | | | ○ |
| かなぎちよう 金城町 うづい 宇津井 | 今福村 (〃) | 宇津井 こまつぎ 小松木 | | | ○ |
| かなぎちよう 金城町 く久 久佐 | (〃) | 久佐 うぐり じょうこうじだに しんせい こばらだに やまねばら 宇栗 浄光寺谷 新生 小原谷 山根原 くごごう ひがししもくざ かみながや しもくざ 久佐郷 東下久佐 上長屋 下久佐 | | | ○ |
| かなぎちよう 金城町 いまふく 今福 | (〃) | 今福 もとだに ふたむら いまふく いわづか こせばら 元谷 二タ村 今福 岩塚 小瀬原 くざがわ みなわ 久佐川 皆合 | | | ○ |
| かなぎちよう 金城町 おおい 追原 | (〃) | 追原 みまた おいばらごう おおもと ふくはら うえまつ 美又 追原郷 大元 福原 植松 | | | ○ |
| かなぎちよう 金城町 いりの 入野 | (〃) | 入野 ねえばら おつそう いりの 新原 越沢 入野 | | | ○ |
| かなぎちよう 金城町 はな 波佐 | 波佐村 (〃) | 波佐 わかお にしだにかみ かめだにばら にいやばら ばば 若生 西谷上 亀谷原 新井屋原 馬場 すがさわ わなてばら さんえい ふかざさかみ ふかざさしも 菅沢 弋手原 三栄 深笹上 深笹下 うしろやま 後山 | | | ○ |
| かなぎちよう 金城町 なが 長田 | (〃) | 長田 ひがしだにかみ ひがしだにしも おおいだに のぼりだに ごう 東谷上 東谷下 大井谷 登り谷 郷 | | | ○ |
| かなぎちよう 金城町 おぐ 小国 | (〃) | 小国 ゆね とくだかみ とくだなか とくだしも おぐにごう 柚根 徳田上 徳田中 徳田下 小国郷 たのほら 田ノ原 | | | ○ |

| 町名 | 旧市町村 及び大字名 | 通称 | 小字の区域 | | | | | |
|------------------|---------------|------|---------------|-----------------|---------------|----------------|-----------------|---|
| | | | 有 | | 廃止 済 | | | |
| | | | 全域 | 一部 | | | | |
| 弥栄町 ながやすほんごう郷 | 安城村 (弥栄村) | 長安本郷 | てらぐみ 寺組 | みやぐみ 宮組 | ほんごうしも 本郷下 | | | ○ |
| 弥栄町 み三里 | (〃) | 三里 | こずみ 小角 | よこたに 横谷 | | | | ○ |
| 弥栄町 ほ程 | (〃) | 程原 | ほどはらしも 程原下 | ほどはらかみ 程原上 | | | | ○ |
| 弥栄町 お大 | (〃) | 大坪 | | | | | | ○ |
| 弥栄町 い稲 | (〃) | 稲代 | | | | | | ○ |
| 弥栄町 た高 | (〃) | 高内 | ひだか 日高 | にしごうち 西河内 | | | | ○ |
| 弥栄町 か門 | (〃) | 門田 | あおお 青尾 | かどた 門田 | | | | ○ |
| 弥栄町 お小 | (〃) | 小坂 | はた 畑 | おさか 小坂 | | | | ○ |
| 弥栄町 と栃 | (〃) | 栃木 | やまが 山賀 | とちぎ 栃木 | | | | ○ |
| 三隅町 み三 | 三隅村 (三隅町) | 三隅 | もとほんまち 元本町 | おおほしどおり 大橋通り | さかえまち 栄町 | えびたに 海老谷 | やなぎまち 柳町 | ○ |
| 三隅町 み三 | | | おの 小野 | おかさき 岡崎 | もりみぞ 森溝 | | | |
| 三隅町 む向 | 西隅村 (〃) | 向野田 | ひのばら 日の原 | たばら 田原 | ごう郷 | えびたに 海老谷 | はた 畑 | ○ |
| 三隅町 み三 | (〃) | 河内 | しごたに 鹿子谷 | しもごうち 下河内 | ようたばし 用田橋 | かみごうち 上河内 | さいほうじばら 西方寺原 | ○ |
| 三隅町 や矢 | (〃) | 矢原 | ごう郷 | まつから 松柄 | おおつじ 大辻 | うめのきはら 梅の木原 | | ○ |
| 三隅町 み三 | 三保村 (〃) | 古市場 | かみふるいち 上古市 | なかくみ 中組 | もんでん 門殿 | しもふるいち 下古市 | ふるみなとひがし 古湊東 | ○ |
| 三隅町 み三 | | | ふるみなとし 古湊西 | | | | | |
| 三隅町 み三 | (〃) | 湊浦 | しもまち 下町 | せどまち 瀬戸町 | かみまち 上町 | | | ○ |

浜 田 市

| 町 名 | 旧市町村 及び大字名 | | 通 称 | | | 小字の区域 | | | | |
|-----------------------------|---------------|-----|-------------------|-------------------|-------------------|-------------------|------------------|---------|--|---|
| | | | | | | 有 | | 廃止 済 | | |
| | | | | | | 全城 | 一部 | | | |
| みすみちよ 三隅町 さいごう 西河内 | 三保村 (三隅町) | 西河内 | やそ 八曾 | えきまえ 駅前 | たに 谷 | ふくうちがし 福浦東 | ふくうらにし 福浦西 | | | ○ |
| みすみちよ 三隅町 みみ 岡見 | 岡見村 (〃) | 岡 見 | まつばら 松原 | すず 須津 | あおうら 青浦 | なかやま 中山 | ごう 郷 | | | ○ |
| みすみちよ 三隅町 い 井 | 井野村 (〃) | 井 野 | すふじ 周布地 | おだに 大谷 | いちば 市場 | いしうら 石浦 | くねごう 久根郷 | | | ○ |
| | | | おおくち 大口 | かみこぼら 上小原 | しもこぼら 下小原 | ひがししもいまあけ 東下今明 | にししもいまあけ 西下今明 | | | |
| | | | かみいまあけ 上今明 | もろたに 諸谷 | | | | | | |
| みすみちよ 三隅町 むろ 室谷 | (〃) | 室 谷 | かみむろだに 上室谷 | しもむろだに 下室谷 | | | | | | ○ |
| みすみちよ 三隅町 あし 芦谷 | (〃) | 芦 谷 | くらかけ 倉掛 | ほんだに 本谷 | ひがしなかあしだに 東中芦谷 | にしなかあしだに 西中芦谷 | しもあしだに 下芦谷 | | | ○ |
| みすみちよ 三隅町 くろ 黒 | 黒沢村 (〃) | 黒 沢 | まとのごう 的野郷 | やまが 山賀 | おちあい 落合 | ぬまのはら 沼の原 | ひろせ 広瀬 | | | ○ |
| | | | うしろやま 後山 | ながお 長尾 | いちいはら 櫟原 | こみやまびら 込山平 | くどしびら 久年平 | | | |
| | | | くわばら 桑原 | むこうこがよう 向古賀用 | | | | | | |
| みすみちよ 三隅町 い 井 | (〃) | 河 内 | おとほら 乙原 | おしほら 鴛原 | さこだ 迫田 | たやのはら 田屋の原 | | | | ○ |
| みすみちよ 三隅町 し 下 | (〃) | 下古和 | くらだに 倉谷 | かわひら 川平 | いがわ 井川 | しもつじ 下辻 | ごう 郷 | | | ○ |
| | | | いちぞね 市曾根 | まんのきはら 万ノ木原 | であい 出合 | ふじまきつじ 藤巻辻 | | | | |
| みすみちよ 三隅町 か 上 | (〃) | 上古和 | こがよう 古賀用 | むしがたに 虫が谷 | だいのたつじ 代の田辻 | しもつじ 下辻 | | | | ○ |
| みすみちよ 三隅町 お 折 | 大麻村 (〃) | 折 居 | よしうら 吉浦 | いまうら 今浦 | | | | | | ○ |
| みすみちよ 三隅町 ひ 東 | (〃) | 東平原 | ひがしひらばらかみ 東平原上 | ひがしひらばらしも 東平原下 | | | | | | ○ |



出雲市

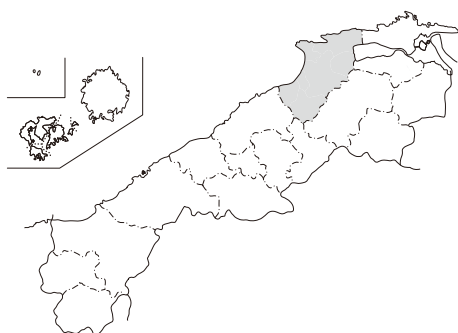

市章

出雲市の「出」を表し、大空にはばたく鳥や、大きく手を広げる市民をイメージし、飛躍発展する出雲市を表している。

市の花 菊（きく）

市の木 黒松（くろまつ）

四季の花 春（サクラ、ツツジ） 夏（アジサイ）
秋（コスモス） 冬（ツバキ）

| 人口等の状況 | 年月日 | 平成17.10.1 | 平成22.10.1 | 平成27.10.1 |
|--------|----------------------|-----------|-----------|-----------|
| | 人口（人） | 173,751 | 171,485 | 171,938 |
| | 世帯数（世帯） | 54,828 | 55,952 | 60,130 |
| | 面積（km ² ） | 624.07 | 624.12 | 624.36 |

〈市名の由来〉

「出雲」という名称は、昭和16年2月、9町村合併の際、神国出雲、古代文化発祥の地出雲として知名度の高い名称であること、名称に包括性のあること、国鉄駅名が出雲今市であったことも考慮して名づけられたものであるが、「出雲」そのものの由来については、多くの説があり、定説をみていない。

〈沿革〉

当市域は、古くから観光・商業・農業のまちとして発展してきた。

出雲地域では、室町期以降商業が発展し、明治43年の国道の開通、国鉄出雲今市駅の開設、大正期の大和紡績・郡是製糸・鐘紡紡績の3大繊維工場の操業開始等により、商工業の中心都市として体裁を整えてきた。

また、平田地域では、江戸期安永以降に雲州平田木綿を中心とする出雲木綿の集積地として栄えた。さらに、当地域に位置する智春上人の開山といわれる鱒淵寺は、院政期には都にまで聞こえた霊地で、平安期から南北朝期に栄華の花を咲かせ、出雲国内でも多くの崇敬を集めていた。

佐田地域には、スサノオノミコトが自らの御魂を鎮めたといわれる須佐神社があり、また、当地域は尼子、毛利両氏の大森銀山争奪戦の重要な舞台の一つでもあった。

多伎地域の久村、小田村などでは製塩が行われ、天保元年に民窯から松江藩の藩窯となった久村の窯からは、久村焼、長沢焼の良質な磁器が生産されていた。さらに明治～大正にかけては木炭の生産が盛んであった。

湖陵地域においては、貞亨3年、水害を除去するため差海川の開削が行われた。この差海川の開削は、莫大な新田開発にもつながった。また、早くから米麦農業から畑作を中心とする多角経営への努力がなされ、畜産、野菜、果樹の栽培が行われてきた。さらに神西湖、蛇池の美しい自然や温泉などの資源を生かして観光、レジャー産業の振興も図られてきた。

大社地域は出雲大社の門前町として古くから栄えた地域である。杵築では寛政8年千家俊信により梅迺舎塾が開塾され、山陽方面からも入門があり国学の振興を招いた。また、明治45年出雲今市～大社間に鉄道が開通し、昭和5年に一畑電鉄大社神門駅が開業したことにより出雲大社への参拝者が増え、大社詣と観光のまちとして発展してきた。

斐川地域の基幹産業は米作を中心とする農業である。当地域の水田は概して湿田であったが、戦後のほ場整備により乾田化または半乾田化が進み、最近では大規模なほ場整備事業やかんがい配水事業が進められて優良な農地が創設された。これにより、近代的で生産性の高い農業経営が行われるようになり、出雲地域の穀倉地帯となっている。

出雲市は、平成17年3月に2市4町が合併し、さらに平成23年10月の斐川町との合併を経て人口は17万人を超え、山陰両県で3番目の都市となった。

本市は、製造品出荷額が鳥根県の40%を占め、農業産出額は県全体の25%を占めるなど、農業・工業・商業各産業が調和した地域である。同時に、出雲縁結び空港、出雲河下港、山陰自動車道と環日本海交流を担う交通拠点も備え、山陰有数の医療福祉拠点でもある。

また、「神話の國 出雲」として全国に知られ、出雲大社、荒神谷遺跡、西谷墳墓群などの歴史・文化遺産と、日本海、宍道湖、斐伊川などの豊かな自然に恵まれた地域である。

出雲市では、「大好き☆出雲！」を合言葉に、市民一人ひとりが出雲の魅力を再認識し、市内外に広く情報発信することにより、全国に誇れる都市、子どもたちや若者をはじめ、すべての市民が夢と希望を持てる「げんき、やさしさ、しあわせあふれる縁結びのまち 出雲」の実現を目指している。

出雲市

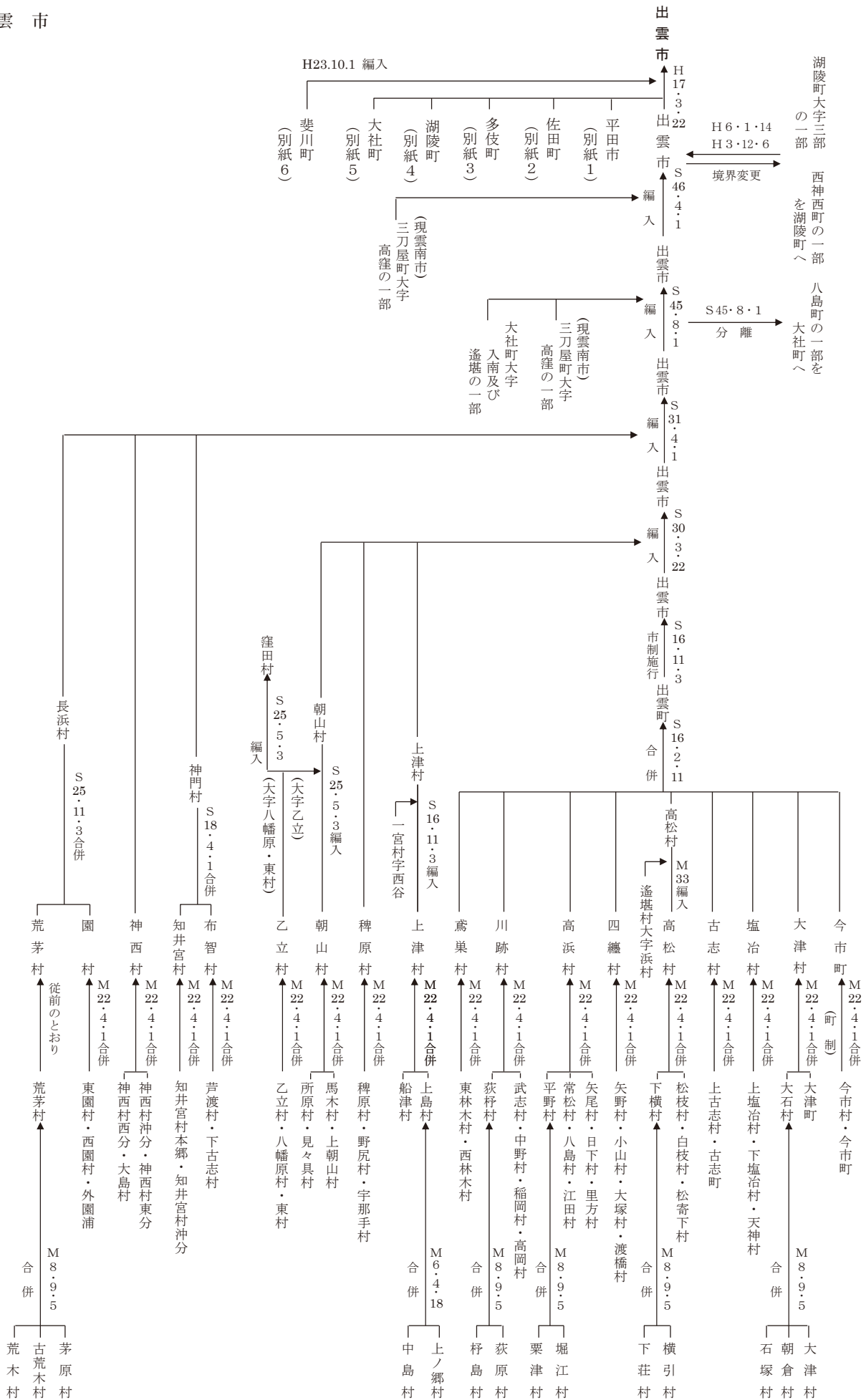

(別紙1)

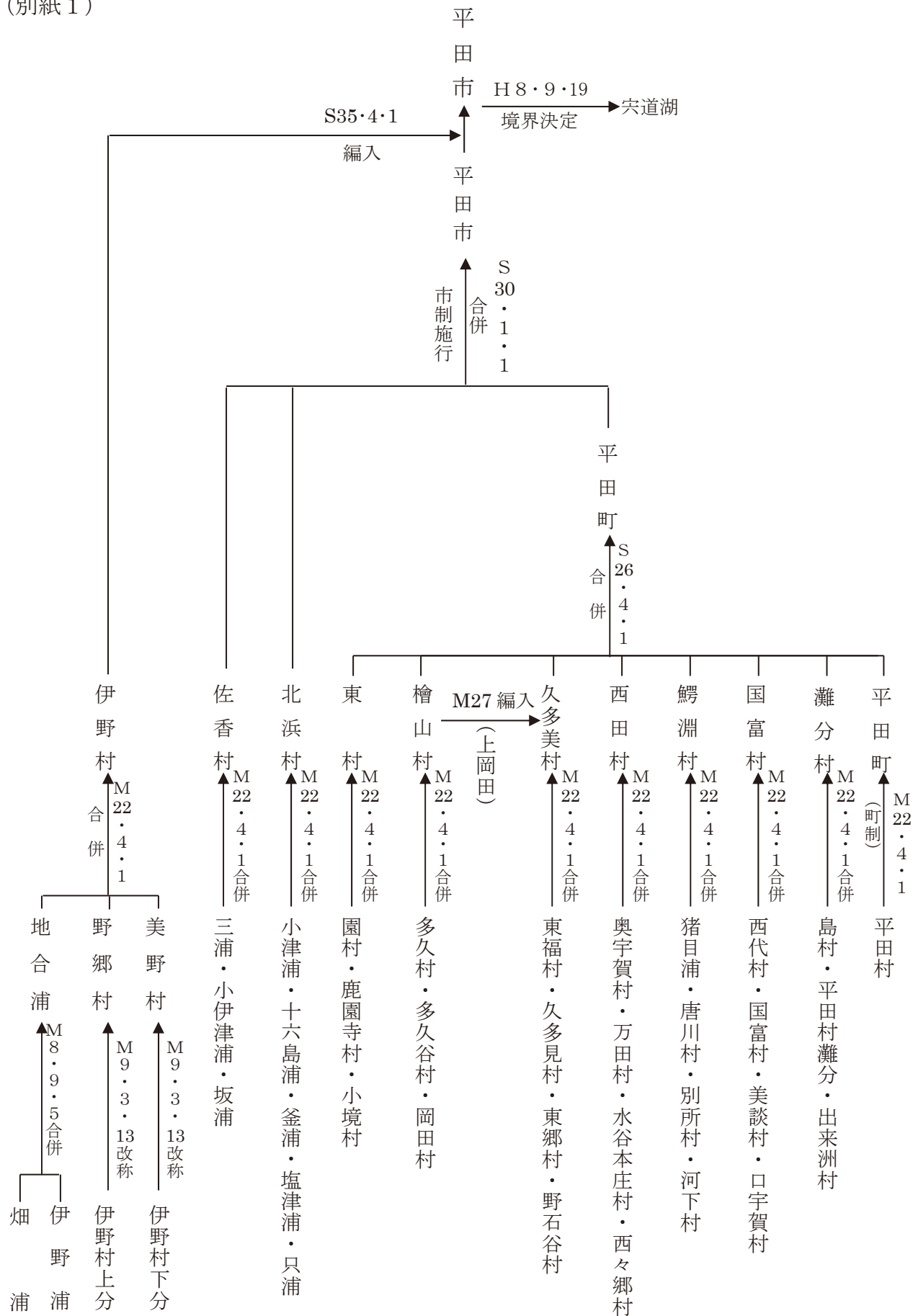

出雲市
(別紙2)

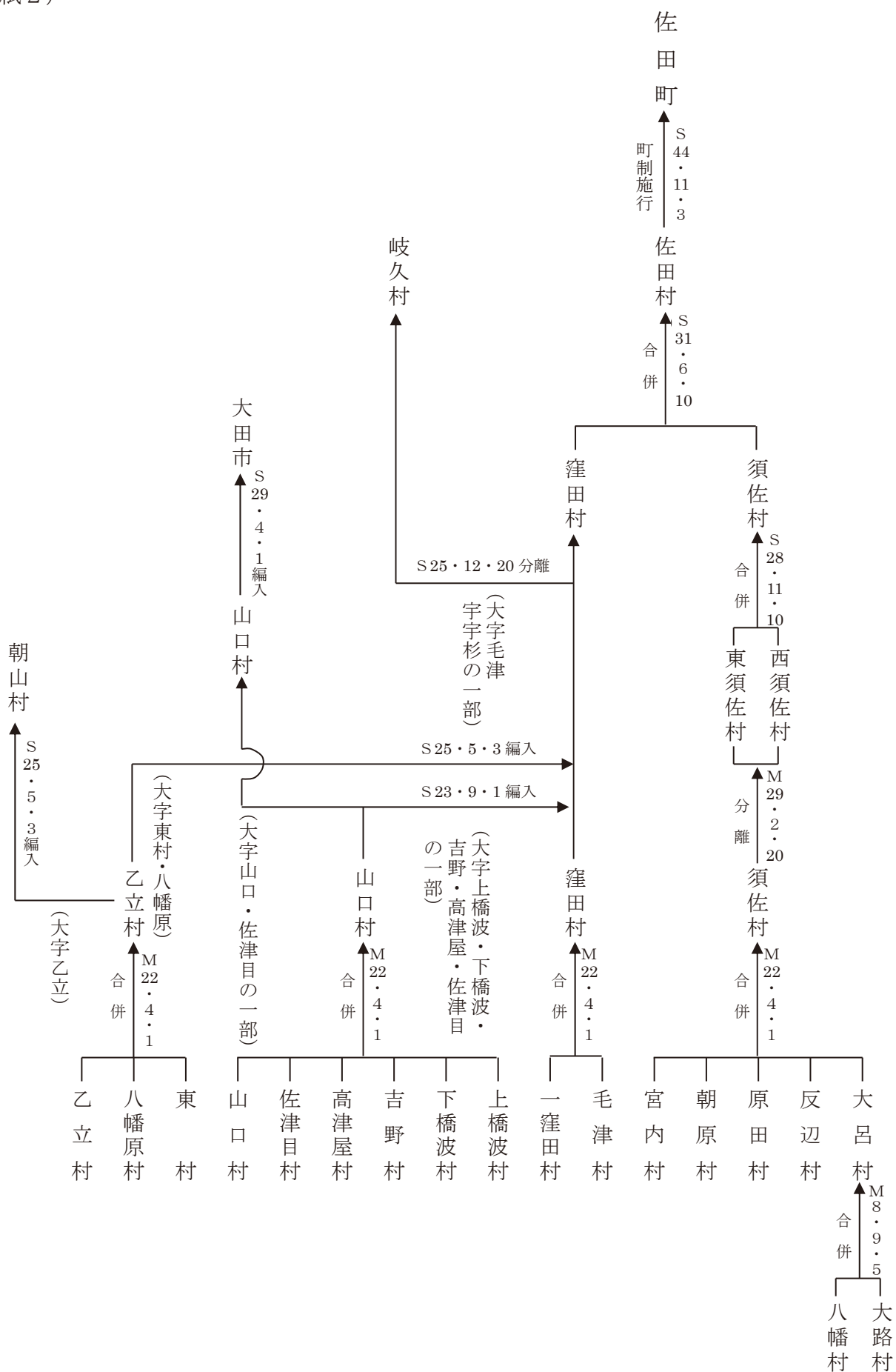

(別紙3)

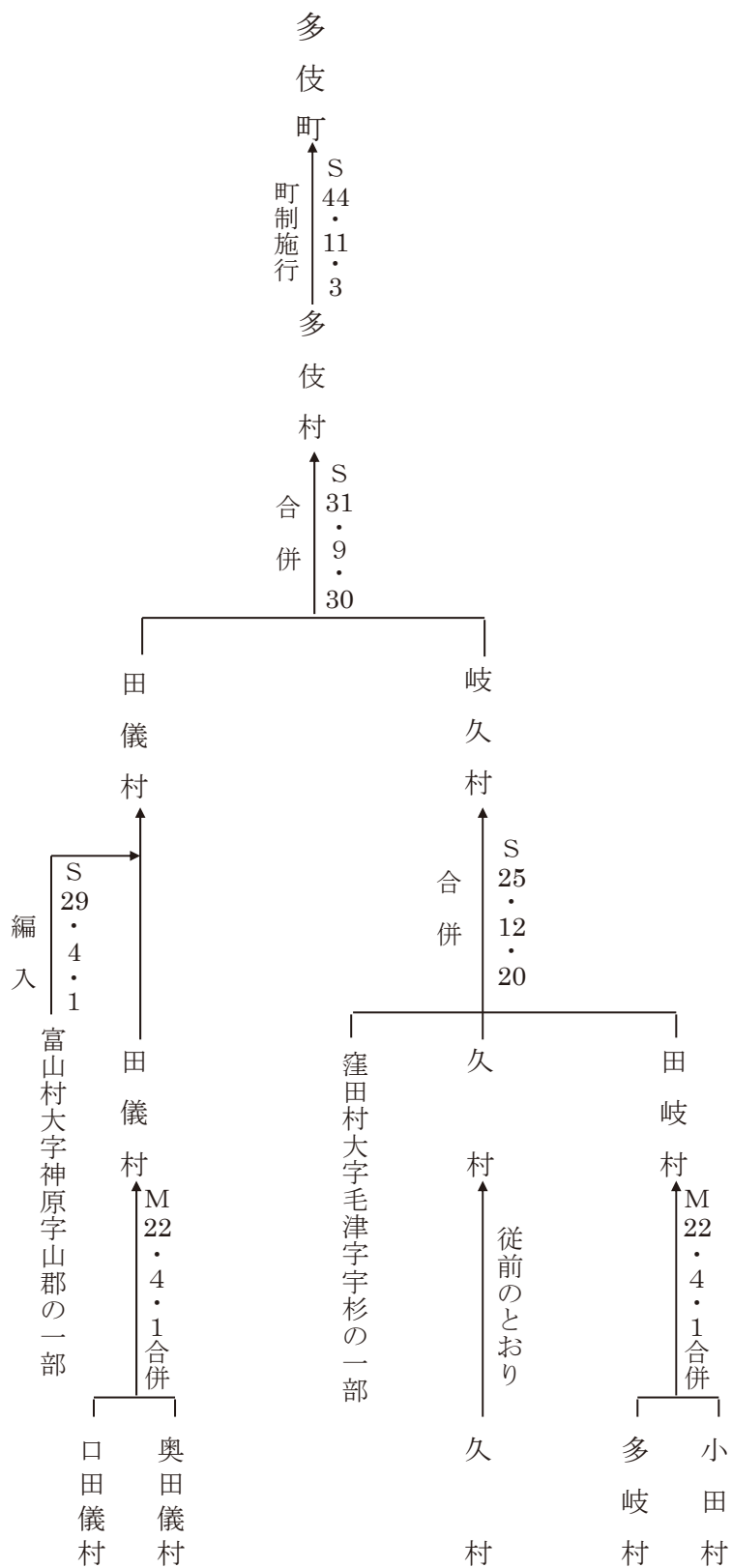

出雲市
(別紙4)

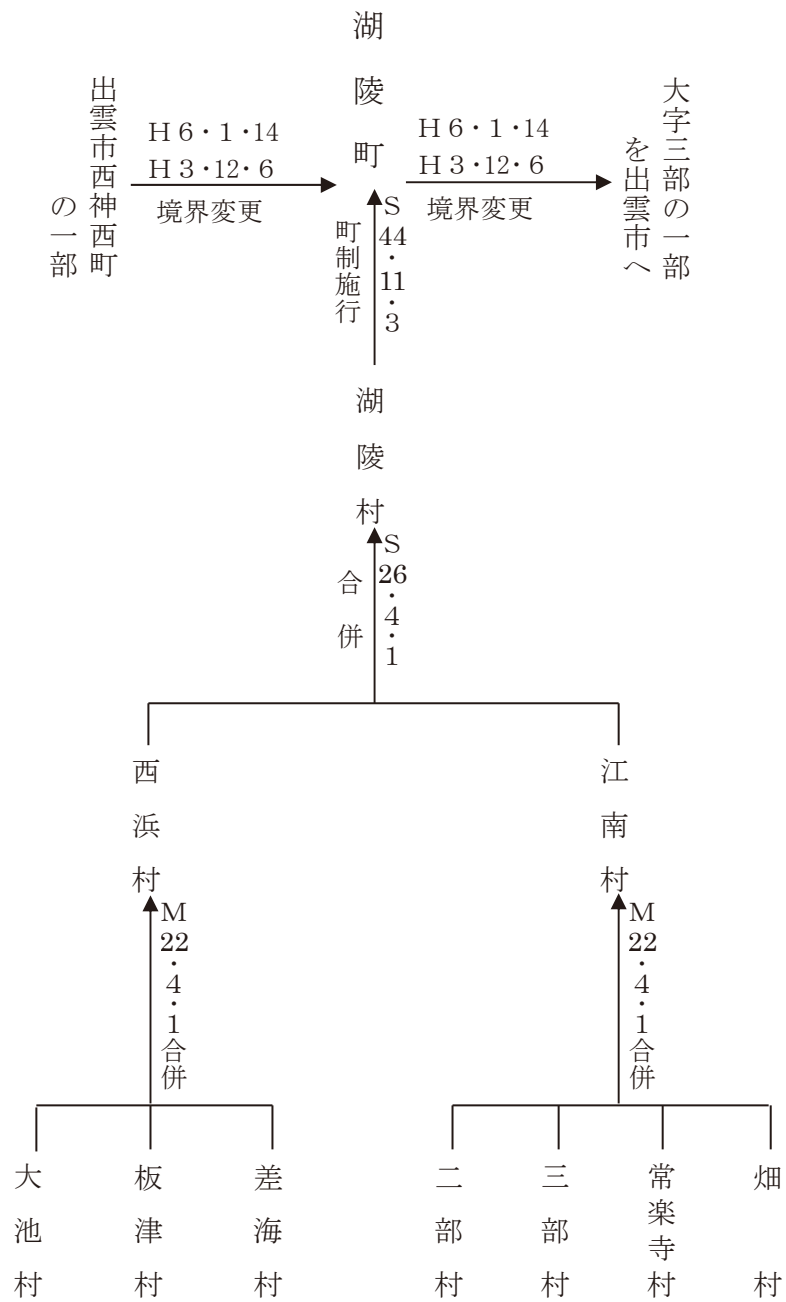

(別紙5)

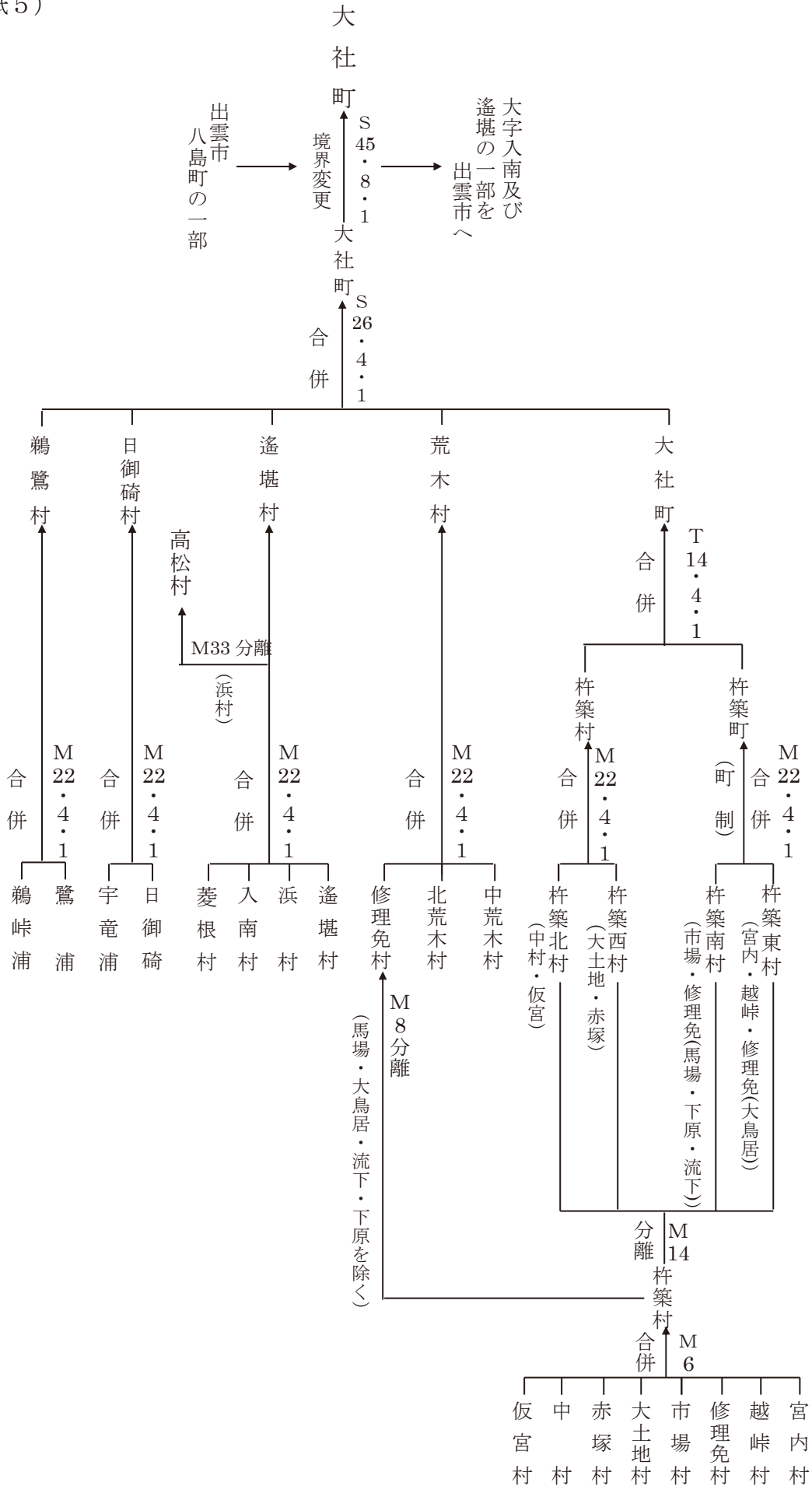

出雲市

(別紙6)

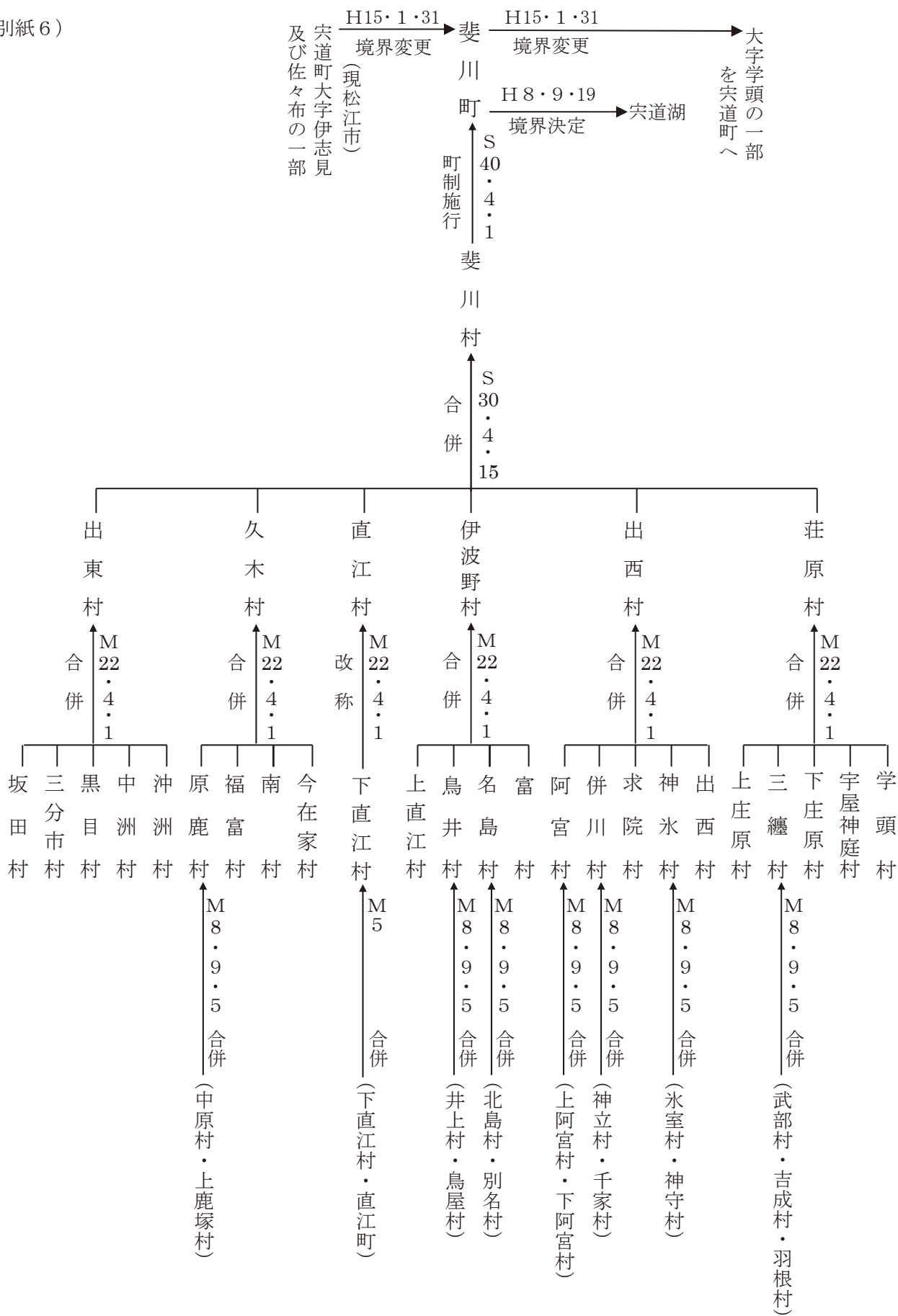

| 市町村名 | | い づ も し 出 雲 市 | | |
|----------|----------|---------------------------------|--|-------------------|
| 市役所の位置 | | 〒693-8530 出雲市今市町70番地 | | 電話番号 0853-21-2211 |
| 合併等の状況 | 年月日 | 合体編入等の別 | 関係市町村名 | |
| | 昭16.11.3 | (市制) | (出雲市) | |
| | 23.9.1 | 境界変更 | 山口村の一部(大字下橋波・上橋波・吉野・高津屋・佐津目の一部)を窪田村に | |
| | 25.5.3 | 編入 | 乙立村の一部(大字乙立)を朝山村に | |
| | 〃 | 〃 | 乙立村の一部(大字東村・八幡原)を窪田村に | |
| | 25.11.3 | 合体 | 園村・荒茅村(長浜村設置) | |
| | 25.12.20 | 〃 | 田岐村・久村・窪田村の一部(大字毛津の一部)(岐久村設置) | |
| | 26.4.1 | 〃 | 平田町・灘分村・国富村・鰐淵村・西田村・久多美村・檜山村・東村(平田町設置) | |
| | 〃 | 〃 | 西浜村・江南村(湖陵村設置) | |
| | 〃 | 〃 | 大社町・荒木村・日御碕村・鶴鷺村・遙堪村(大社町設置) | |
| | 28.11.10 | 〃 | 東須佐村・西須佐村(須佐村設置) | |
| | 29.4.1 | 編入 | 富山村の一部(大字神原の一部)を田儀村に | |
| | 30.1.1 | 合体市制 | 平田町・北浜村・佐香村(平田市設置) | |
| | 30.3.22 | 編入 | 上津村・稗原村・朝山村 | |
| | 30.4.15 | 合体 | 荘原村・出西村・伊波野村・直江村・久木村・出東村(斐川村設置) | |
| | 31.4.1 | 編入 | 神門村・神西村・長浜村 | |
| | 31.6.10 | 合体 | 須佐村・窪田村(佐田村設置) | |
| | 31.9.30 | 〃 | 田儀村・岐久村(多伎村設置) | |
| | 35.4.1 | 編入 | 伊野村を平田市に | |
| | 40.4.1 | (町制) | 斐川村(斐川町) | |
| 44.11.3 | (町制) | 佐田村(佐田町) | | |
| 〃 | 〃 | 多伎村(多伎町) | | |
| 〃 | 〃 | 湖陵村(湖陵町) | | |
| 45.8.1 | 境界変更 | 大社町の一部(大字入南及び遙堪の一部) | | |
| 〃 | 〃 | 三刀屋町の一部(大字高窪の一部) | | |
| 〃 | 〃 | 八島町の一部を大社町へ | | |
| 46.4.1 | 〃 | 三刀屋町の一部(大字高窪の一部) | | |
| 平 3.12.6 | 〃 | 湖陵町大字三部の一部を出雲市へ、出雲市西神西町の一部を湖陵町へ | | |
| 6.1.14 | 〃 | 湖陵町大字三部の一部を出雲市へ、出雲市西神西町の一部を湖陵町へ | | |

出雲市

| 合併等の状況 | 8. 9.19 | 境界決定 | 宍道湖（松江市・平田市・玉湯町・宍道町・斐川町） | | | | | | | |
|----------------|---------------|---------|---------------------------------------|---------|---------|----------|----------|-------|----|---|
| | 15. 1.31 | 境界変更 | 斐川町大字学頭の一部を宍道町へ、宍道町大字伊志見及び佐々布の一部を斐川町へ | | | | | | | |
| | 17. 3.22 | 合 体 | 出雲市・平田市・佐田町・多伎町・湖陵町・大社町 | | | | | | | |
| | 23.10. 1 | 編 入 | 斐川町 | | | | | | | |
| 町 名 | 旧市町村 及び大字名 | | 通 称 | | | | | 小字の区域 | | |
| | | | | | | | | 有 | 廃止 | |
| | | | 全域 | 一部 | | | | | | |
| 今 市 町 | 今市町 (出雲市) | 今市町 | なかまち | しんまち | ほんまち | ちゅうおうどおり | えきどおり | ○ | | |
| | | | 中 町 | 新 町 | 本 町 | 中央通り | 駅通り | | | |
| | | | かがみまち | あいおいちよう | だいかんちよう | みゆきちよう | ひがしまち | | | |
| | | | 鑑 町 | 相生町 | 代官町 | 行幸町 | 東 町 | | | |
| | | | きようまち | にきようまち | さんきようまち | なががわちよう | つ か ね | | | |
| | | | 京 町 | 二京町 | 三京町 | 中川町 | 塚 根 | | | |
| | | | みやのまえ | わかばちよう | おがわちよう | おうぎまち | か み まち | | | |
| | | | 宮の前 | 若葉町 | 小川町 | 扇 町 | 上 町 | | | |
| | | | やくもちよう | えびすちよう | ほんがさわ | かだまち | ひがしほんどおり | | | |
| 八雲町 | 恵美須町 | 半ヶ沢 | 加田町 | 東本通り | | | | | | |
| きたまち | さかいまち | てらまち | すえひろちよう | ひよしちよう | | | | | | |
| 喜多町 | 境 町 | 寺 町 | 末広町 | 日吉町 | | | | | | |
| いちのたに | かんのんじちよう | さいわいまち | しょうわちよう | しんこうちよう | | | | | | |
| 一ノ谷 | 観音寺町 | 幸 町 | 昭和町 | 真光町 | | | | | | |
| たけだちよう | もとまち | もとみやちよう | おちやまち | さくらまち | | | | | | |
| 武田町 | 元 町 | 元宮町 | 御茶屋町 | 桜 町 | | | | | | |
| たけうちちよう | | | | | | | | | | |
| 武内町 | | | | | | | | | | |
| いまいちちようきたほんまち | 今市町 (") | 今市町 | | | | | | | | ○ |
| 今市町北本町 | | | 大津原 | | | | | | | |
| いちちようめ | | | | | | | | | | |
| 一丁目 | | | | | | | | | | |
| | | | | | | | | | | |
| いまいちちようきたほんまち | 今市町 (") | 今市町 | | | | | | | | ○ |
| 今市町北本町 | | | | | | | | | | |
| にちようめ | | | | | | | | | | |
| 二丁目 | | | | | | | | | | |
| いまいちちようきたほんまち | 今市町 (") | 今市町 | | | | | | | | ○ |
| 今市町北本町 | | | | | | | | | | |
| さんちようめ | | | | | | | | | | |
| 三丁目 | | | | | | | | | | |
| いまいちちようきたほんまち | 今市町 (") | 今市町 | | | | | | | | ○ |
| 今市町北本町 | | | | | | | | | | |
| よんちようめ | | | | | | | | | | |
| 四丁目 | | | | | | | | | | |
| いまいちちようきたほんまち | 今市町 (") | 今市町 | | | | | | | | ○ |
| 今市町北本町 | | | | | | | | | | |
| ごちようめ | | | | | | | | | | |
| 五丁目 | | | | | | | | | | |
| いまいちちようみなみほんまち | 今市町 (") | 今市町 | | | | | | | | ○ |
| 今市町南本町 | | | 上塩治 | | | | | | | |
| えききたまち | | | | | | | | | | |
| 駅北町 | 塩 治 | | | | | | | | | |
| えきみなみまちいちちようめ | 今市町 (") | 今市町 | | | | | | | | ○ |
| 駅南町一丁目 | | | | | | | | | | |
| えきみなみまちにちちようめ | | | | | | | | | | |
| 駅南町二丁目 | | | | | | | | | | |
| えきみなみまちさんちようめ | 今市町 (") | 今市町 | | | | | | | | ○ |
| 駅南町三丁目 | | | 塩 治 | | | | | | | |

| 町名 | 旧市町村 及び大字名 | 通称 | 小字の区域 | | | | | | | | |
|---|---------------|---------|------------------|-------------------|-------------------|-------------------|---------------------|---|--|---|-----------|
| | | | 有 | | 廃止 済 | | | | | | |
| | | | 全域 | 一部 | | | | | | | |
| お 大 津 町 お 大 津 町 | 大津村 (出雲市) | 大 津 | き た く 北 区 | み な み く 南 区 | き れ と 切 跡 | や く し 薬 師 | ほん ま ち 本 町 | ○ | | | |
| | | | たい しょう 大 正 | お お ま が り 大 曲 | じ ょ う な り 上 成 | ま ち が み 町 上 | しも お お つ 下 大 津 | | | | |
| | | | し ょ う え い 昭 栄 | や ま ま わ り 山 廻 | か み く り は ら 上 来 原 | し も く り は ら 下 来 原 | ち ょ う じ ゃ ば ら 長 者 原 | | | | |
| | | | し せ い 至 誠 | も と ま ち 元 町 | め い き ゅ う 明 休 | む つ み 睦 | あ かつ き 暁 | | | | あ さ ひ 朝 日 |
| | | | え だ お お つ 枝 大 津 | え だ し ん ま ち 枝 新 町 | お と わ 音 羽 | きた し ん ま ち 北 新 町 | く も ね 雲 根 | | | | |
| | | | こ と じ 寿 | な が ね 栄 | し み ず 清 水 | な か ま ち 中 町 | な か や ま 中 山 | | | | ひ かり 光 |
| | | | みな し ん ま ち 南 新 町 | わ かい や く し 向 薬 師 | し ち め ん さ ん 七 面 山 | じ ん で 神 田 | に し だ に 西 谷 | | | | |
| お お い し 大 石 | | | | | | | | | | | |
| お お つ し ん ぎ き ち ょ う い っ ち ょ う め 大 津 新 崎 町 一 丁 目 | (") | " | | | | | | | | ○ | |
| お お つ し ん ぎ き ち ょ う に ち ょ う め 大 津 新 崎 町 二 丁 目 | (") | " | | | | | | | | ○ | |
| お お つ し ん ぎ き ち ょ う さ ん ち ょ う め 大 津 新 崎 町 三 丁 目 | (") | " | | | | | | | | ○ | |
| お お つ し ん ぎ き ち ょ う よ ん ち ょ う め 大 津 新 崎 町 四 丁 目 | (") | " | | | | | | | | ○ | |
| お お つ し ん ぎ き ち ょ う ご ち ょ う め 大 津 新 崎 町 五 丁 目 | (") | " | | | | | | | | ○ | |
| お お つ し ん ぎ き ち ょ う め 六 丁 目 | (") | " | | | | | | | | ○ | |
| お お つ し ん ぎ き ち ょ う な な ち ょ う め 大 津 新 崎 町 七 丁 目 | (") | " | | | | | | | | ○ | |
| お お つ あ さ く ら い っ ち ょ う め 大 津 朝 倉 一 丁 目 | (") | 大 津 姫 原 | | | | | | | | ○ | |
| お お つ あ さ く ら に ち ょ う め 大 津 朝 倉 二 丁 目 | (") | " | | | | | | | | ○ | |
| お お つ あ さ く ら さ ん ち ょ う め 大 津 朝 倉 三 丁 目 | (") | 大 津 | | | | | | | | ○ | |
| え だ お お つ ち ょ う 枝 大 津 町 | (") | 大 津 中 野 | | | | | | | | ○ | |
| か み え ん や ち ょ う 上 塩 冶 町 | (") | 上 塩 冶 | す げ さ わ 菅 沢 | は ん ぶ 半 分 | つ き や ま 築 山 | み や ま つ 宮 松 | し も ざ わ 下 沢 | ○ | | | |
| | | | む こ う や ま 向 山 | | | | | | | | |
| つ き や ま し ん ま ち 築 山 新 町 | (") | " | | | | | | ○ | | | |
| え ん や ち ょ う 塩 冶 町 | (") | 塩 冶 | あ げ 揚 | ゆ ん ば ら 弓 原 | た か に し 高 西 | た ま つ 玉 津 | かい じ ょ う 海 上 | ○ | | | |
| | | | たい しょう 大 正 | ゆ う ら く 有 楽 | む こ う い ち ば 向 市 場 | こ う え い 高 栄 | に し ほん ま ち 西 本 町 | | | | |
| | | | さん げ ん や 三 軒 家 | | | | | | | | |
| え ん や あり は ら ち ょ う い っ ち ょ う め 塩 冶 有 原 町 一 丁 目 | (") | 塩 冶 天 神 | | | | | | | | ○ | |
| え ん や あり は ら ち ょ う に ち ょ う め 塩 冶 有 原 町 二 丁 目 | (") | " | | | | | | | | ○ | |
| え ん や あり は ら ち ょ う さ ん ち ょ う め 塩 冶 有 原 町 三 丁 目 | (") | " | | | | | | | | ○ | |
| え ん や あり は ら ち ょ う よ ん ち ょ う め 塩 冶 有 原 町 四 丁 目 | (") | " | | | | | | | | ○ | |
| え ん や あり は ら ち ょ う ご ち ょ う め 塩 冶 有 原 町 五 丁 目 | (") | " | | | | | | | | ○ | |

出雲市

| 町名 | 旧市町村 及び大字名 | | 通称 | | 小字の区域 | | | |
|-------------------------------|---------------|------------------|----------------|---------------|------------|---------------|-------------|---|
| | | | | | 有 | | 廃止 済 | |
| | | | | | 全域 | 一部 | | |
| えんやありはらちようろくちようめ 塩治有原町六丁目 | 塩治村 (出雲市) | 塩治 天神 | | | | ○ | | |
| てんじんちよう 天神町 | (〃) | 天神 | みなみてんじん 南天神 | きたてんじん 北天神 | | ○ | | |
| えんやちようみなみまちいつちようめ 塩治町南町一丁目 | (〃) | 塩治 上塩治 上古志 | | | | ○ | | |
| えんやちようみなみまちにちようめ 塩治町南町二丁目 | (〃) | 〃 〃 | | | | ○ | | |
| えんやちようみなみまちさんちようめ 塩治町南町三丁目 | (〃) | 〃 〃 | | | | ○ | | |
| えんやちようみなみまちよんちようめ 塩治町南町四丁目 | (〃) | 〃 〃 | | | | ○ | | |
| えんやちようみなみまちごちようめ 塩治町南町五丁目 | (〃) | 〃 〃 | | | | ○ | | |
| えんやかんまえいつちようめ 塩治神前一丁目 | (〃) | 塩治 | | | | ○ | | |
| えんやかんまえにちようめ 塩治神前二丁目 | (〃) | 〃 | | | | ○ | | |
| えんやかんまえさんちようめ 塩治神前三丁目 | (〃) | 〃 | | | | ○ | | |
| えんやかんまえよんちようめ 塩治神前四丁目 | (〃) | 塩治 上塩治 | | | | ○ | | |
| えんやかんまえごちようめ 塩治神前五丁目 | (〃) | 〃 | | | | ○ | | |
| えんやかんまえろくちようめ 塩治神前六丁目 | (〃) | 〃 | | | | ○ | | |
| いだいみなみまちいつちようめ 医大南町一丁目 | (〃) | 上塩治 | | | | ○ | | |
| いだいみなみまちにちようめ 医大南町二丁目 | (〃) | 塩治 上塩治 | | | | ○ | | |
| いだいみなみまちさんちようめ 医大南町三丁目 | (〃) | 塩治 上塩治 上古志 | | | | ○ | | |
| えんやはらまちいつちようめ 塩治原町一丁目 | (〃) | 塩治 | | | | ○ | | |
| えんやはらまちにちようめ 塩治原町二丁目 | (〃) | 〃 | | | | ○ | | |
| えんやはらまちさんちようめ 塩治原町三丁目 | (〃) | 塩治 古志 | | | | ○ | | |
| えんやぜんこうちよう 塩治善行町 | (〃) | 今市町 塩治 | | | | ○ | | |
| こしちよう 古志町 | 古志村 (〃) | 上古志 | かみしんぐう 上新宮 | しもしんぐう 下新宮 | ほんごう 本郷 | まちとくれん 町徳連 | ○ | |
| | | | いのうえ 井上 | ふなもと 舟本 | うが 宇賀 | ゆひがおか 夕日ヶ丘 | | |
| たかまつちよう 高松町 | 高松村 (〃) | 松枝 | きたはら 北原 | いでわけ 井手分 | みつくり 三作 | わかみや 若宮 | はまご 浜子 | ○ |
| | | | まがりまつ 曲松 | えきぜん 駅前 | さんで 三出 | いけむかい 池向 | おおびらき 大披 | |

| 町名 | 旧市町村 及び大字名 | 通称 | 小字の区域 | | | | | | | |
|-------|---------------|-----------|------------------------------|----------------------------|-------------------------|---------------|--------------|---------------|------------|---|
| | | | 有 | | 廃止 済 | | | | | |
| | | | 全域 | 一部 | | | | | | |
| 白枝町 | 高松村 (出雲市) | 白枝 | 井原 中組 | 原土手 上組 | しろはら 白一 | きたぐみ 北組 | | ○ | | |
| 松寄下町 | (〃) | 松寄下 | よつき 余付 なかよびき 中横引 | よしょうじ 余小路 かわなり 川成 | いなば 稲葉 はちまん 八幡 | あさやま 朝山 | とりいだ 鳥居田 | | ○ | |
| 浜町 | (〃) | 浜 | すなごだ 砂子田 | しまだ 島田 | みなみはま 南浜 | | | | ○ | |
| 下横町 | (〃) | 下横 | よこびき 横引 | すないり 砂入 | はみいり 波美入 | | | | ○ | |
| 小山町 | 四纏村 (〃) | 小山 | なかのしま 中ノ島 しもぐち 下口 | つきやま 築山 | せきや 関屋 | こがみ 小神 | かやはら 茅原 | | ○ | |
| 姫原町 | (〃) | 姫原 | こばやし 小林 | かみのしま 上の島 | なかのしま 中の島 | まばら 間原 | | | ○ | |
| 姫原一丁目 | (〃) | 〃 | | | | | | | | ○ |
| 姫原二丁目 | (〃) | 〃 | | | | | | | | ○ |
| 姫原三丁目 | (〃) | 〃 | | | | | | | | ○ |
| 姫原四丁目 | (〃) | 大津原 大塚 | | | | | | | | ○ |
| 大塚町 | (〃) | 大塚 | | | | | | | | ○ |
| 渡橋町 | (〃) | 渡橋 | おきわたりはし 沖渡橋 | ありはら 有原 | くらしょうじ 蔵小路 | わたりはし 渡橋 | | | | ○ |
| 矢野町 | (〃) | 矢野 | やの 矢野 | いはら 井原 | ごまで 胡麻田 | | | | | ○ |
| 矢尾町 | 高浜村 (〃) | 矢尾 | きやくきだに 客垣谷 きこだに 廻田谷 | ごうどだに 神門谷 | やすだだに 安田谷 | てんのうさん 天王山 | くまみだに 熊見谷 | | | ○ |
| 日下町 | (〃) | 日下 | | | | | | | | ○ |
| 里方町 | (〃) | 里方 | べっしよ 別所 | ほんごう 本郷 | | | | | | ○ |
| 平野町 | (〃) | 平野 | かみひら 上平 | しもひら 下平 | | | | | | ○ |
| 常松町 | (〃) | 常松 | きかい 境 | おおとり 大鳥 | | | | | | ○ |
| 江田町 | (〃) | 江田 | | | | | | | | ○ |
| 八島町 | (〃) | 八島 | | | | | | | | ○ |
| 武志町 | 川跡村 (〃) | 武志 | しょうえい 昭栄 | おき 沖 | しも 下 | だいいち 第一 | だいに 第二 | だいきん 第三 | | |
| | | | きた 北 | ひがし 東 | にし 西 | みなみ 南 | なかぐみ 中組 | てらしょうじ 寺小路 | しんにし 新西 | |
| | | | きたやまだんち 北山団地 | わかば 若葉 | かわとえきまえ 川跡駅前 | かしま 鹿島 | かみきた 神北 | | | ○ |
| | | | だんち 団地 | しんきた 新北 | がくえんどおり 学園通り | へいせい 平成 | がくきた 学北 | | | |
| | | | たんだいみなみ 短大南 | | | | | | | |

出雲市

| 町名 | 旧市町村 及び大字名 | 通称 | 小字の区域 | | |
|------------------------------|---------------|-----|--|----|---------|
| | | | 有 | | 廃止 済 |
| | | | 全城 | 一部 | |
| 中野町 <small>なかのちやう</small> | 川跡村 (出雲市) | 中野 | なか ほどはら かみ さおいで てら てらにし 中 程原 上 竿井手 寺 寺西 | ○ | |
| | | | きやうわ ようなん ぬみ しんせい ほどはらだんち 共 和 陽 南 南 新 生 程原団地 | | |
| | | | かつらはら だんち ほんまち 桂原 団地 本町 | | |
| なかのみほきたいちやうめ 中野美保北一丁目 | (〃) | 〃 | | | ○ |
| なかのみほきたにちやうめ 中野美保北二丁目 | (〃) | 〃 | | | ○ |
| なかのみほきたさんちやうめ 中野美保北三丁目 | (〃) | 〃 | | | ○ |
| なかのみほみなみいちやうめ 中野美保南一丁目 | (〃) | 大津野 | | | ○ |
| なかのみほみなみにちやうめ 中野美保南二丁目 | (〃) | 中野 | | | ○ |
| なかのみほみなみさんちやうめ 中野美保南三丁目 | (〃) | 大津野 | | | ○ |
| いなおかちやう 稲岡町 | (〃) | 稲岡 | きやうせい みやのしま おおとし ほくよう 協 生 宮の島 大年 北陽 | | ○ |
| たかおかちやう 高岡町 | (〃) | 高岡 | からずもり ぬみ せいじつ きやうわ だいにち 烏 森 旭 誠 実 協 和 大 日 | ○ | |
| | | | さおいで かみ 上 なか ぬみ にし ちゆうおう まえはら 竿井手 上 中 東 西 中央 前原 | | |
| | | | たかにし だんち ぬみ そよかぜ さつき 高 西 団地 南 そよかぜ さつき | | |
| おぎとちちやう 荻柎町 | (〃) | 荻柎 | ほうとく だいいち だいに だいきん だいご 報 徳 第一 第二 第三 第五 | ○ | |
| | | | だいろく だいなな ぬみ にし だんち 第六 第七 東 西 団地 | | |
| かみしまちやう 上島町 | 上津村 (〃) | 上島 | わくわ もりさか まるがだに おくいだに みただに 和久輪 森 坂 丸ヶ谷 奥井谷 三田谷 | ○ | |
| | | | のぶはた ちゆうおう あげ おおだに 延 畑 中央 上ヶ 大谷 | | |
| ふなつちやう 船津町 | (〃) | 船津 | すがはら あげ はら 菅原 上ヶ 原 | | ○ |
| にしだにちやう 西谷町 | 一宮村 (〃) | 西谷 | | | ○ |
| ひえばらちやう 稗原町 | 稗原村 (〃) | 稗原 | ほとけだに かみやまよせ つのだに すぎお とのばたけ 仏 谷 上山寄 角 谷 杉 尾 殿 畑 | ○ | |
| | | | きよたに どうやま みさか 清 谷 堂 山 三 坂 | | |
| うなてちやう 宇那手町 | (〃) | 宇那手 | にしだに みぎたに ひらばやし きこ 西 谷 右 谷 平 林 廻 | | ○ |
| のじりちやう 野尻町 | (〃) | 野尻 | うしお いわね やまうしろ さこだ 牛 尾 岩 根 山 後 廻 田 | | ○ |
| あさやまちやう 朝山町 | 朝山村 (〃) | 上朝山 | あさやま にしだ 朝 山 西 田 | | ○ |
| ところはらちやう 所原町 | (〃) | 所原 | しつたに くら きむら やすだに とのもり 知 谷 桜 木 村 安 谷 殿 森 | ○ | |
| | | | おおつき すばら どうばら 大 月 須 原 堂 原 | | |
| みみくちやう 見々久町 | (〃) | 見々具 | みみく おかた はた だん 見々久 御 方 畑 段 | | ○ |
| まきちやう 馬木町 | (〃) | 馬木 | | | ○ |
| まききたまち 馬木北町 | (〃) | | | | ○ |

| 町名 | 旧市町村 及び大字名 | | 通称 | | | | | 小字の区域 | | |
|--------|---------------|--------------|--------------|-----|------|-----|------|-------|----|---------|
| | | | | | | | | 有 | | 廃止 済 |
| | | | | | | | | 全域 | 一部 | |
| 乙立町 | 乙立村 (出雲市) | 乙立 | 立久恵 向名 | 森原 | 田代 | 見田原 | 殿川内 | | ○ | |
| 芦渡町 | 神門村 (〃) | 芦渡 | 保知石上 保知石一 | 油井分 | 本郷 | 元坪 | 保知石三 | | ○ | |
| 知井宮町 | (〃) | 知井宮 本郷 | 嘉儀町 北組 | 浅柄 | 真幸ヶ丘 | 保知石 | | | ○ | |
| 神門町 | (〃) | 〃 | 東谷 | 沖中 | 沖下 | 沖上 | | | ○ | |
| 下古志町 | (〃) | 下古志 | 下組 | 上北 | 上組 | 地藏堂 | 天神原 | | ○ | |
| 西新町一丁目 | (〃) | 芦渡 知井宮 | | | | | | | | ○ |
| 西新町二丁目 | (〃) | 〃 | | | | | | | | ○ |
| 西新町三丁目 | (〃) | 知井宮 | | | | | | | | ○ |
| 西神西町 | 神西村 (〃) | 神西西分 | 九景 坂本 | 鳥目 | 田中 | 恵比須 | 市場 | | ○ | |
| 東神西町 | (〃) | 神西東分 | 麓崎 | 原 | 東組 | 中組 | 西組 | | ○ | |
| 神西沖町 | (〃) | 神西沖分 | 小浜 | 山地 | 引舟 | 原 | 蛇島 | | ○ | |
| 神西新町 | (〃) | 神西西分 神西東分 | | | | | | | | ○ |
| 大島町 | (〃) | 大島 | 吉場 | 砂山 | 下組 | 中組 | | | ○ | |
| 荒茅町 | 荒茅村 (〃) | 荒茅 | 下向 北組 | 植松 | 茅原 | 上組 | 中組 | | ○ | |
| 東園町 | 園村 (〃) | 東園 | 北園 | 中南 | | | | | ○ | |
| 西園町 | (〃) | 西園 | 原分 | 境島 | 崎屋 | 高見 | 向原 | | ○ | |
| 外園町 | (〃) | 外園 | | | | | | | ○ | |
| 長浜町 | 荒茅村 (〃) | 荒茅園 西園 | | | | | | | | ○ |
| へ平成町 | (〃) | | | | | | | | | ○ |
| 東林木町 | 鳶巣村 (〃) | 東林木 | 大寺谷 前口 | 門前谷 | 阿土谷 | 湯屋谷 | 浜 | | ○ | |
| 西林木町 | (〃) | 西林木 | 中組 | 前組 | 奥之谷 | 東組 | 沖 | | ○ | |

出雲市

| 町名 | 旧市町村 及び大字名 | 通称 | 小字の区域 | | |
|-------------------|---------------|--|--|----|--|
| | | | 有 | 廃止 | |
| | | | 全城 | 一部 | |
| ひらたちょう町 平田町 | 平田町 (平田市) | いちば きたほんまち ちやまち なかほんまち みなみほんまち 市場 北本町 茶町 中本町 南本町 | ○ | | |
| | | にしまち なかまち かんだまち いちばんちょう かんだまちかみ 西町 中町 上田町 一番町 上田町上 | | | |
| | | きょうまち わかまつちょう ふるどて ほんでん かねつき 京町 若松町 古土手 本田 金築 | | | |
| | | てらまち みなみてらまち みなみなかまち みなみまち やぶのちようひがし 寺町 南寺町 南中町 南町 藪ノ町東 | | | |
| | | さかえまち わかばちょう ふるかわちやう ひがしほんまち さいわいまち 栄町 若葉町 古川町 東本町 幸町 | | | |
| | | もとまち みやのちよう すえひろちよう みやにしちよう みやにしちようにし 元町 宮ノ町 末広町 宮西町 宮西町西 | | | |
| | | みやにしちようみなみ あげのしま ももやまちよう あたごちよう ふくろまち 宮西町南 上ノ島 桃山町 愛宕町 袋町 | | | |
| | | かたはらちよう しんまち あさひまち やくしちよう なかのしまかみ 片原町 新町 旭町 薬師町 中ノ島上 | | | |
| | | おちややまち なだまち おおくらちよう しょうわちよう なかのしまなか 御茶屋町 灘町 大倉町 昭和町 中ノ島中 | | | |
| | | ふなだ なかのしまひがし なかすじかみ なかすじしも さんわ 船田 中ノ島東 中筋上 中筋下 三和 | | | |
| | | とうあ ちゅうおう しんでんしも へいせいひがし へいせいにし 東阿 中央 新田下 平成東 平成西 | | | |
| | | ひがしひらた さつきちよう こうゆう 東平田 さつき町 興友 | | | |
| にしひらたちょう町 西平田町 | (") | あいおいちよう ことぶきちよう あけぼのちよう みどり はすだ 相生町 寿町 あけぼの町 美土里 蓮田 | ○ | | |
| なだぶんちよう町 灘分町 | 灘分村 (平田市) | 平田灘分 出来洲 | かわした あさひ みずほ ひので しながわ 川下 朝日 瑞穂 日の出 品川 | ○ | |
| | | | ふるかわ かみふるかわ たじま なかのす いづみ 古川 上古川 多島 中ノ須 泉 | | |
| | | | かみまち よこて しもふるかわ はまのぼにし はまのぼひがし 上町 横手 下古川 浜ノ場西 浜ノ場東 | | |
| | | | しんわ たくわ かみできす しんでんまえ しんでんしろ 新和 多久和 上出来洲 新田前 新田後 | | |
| | | | こじまにし こじまひがし しもできす にしなだ えきなん 小島西 小島東 下出来洲 西灘 駅南 | | |
| | | | ひがしえきなん みどりだんち みさき やよい 東駅南 緑団地 美咲 弥生 | | |
| (") | 島村 | かわきた きょうわ 川北 協和 | | | |
| しまむらちよう町 島村町 | (") | しまむらかみ しんぐみ ちゅうせい しまむらしも 島村上 新組 中正 島村下 | ○ | | |
| でじまちよう町 出島町 | (") | 島村 出来洲 | | ○ | |
| みだみちよう町 美談町 | 国富村 (") | 美談 | にしだにかみ にしたにまえ かみぐちにし かみぐちひがし なかだ 西谷上 西谷前 上口西 上口東 仲田 | ○ | |
| | | | はまごにし はまごひがし ひがしたにまえ ひがしたになか ひがしだにかみ 浜子西 浜子東 東谷前 東谷中 東谷上 | | |
| | | | みだみじゅうたく 美談住宅 | | |
| にしだいちよう町 西代町 | (") | 西代 | かみぐみにし かみぐみひがし なかすじにし なかすじひがし ふるかわにし 上組西 上組東 中筋西 中筋東 古川西 | ○ | |
| | | | ふるかわなか ふるかわひがし しんかわひがし しんかわみなみ なかすじきた 古川中 古川東 新川東 新川南 中筋北 | | |

| 町名 | 旧市町村 及び大字名 | 通称 | 小字の区域 | | | | | | |
|------------------|---------------|-----|-------------------|--------------------|------------------------|----------------------|----------------|---|--|
| | | | 有 | 廃止 | | | | | |
| | | | 全域 | 一部 | | | | | |
| くにどみちょう 国富町 | 国富村 (平田市) | 国富 | みどりだんち 緑団地 | あおばだんち 青葉団地 | ぼぶしにし 馬伏西 | ぼぶしひがし 馬伏東 | あげしまにし 上ゲ島西 | ○ | |
| | | | くにどみよん 国富四 | おおえのき 大榎 | なかがわにし 仲川西 | なかがわなか 仲川中 | くにどみひがし 国富東 | | |
| | | | なかむらいち 中村1 | なかむらに 中村2 | なかむらさん 中村3 | なかむらよん 中村4 | なかむらご 中村5 | | |
| | | | かなやましも 金山下 | かなやまなか 金山中 | かなやまかみ 金山上 | | | | |
| くちうがちょう 口宇賀町 | (〃) | 口宇賀 | かみのしまかみ 上の島上 | かみのしましも 上の島下 | てらうちにし 寺内西 | てらうちひがし 寺内東 | ○ | | |
| | | | しものしまきた 下の島北 | しものしまなか 下の島中 | ほりこし 堀越 | | | | |
| さいごうちょう 西郷町 | (〃) | 西々郷 | こいけ 小池 | ならお 奈良尾 | おて 表 | にしたにかみ 西谷上 | にしたにしも 西谷下 | ○ | |
| ほんじょうちょう 本庄町 | (〃) | 水谷庄 | いおち 庵地 | おおとし 大歳 | まつばら 松原 | さいだに 西谷 | みずたにかみ 水谷上 | ○ | |
| | | | みずたにしも 水谷下 | | | | | | |
| まんだちょう 万田町 | (〃) | 万田 | もりさき 森崎 | なかにし 中西 | おおだに 大谷 | せんぼん 千本 | おぞえ 尾添 | ○ | |
| | | | かりやま 刈山 | しょうだい 庄大 | ゆやだに 湯屋谷 | みやま 深山 | とび 峠 | | |
| おくうがちょう 奥宇賀町 | (〃) | 奥宇賀 | のうき 納木 | ひのだに 樋之谷 | みつおしも 光尾下 | みつおかみ 光尾上 | わだかみ 和田上 | ○ | |
| | | | わだなか 和田中 | わだしも 和田下 | ふせかみ 布勢上 | ふせなだ 布勢灘 | | | |
| かわしもちょう 河下町 | (〃) | 河下 | なだひら 灘平 | なかまち 中町 | ほうとく 報徳 | しんぼく 親睦 | ○ | | |
| べっしちょう 別所町 | (〃) | 別所 | べっしよ 別所 | | | | ○ | | |
| からかわちょう 唐川町 | (〃) | 唐川 | からかわ 唐川 | | | | ○ | | |
| いのめちょう 猪目町 | (〃) | 猪目 | いのめ 猪目 | | | | ○ | | |
| とうごうちょう 東郷町 | (〃) | 東郷 | ひがししも 東下 | ひので 日の出 | にしにかみ 西上 | にししも 西下 | ○ | | |
| とうふくちょう 東福町 | (〃) | 東福 | はま 浜 | まきど 牧戸 | まきどみなみだんち 牧戸南団地 | まきどにしだんち 牧戸西団地 | | ○ | |
| | | | まきどしんだんち 牧戸新団地 | まきどひがしだんち 牧戸東団地 | ごようそくしんじゅうたく 雇用促進住宅 | まきどなか 槇戸中 | | | |
| | | | みょうかわ 明川 | さとみ 里美 | うすい 白井 | なかぐみ 中組 | さくぼ 作暮 | | |
| | | | かやはら 茅原 | よしはら 吉原 | みはら 美原 | かわきた 川北 | わのうちにし 輪の内西 | | |
| | | | わのうちにひがし 輪の内東 | ひがしこまち 東小町 | | | | | |
| くたみちょう 久多見町 | (〃) | 久多見 | くたみ 久多見 | | | | ○ | | |
| のいしだにちょう 野石谷町 | (〃) | 野石谷 | さかぼう 坂坊 | いぎ 伊儀 | かみより 上寄 | さとう 佐藤 | ○ | | |
| かみおかだちょう 上岡田町 | (〃) | 上岡田 | かみおかだしも 上岡田下 | かみおかだなか 上岡田中 | かみおかだかみ 上岡田上 | みれにあむたうん ミレニウムタウン | ○ | | |
| おかだちょう 岡田町 | (〃) | 岡田 | いんやま 飯山 | おかだなか 岡田中 | おかだかみ 岡田上 | りっしょう 立正 | おかだなだ 岡田灘 | ○ | |
| たくだにちょう 多久谷町 | (〃) | 多久谷 | たくだにだ 多久谷灘 | なかのてにし 中ノ手西 | えんじよ 遠所 | べっしよしも 別所下 | べっしよかみ 別所上 | ○ | |
| | | | おくがみ 奥上 | はた 畑 | なかのてひがし 中ノ手東 | | | | |

出雲市

| 町名 | 旧市町村 及び大字名 | | 通称 | | | | | 小字の区域 | | | |
|-------------------------|---------------|-----|------------------------|-----------------------|---------------------------|--------------------|------------------|-------|----|---------|--|
| | | | | | | | | 有 | | 廃止 済 | |
| | | | | | | | | 全城 | 一部 | | |
| 多 久 町 | 檜山村 (平田市) | 多 久 | かりもだに 苧藻谷 | たくかみ 多久上 | たくなか 多久中 | ひらだに 平 谷 | てらだに 寺 谷 | ○ | | | |
| | | | おおなだ 大 灘 | あげなだ 上 灘 | ひ の で 日の出 | あさひがおか 旭が丘 | なるたけ 鳴 竹 | | | | |
| そ 園 町 | 東 村 (") | 園 | ぬのぎにし 布崎西 | ぬのぎみなみ 布崎南 | ぬのぎかみ 布崎上 | ぬのぎさかえ 布崎栄 | ぬのぎちゆうおう 布崎中央 | ○ | | | |
| | | | やまだに 山 谷 | あいがだに 合ヶ谷 | ほんごうなだ 本郷灘 | ほんごうしも 本郷下 | ほんごうなか 本郷中 | | | | |
| | | | わかば 若 葉 | おおぎまち 扇 町 | ほんごうかみ 本郷上 | さつきがおか さつきが丘 | | | | | |
| ろくおんじちよう 鹿 園 寺 町 | (") | 鹿園寺 | しもひがし 下 東 | ちゅうおうしも 中央下 | ちゅうおうかみ 中央上 | は ん ど 繁 門 | かみかわにし 上川西 | ○ | | | |
| | | | かみおく 上 奥 | ひがしがおか 東が丘 | | | | | | | |
| こ ざ かい ち ょう 小 境 町 | (") | 小 境 | こざかいなだ 小境灘 | ひがししも 東 下 | ひがしかみ 東 上 | な か す じ 中 条 | こざかいにし 小境西 | ○ | | | |
| | | | なかのてしも 中ノ手下 | なかのてなか 中ノ手中 | なかのてかみ 中ノ手上 | ごまだに 胡麻谷 | | | | | |
| | | | きたがきうしろやま 北垣後山 | きたがきとのみや 北垣殿宮 | いちはたえきぜん 一畑駅前 | きたがきなか 北垣中 | | | | | |
| | | | きたがきかみ 北垣上 | きたがきかみひがし 北垣上東 | ひがしがおかしえいじゆうたく 東が丘市営住宅 | | | | | | |
| | | | けんえいこざかいだんち 県営小境団地 | | | | | | | | |
| こ づ ち ょう 小 津 町 | 北浜村 (") | 小 津 | あいしろ 相 代 | みやのちよう 宮ノ町 | ほんまち 本 町 | な か ま ち 中 町 | さかえまち 栄 町 | ○ | | | |
| | | | なだまち 灘 町 | | | | | | | | |
| う っ ぶ り ち ょう 十 六 島 町 | (") | 十六島 | もりいし 森 石 | わかみや 若 宮 | な か ま ち 中 町 | た か し ま 高 島 | は ま ま ち 浜 町 | ○ | | | |
| | | | にしまち 西 町 | かみぐみ 上 組 | みやのちよう 宮之町 | みなとまち 港 町 | | | | | |
| か ま う ら ち ょう 釜 浦 町 | (") | 釜 浦 | にしまち 西 町 | ひがしまち 東 町 | | | | ○ | | | |
| し お つ ち ょう 塩 津 町 | (") | 塩 津 | むこうら 向 浦 | かみまち 上 町 | おおうら 大 浦 | | | ○ | | | |
| み ほ ち ょう 美 保 町 | (") | 唯 浦 | かみまち 上 町 | なだまち 灘 町 | | | | ○ | | | |
| み つ ち ょう 三 津 町 | 佐香村 (") | 三 浦 | にしたにかみ 西谷上 | にしたにしも 西谷下 | なかむらにし 中村西 | なかむらひがし 中村東 | お お ひ ら 大 平 | ○ | | | |
| | | | てらのまえ 寺の前 | にしかわ 西 川 | うしろこうじ 後小路 | なかこうじかみ 中小路上 | なかこうじしも 中小路下 | | | | |
| | | | まえかわかみ 前川上 | まえかわしも 前川下 | かわむこう 川 向 | | | | | | |
| こ い づ ち ょう 小 伊 津 町 | (") | 小伊津 | すげさわ 菅 沢 | にしこうじだいいち 西小路第一 | にしこうじだいに 西小路第二 | かみこうじだいいち 上小路第一 | | ○ | | | |
| | | | かみこうじだいに 上小路第二 | じげこうじだいいち 地下小路第一 | じげこうじだいに 地下小路第二 | | | | | | |
| | | | はしむこうこうじだいいち 橋向小路第一 | はしむこうこうじだいに 橋向小路第二 | じゅうたく 住 宅 | うしろやまこうじ 後山小路 | | | | | |
| | | | こいづがおか 小伊津ヶ丘 | | | | | | | | |
| さ か う ら ち ょう 坂 浦 町 | (") | 坂 浦 | た の と 田ノ戸 | たていし 立 石 | しょうぶだいいち 庄部第一 | しょうぶだいに 庄部第二 | | ○ | | | |
| | | | しげたくろめ 繁田黒目 | たけのうえ 竹ノ上 | かみぐみ 上 組 | なだまえぐみ 灘前組 | みやこうじ 宮小路 | | | | |
| | | | しもこうじ 下小路 | やなぎだに 柳 谷 | | | | | | | |

| 町名 | 旧市町村 及び大字名 | | 通称 | | 小字の区域 | | | | | | | | | |
|------------|---------------|-----|----------------|-----------------|----------------|---------------|-------------|---------|---------|--------|---------|--|---|--|
| | | | | | 有 | | 廃止 済 | | | | | | | |
| | | | | | 全域 | 一部 | | | | | | | | |
| 美野町 | 伊野村 (平田市) | 美野 | にしかみ 西上 | にしなだ 西灘 | はたけなか 畑ヶ中 | おおだに 大谷 | ひきぎ 引木 | | ○ | | | | | |
| | | | こうざん 高山 | よしのだんち よしの団地 | | | | | | | | | | |
| 野郷町 | (〃) | 野郷 | はた 畑 | どうのもと 堂ノ本 | かねもり 金森 | みのだに 三ノ谷 | まつえ 松枝 | | ○ | | | | | |
| | | | おおばた 大畑 | なかのて 中ノ手 | | | | | | | | | | |
| 地合町 | (〃) | 地合 | にしちごう 西地合 | ひがしちごう 東地合 | | | | | ○ | | | | | |
| 佐田町 須佐 | 東須佐村 (佐田町) | 宮内 | やまなか 山中 | いりよう 飼領 | さだ 佐田 | み 御 | た 田 | | ○ | | | | | |
| 佐田町 原 | (〃) | 原田 | いなた 稲田 | しらたき 白滝 | みしろ 三代 | | | | | ○ | | | | |
| 佐田町 朝原 | (〃) | 朝原 | ごう 郷 | てら 寺 | お 尾 | みつ 三 | まき 横 | じり 寺 | よう 領 | な 名 | ばい 梅 | | ○ | |
| 佐田町 大呂 | 西須佐村 (〃) | 大呂 | ひがしやまなか 東山中 | かみぐみ 上組 | さんのみや 三の宮 | やわた 八幡 | だいせん 大山 | | | | | | ○ | |
| | | | みはた 御幡 | | | | | | | | | | | |
| 佐田町 反辺 | (〃) | 反辺 | ひらた 平田 | べつしよ 別所 | ほんごう 本郷 | まち 町 | けいしやう 慶正 | | | | | | ○ | |
| | | | のんみず 呑水 | よどにし 淀西 | | | | | | | | | | |
| 佐田町 八幡原 | 乙立村 (〃) | 八幡原 | かわみなみかみ 川南上 | わえじま 和江島 | かわきたかみ 川北上 | かわきたしも 川北下 | | | | | | | ○ | |
| 佐田町 東村 | (〃) | 東村 | かやの 萱野 | うけち 受地 | ひがしほんごう 東本郷 | | | | | | | | ○ | |
| 佐田町 窪田 | 窪田村 (〃) | 一窪田 | ほらがわ 原川 | くりはら 栗原 | いいのほら 飯の原 | いつたに 五谷 | あひ 旭 | きや 栄 | | | | | ○ | |
| | | | かがだに 加賀谷 | すがた 菅田 | とよた 豊田 | にえ 仁江 | きやうわ 共和 | | | | | | | |
| | | | いしば 石場 | にしき 錦 | | | | | | | | | | |
| 佐田町 毛津 | (〃) | 毛津 | けつほんごう 毛津本郷 | うしろだに 後谷 | | | | | | | | | ○ | |
| 佐田町 佐津目 | 山口村 (〃) | 佐津目 | しもさつめ 下佐津目 | なかさつめ 中佐津目 | | | | | | | | | ○ | |
| 佐田町 高津屋 | (〃) | 高津屋 | | | | | | | | | | | ○ | |
| 佐田町 下橋波 | (〃) | 下橋波 | みやのべ 宮の部 | ひので 日の出 | | | | | | | | | ○ | |

出雲市

| 町名 | 旧市町村 及び大字名 | | 通称 | | | 小字の区域 | | |
|------------|---------------|-----|--|--|---|-------|----|---------|
| | | | | | | 有 | | 廃止 済 |
| | | | | | | 全城 | 一部 | |
| 佐田町 上橋波 | 山口村 (佐田町) | 上橋波 | 横見門曲 | | ○ | | | |
| 佐田町 吉野 | (〃) | 吉野 | | | ○ | | | |
| 多伎町 神原 | 富山村 (多伎町) | 神原 | 山郡 | | | ○ | | |
| 多伎町 奥田儀 | 田儀村 (〃) | 奥田儀 | 宮本 大須 針戸 蔵谷 智呑 川西 小原 | | | ○ | | |
| 多伎町 口田儀 | (〃) | 口田儀 | 中郡 塚之尾谷 越堂 港町 本町 東本町 竹の上 田儀余草 | | | ○ | | |
| 多伎町 小田 | 田岐村 (〃) | 小田 | 小田西 後畑 菅沢 西明 頭名 小田東 小田町 山の空 恵堂 小田町上 旧道 高木 | | | ○ | | |
| 多伎町 多岐 | (〃) | 多岐 | 駅前 砂原 多岐中央 大西 宇杉 沖代 | | | ○ | | |
| 多伎町 久村 | 久村 (〃) | 久村 | 上ゲ 久村町上 久村町下 中砂子 浜 向 下 向 上 新道 福志原 | | | ○ | | |
| 湖陵町 大池 | 西浜村 (湖陵町) | 大池 | 蛇池 滝ノ上 赤羽根 西北 荒神 灘町 明神 本川 川上 清水 川下 中央 台場 水 上 大池中組 夕日ヶ丘住宅 夕日ヶ丘 夕日ヶ丘南 | | | ○ | | |
| 湖陵町 板津 | (〃) | 板津 | かみひがし かにし しもぐみ うしろぐみ ひがしぐみ 上東 上西 下組 後組 東組 | | | ○ | | |
| 湖陵町 差海 | (〃) | 差海 | いしだにひがし いしだにみなみ いしだにし いしだになか そらぐち 石谷東 石谷南 石谷西 石谷中 空口 そらぐみ せいぶ なかぐみ かみそら きたぐみ 空組 西部 中組 上空 北組 かわまえ おくひがし おくにし じゃまひがし じゃまにし 川前 奥東 奥西 蛇島東 蛇島西 じゃまみなみ いしだにちゅうおう 蛇島南 石谷中央 | | | ○ | | |
| 湖陵町 畑村 | 江南村 (〃) | 畑村 | かんばた なかばた しもばた 上畑 中畑 下畑 | | | ○ | | |

| 町名 | 旧市町村 及び大字名 | 通称 | 小字の区域 | | |
|------------|---------------|---|-------|----|---------|
| | | | 有 | | 廃止 済 |
| | | | 全域 | 一部 | |
| 湖陵町 常楽寺 | 江南村 (湖陵町) | 常楽寺 にしかみ にししも ひがし じょうらくじだんち 西上 西下 東 常楽寺団地 | | | ○ |
| 湖三 部 | (〃) | 三部 さんぶかみ さんぶなか さんぶしも くらみち えきどおり 三部上 三部中 三部下 倉道 駅通 えきにし えきまえひがし たけざき 駅前西 駅前東 竹崎 メゾンマルゼン……(東三部) ひがしさんぶ なかしまいち なかしまに 中島1 中島2 やすほらいち やすほらに やすほらさん こなん にしさんぶ 安原1 安原2 安原3 湖南……(西三部) | | | ○ |
| 湖二 部 | (〃) | 二部 あねだにみなみかみ あねだにみなしも あねだにひがしかみ あねだにひがししも 姉谷南上 姉谷南下 姉谷東上 姉谷東下 あねだにし あねだにきた あねだにしも あねだになか 姉谷西 姉谷北 姉谷下 姉谷中 えびす あねだに うしろだにかみ うしろだにしも うしろだに 恵美須……(姉谷) 後谷上 後谷下……(後谷) すなごひがし すなごみなみ すなごにし すなごきた 砂子東 砂子南 砂子西 砂子北 みのるそう すなご 美能留荘……(砂子) | | | ○ |
| 大社町 杵築東 | 大社町 (大社町) | 杵築東 まな井 みやうち おおとりい なかまち もとまち 真名井 宮内 大鳥居 中町 元町 よつかど とみやちやう おみやどおり みやにしちやう かじまち 四ツ角 富屋町 御宮通 宮西町 鍛冶町 ひがしたてこうじ 東立小路 | | | ○ |
| 大社町 杵築南 | (〃) | 杵築南 しんもんまえ しんもんなか しんもんみなみ しんもんにし しょうがっこうまえ 神門前 神門中 神門南 神門西 小学校前 ちゅうがっこうまえ ばばにし ばばにしなか ばばなか ばばきた 中学校前 馬場西 馬場西中 馬場中 馬場北 ばばひがしなか ばばひがし しょうわまち あさひまち せいもんにし 馬場東中 馬場東 昭和町 朝日町 正門西 うえげんこういん しもげんこういん ほんまち つぼのうち よこまち 上玄光院 下玄光院 本町 坪の内 横町 いちばきた いちばなか いちばみなみ いちばひがし しほんまつきた 市場北 市場中 市場南 市場東 四本松北 しほんまつなか しほんまつみなみ しほんまつひがし みなみほんどおり 四本松中 四本松南 四本松東 南本通 | | | ○ |
| 大社町 杵築西 | (〃) | 杵築西 みなとばら あかつかいち あかつかに あかつかさん あかつかよん 湊原 赤塚一 赤塚二 赤塚三 赤塚四 すみよしちやう こどちいちみなみ こどちいちきた こどちに 住吉町 小土地一南 小土地一北 小土地二 こどちさん うえおおどち したおおどち えいとくじざか 小土地三 上大土地 下大土地 永徳寺坂 にしたてこうじ やまのうちだんち 西立小路 山内団地 | | | ○ |
| 大社町 杵築北 | (〃) | 杵築北 しんまち ひがししんまち やまね なかわらちやう うえなかわら 新町 東新町 山根 中村町 上中村 かりのみやいちみなみ かりのみやいちきた かりのみやに かりのみやさん 仮の宮一南 仮の宮一北 仮の宮二 仮の宮三 かりのみやよん かりのみやご かりのみやろく いなさ 仮の宮四 仮の宮五 仮の宮六 稲佐 | | | ○ |

出雲市

| 町名 | 旧市町村 及び大字名 | 通称 | 小字の区域 | | |
|------------|---------------|-----|--|----|---------|
| | | | 有 | | 廃止 済 |
| | | | 全城 | 一部 | |
| 大社町 北荒木 | 荒木村 (大社町) | 北荒木 | かわかたみなみ かわかたきた かわかたにし えきどおりいち なかすじ 川方南 川方北 川方西 駅通一 中筋 | ○ | |
| | | | かみきたみなみいち かみきたみなみに かみきたひがし かみきたなかいち 上北南一 上北南二 上北東 上北中一 | | |
| | | | かみきたなかに かみきたかみ かみきたにし はまやま 上北中二 上北上 上北西 パークヒルズ浜山 | | |
| | | | きょうしよくいんじゅうたく はまやまだい きたあらし 教職員住宅 浜山台 タウン北荒木 | | |
| 大社町 修理免 | (〃) | 修理免 | みなみほらひがし みなみほらにし にしぼら えきどおりさん えきどおりさん 南原東 南原西 西原 駅通二 駅通三 | ○ | |
| | | | なかのしま はらまち かみばら ほんごうひがし ほんごうにし 中の島 原町 上原 本郷東 本郷西 | | |
| 大社町 中荒木 | (〃) | 中荒木 | はまね こまるこ えびす からじま いちもんばし 浜根 小丸子 恵美須 唐島 一文橋 | ○ | |
| | | | おおかじ しげんやみなみ しげんやきた しんはま なかすじみなみ 大梶 四軒家南 四軒家北 新浜 中筋南 | | |
| | | | なかあらしきゅうしゃ 中荒木宿舍 | | |
| 大社町 遙堪 | 遙堪村 (〃) | 遙堪 | しげのたに あじきだに ごくらくやま たるとだに かましろ 繁の谷 阿式谷 極楽山 樽戸谷 鎌代 | ○ | |
| | | | にしゆやだに おきまち ひがしゆやだに はなつみ たにやました 西湯屋谷 沖町 東湯屋谷 花摘 谷山下 | | |
| | | | たにやまうえ いしうす けんぎき 谷山上 石臼 見崎 | | |
| 大社町 入南 | (〃) | 入南 | にゅうなんかみ にゅうなんなか にゅうなんにし はました やりがさきひがし 入南上 入南中 入南西 浜下 鐘ヶ崎東 | ○ | |
| | | | やりがさきにし やりがさきみなみ やりがさきた 鐘ヶ崎西 鐘ヶ崎南 鐘ヶ崎北 | | |
| 大社町 菱根 | (〃) | 菱根 | ひしねにし かわらだに ひしねなか さんじゅうぶやま ひしねかみ 菱根西 河原谷 菱根中 三十歩山 菱根上 | ○ | |
| | | | はらひがし こまつばら はらにし 原東 小松原 原西 | | |
| 大社町 日御碕 | 日御碕村 (〃) | 日御碕 | とうだい みやまえいち みやまえに えびす なかやまにし 灯台 宮前一 宮前二 恵比須 中山西 | ○ | |
| | | | なかやまひがし 中山東 | | |
| 大社町 宇龍 | (〃) | 宇龍 | ひがしかみまち ひがしなまち ひがししたまち なかひらまち たまち 東上町 東中町 東下町 中平町 田町 | ○ | |
| | | | ひがしたまち にしまち しんまち 東田町 西町 新町 | | |
| 大社町 鷺浦 | 鷺鷺村 (〃) | 鷺浦 | きぎうらいち きぎうらに きぎうらさん きぎうらよん 鷺浦一 鷺浦二 鷺浦三 鷺浦四 | ○ | |
| 大社町 鷺峠 | (〃) | 鷺峠 | うどご うどろく 鷺峠五 鷺峠六 | ○ | |
| 斐川町 学頭 | 莊原村 (斐川町) | 学頭 | かみがくとう きたぐみ わたたばら きたすじ きたなだ 上学頭 北組 綿田原 北筋 北灘 | ○ | |
| | | | おおくら おおくらひがし なだみなみ なだきた えきどおり 大倉 大倉東 灘南 灘北 駅通り | | |
| | | | いくさばら しんばら おおい おおいかみ みはらし 軍原 新原 大井 大井上 みはらし | | |
| | | | しんでんばた いしかわ ゆのおか 新田畑 石川 湯の丘 | | |

| 町名 | 旧市町村 及び大字名 | 通称 | 小字の区域 | | | | | | | |
|-------------|---------------|---------|-----------|------------|------------|-----------|----------|---|--|----------|
| | | | 有 | 廃止 | | | | | | |
| | | | 全域 | 一部 | | | | | | |
| 斐川町 庄原 | 莊原村 (斐川町) | 下庄原 | 御射山 | 新橋 | 横町 | 協和 | 南本町 | ○ | | |
| | | | みなみなだ | きせんちよう | なかほんまち | なかなだ | なかのちよう | | | 中之町 |
| | | | きようえい | きただ | かわひがし | さかえまち | きたほんまち | | | 北本町 |
| | | | きたしんまち | しんせいちよう | さいわいまち | しんなんちよう | しんせいほんまち | | | 新生本町 |
| | | | ひがしまち | いずみちよう | ひがしほんまちいち | ひがしほんまちに | | | | 東本町1 |
| | | | ひのでちよう | しんでんかみ | くうこうにし | しんでんしも | しもしんかわ | | | 下新川 |
| | | | こせい | しまなだ | やくもひがし | やくもにし | やくもみなみ | | | 八雲南 |
| | | | かわきたかみ | ちゅうおうにし | ちゅうおうひがし | みゆきちよう | しんわちよう | | | 信和町 |
| | | | ひがししんわちよう | あさひまちきた | みなみあさひまち | さんこーぼらすいち | | | | サンコーポラス1 |
| | | | さんこーぼらすに | ぐりーんたうん | しょうばらだんちいち | | | | | 莊原団地1 |
| しょうばらだんちに | しょうばらだんち | ふらわーたうん | | | フラワータウン | | | | | |
| 斐川町 宇屋神庭 | () | 宇屋神庭 | うやだに | かんぼだに | なかみぞ | まえばら | さいだに | ○ | | |
| 斐川町 三纏 | () | 三纏 | はねひがし | はねにし | たけべひがし | たけべにし | よしなり | ○ | | |
| 斐川町 上庄原 | () | 上庄原 | みなみたなみ | じん でん | ま や く | きたたなみ | しんかわ | ○ | | |
| 斐川町 阿宮 | () | 阿宮 | かみあぐいち | かみあぐに | かみあぐさん | かみあぐよん | | ○ | | |
| 斐川町 出西 | () | 出西 | かみしゅっさいいち | かみしゅっさいに | なかしゅっさいいち | なかしゅっさいに | | ○ | | |
| 斐川町 出西 | () | 出西 | なかしゅっさいさん | なかしゅっさいよん | なかしゅっさいご | なかしゅっさいろく | | ○ | | |
| 斐川町 出西 | () | 出西 | なかしゅっさいな | しもしゅっさいいち | しもしゅっさいに | しもしゅっさいさん | | ○ | | |
| 斐川町 出西 | () | 出西 | しもしゅっさいよん | しもしゅっさいご | しもしゅっさいろく | しもしゅっさいな | | ○ | | |
| 斐川町 出西 | () | 出西 | しもしゅっさいはち | しもしゅっさいきゅう | しもしゅっさいじゅう | | | ○ | | |
| 斐川町 神水 | () | 神水 | ひむろいち | ひむろに | ひむろさん | ひむろよん | ひむろご | ○ | | |
| 斐川町 神水 | () | 神水 | ひむろろく | かんもりいち | かんもりに | かんもりさん | かんもりよん | ○ | | |
| 斐川町 神水 | () | 神水 | かんもりご | | | | | ○ | | |
| 斐川町 求院 | () | 求院 | ぐいいち | ぐいに | ぐいさん | ぐいよん | ぐいご | ○ | | |

出雲市

| 町名 | 旧市町村 及び大字名 | 通称 | 小字の区域 | | | | | | |
|---------------------------|---------------|--------|---------------------|----------------|-------------------|------------------|------------------|---|--|
| | | | 有 | 廃止済 | | | | | |
| | | | 全城 | 一部 | | | | | |
| ひかわちよ あいかわ 川町 併川 | 出西村 (斐川町) | 併川 | かんだちいち 神立1 | かんだちに 神立2 | かんだちさん 神立3 | かんだちよん 神立4 | めぞんかんだち メゾン神立 | ○ | |
| | | | せんげいち 千家1 | せんげに 千家2 | せんげさん 千家3 | せんげよん 千家4 | | | |
| ひかわちよ と富 川町 富村 | 伊波野村 (〃) | 富村 | とびかみ 富上 | とびかみきた 富上北 | とびなか 富中 | とびなかきょうわ 富中協和 | ださい 太才 | ○ | |
| | | | とびしもいち 富下1 | とびしもに 富下2 | とびしもにし 富下西 | とびのはら 富ノ原 | しんとみ 新富 | | |
| | | | ひばりだい 自由ヶ丘団地 | | ひばり台 | | | | |
| ひかわちよ な川 名島 | (〃) | 名島 | きたしま 北島 | きたしまに 北島2 | べつみょう 別名 | | ○ | | |
| ひかわちよ と富 川町 鳥井 | (〃) | 鳥井 | いあげ 井上 | とやかみ 鳥屋上 | とよきた 鳥屋北 | とやひがし 鳥屋東 | | ○ | |
| ひかわちよ か上 川町 上直江 | (〃) | 上直江 | はら 原 | おおしま 大島 | いわのぼらひがし 岩野原東 | いわのぼらにし 岩野原西 | いわのぼらまえ 岩野原前 | ○ | |
| | | | いわのぼらあずま団地 岩野原あずま団地 | | やかしら 八頭 | ひらの 平野 | しんかわ 新川 | | |
| | | | えきまえ 駅前 | みどりがおか みどりヶ丘 | ほらみなみ 原南 | てらまえ 寺前 | | | |
| | | | めいぶるいち メイプル1 | めいぶるに メイプル2 | あくていーいち アクティー1 | | | | |
| | | | あくていーに アクティー2 | さーぶれいす サニープレイス | さんらいすたうん サンライズタウン | | | | |
| | | | えきなんいち 駅南1 | えきなんさん 駅南3 | えきなんよん 駅南4 | えきなんご 駅南5 | えきなんろく 駅南6 | | |
| | | | えきなんな 駅南7 | えきなんはち 駅南8 | えきなんちゅうおういち 駅南中央1 | えきなんちゅうおうに 駅南中央2 | | | |
| えきなんちゅうおうさん 駅南中央3 | ゆめさきたうん 夢咲タウン | あぐりタウン | | | | | | | |
| ひかわちよ な川 直江 | 直江村 (〃) | 下直江 | つつじすげさわ 漆治菅沢 | なかすじこぼら 中筋小原 | きょうえいちょう 共栄町 | しんまち 新町 | あいおいちょう 相生町 | ○ | |
| | | | にしほんまち 西本町 | ほんまち 本町 | なかまち 中町 | まんざいちょう 万才町 | ひがしほんまち 東本町 | | |
| | | | にしあさひまち 西旭町 | ひがしあさひまち 東旭町 | せいなんちょう 西南町 | とうなんちょう 東南町 | しんいち 新市 | | |
| | | | しんかわ 新川 | ほりぎり 堀切 | むすびにし 結西 | むすび 結 | みい 三井 | | |
| | | | つつじがおかいち つつじヶ丘1 | つつじがおかに つつじヶ丘2 | しんたて 新建 | さかい 境 | | | |
| | | | みゆきどおり 御幸通 | あかし 明石 | なおえずぎさわ 直江杉沢 | なおえずぎさわに 直江杉沢2 | | | |
| | | | かなび 神奈美 | | | | | | |
| ひかわちよ み川 南 | 久木村 (〃) | 南村 | あいば 相場 | くらしま 蔵島 | いざよい 十六夜 | なかざ 中座 | きたしま 北島 | ○ | |
| | | | いざよいにし 十六夜西 | みなみきた 美南北 | | | | | |
| ひかわちよ ふ川 富 | (〃) | 福富 | ふくどみ 福富 | やしろ 社 | あけぼの 曙 | わかみやおうじん 若宮応神 | わえい 和栄 | ○ | |
| ひかわちよ は川 鹿 | (〃) | 原鹿 | みなみ 南 | しまだ 島田 | なかぐみ 中組 | いばら 井原 | とうほく 東北 | ○ | |
| | | | やよい 弥生 | | みやにし 宮西 | | | | |

| 町名 | 旧市町村 及び大字名 | | 通称 | | | | | 小字の区域 | | |
|--------------------------|---------------|-----|-----------------|-------------------|-------------------|-----------------|--------------------|-------|----|---------|
| | | | | | | | | 有 | | 廃止 済 |
| | | | | | | | | 全域 | 一部 | |
| ひかわちよ いまざいけ 今在 | 久木村 (斐川町) | 今在家 | ゆうえき 有益 | しょうこう 正興 | こうのう 興農 | かすが 春日 | いまざいけだんち 今在家団地 | ○ | | |
| ひかわちよ おきのす お沖 | 出東村 (〃) | 沖洲 | しょうきうじ 勝久寺 | おきのすまえしま 沖洲前島 | きたしま 北島 | かいしょ 会所 | てんじん 天神 | ○ | | |
| ひかわちよ なかのす な中 | (〃) | 中洲 | しょうわ 昭和 | みづほ 瑞穂 | ひがししま 東島 | | | ○ | | |
| ひかわちよ かみくろめ く黒 | (〃) | 黒目 | かみくろめ 上黒目 | あいば 相場 | なかぐろめ 中黒目 | しもぐろめ 下黒目 | なだにし 灘西 | ○ | | |
| ひかわちよ なだひがし な灘 | (〃) | 黒目 | なだひがし 灘東 | まつばら 松原 | なだわかい 灘向 | くろめしんでん 黒目新田 | まつえぶん 松江分 | ○ | | |
| ひかわちよ さのうら さ三 | (〃) | 三分市 | さのうら 堀の内 | みやぐみ 宮組 | きたはま 北浜 | はま 浜 | さんぶいちおおきわ 三分市大沢 | ○ | | |
| ひかわちよ すながわ す砂 | (〃) | 三分市 | すながわ 砂川 | きょうなん 橋南 | かけとちゅうおう 欠戸中央 | かけと 欠戸 | きょうほく 橋北 | ○ | | |
| ひかわちよ いっぼんまつ 一本松 | (〃) | 三分市 | いっぼんまつ 一本松 | かわひがしかみぐみ 川東上組 | かわひがしなかぐみ 川東中組 | とうぶ 東部 | ろくちようば 六丁場 | ○ | | |
| ひかわちよ かみのしま 上ノ島 | (〃) | 坂田 | かみのしま 上ノ島 | なかのしま 中ノ島 | さかだおおさわ 坂田大沢 | しんわ 新和 | しせい 資生 | ○ | | |
| ひかわちよ だいわ 大和 | (〃) | 坂田 | だいわ 大和 | きょうせいいち 協生1 | きょうせいに 協生2 | きょうせいさん 協生3 | じゅんこう 醇厚 | ○ | | |
| ひかわちよ さかだまえしま 坂田前島 | (〃) | 坂田 | さかだまえしま 坂田前島 | きょうしん 共進 | のうゆう 農友 | いかりしも 碓下 | | ○ | | |

注：住居表示実施区域

(昭和56年5月1日実施)

塩冶町南町一丁目・塩冶町南町二丁目(4街区を除く)・塩冶町南町三丁目・塩冶町南町四丁目

塩冶町南町五丁目

(昭和57年9月1日実施)

塩冶神前一丁目・塩冶神前二丁目・塩冶神前三丁目・塩冶神前四丁目・塩冶神前五丁目・塩冶神前六丁目・医大南町一丁目・医大南町二丁目・医大南町三丁目

(昭和58年9月1日実施)

塩冶原町一丁目・塩冶原町二丁目・塩冶町南町二丁目(4街区のみ。)

益 田 市

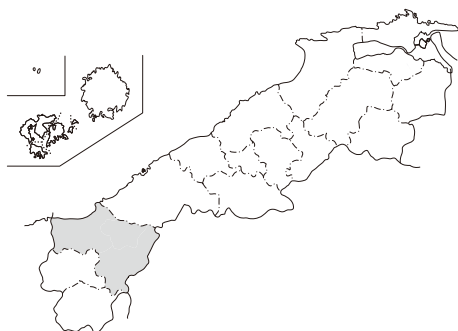

市 章

本市を象徴する市章は、益田町が一般町民から募集し、「マスダ」を図案化して町章に定めていたものを、市制実施にあたり一部修正し、市章として制定したものである。

市の花 水仙

市の木 欒（けやき）

| 人口等の 状況 | 年月日 | 平成17.10.1 | 平成22.10.1 | 平成27.10.1 |
|------------|------------------------|-----------|-----------|-----------|
| | 人 口 (人) | 52,368 | 50,015 | 47,718 |
| | 世帯数 (世帯) | 19,333 | 19,243 | 19,037 |
| | 面 積 (km ²) | 733.16 | 733.24 | 733.19 |

〈市名の由来〉

平安時代中期に成立した事典「和名類聚抄」に益田郷がみえ、万葉仮名で「末須太」と訓じている。江戸時代に石見国の農学者石田春律が刊行した地誌『石見八重葎』では「真田」、「舛田」という。益田の地名は、一帯が良田の真砂田であったことに由来するといわれる。平安時代末期、九条家が石見国主であった際、益田平野とその周辺部に荘園益田荘を成立させた。南北朝時代、在庁官人御神本氏の流れをくむ益田兼見が益田荘の支配を確立し、関ヶ原の戦いまで益田氏が益田を治めた。

〈沿革〉

益田市には、恵まれた自然環境によって原始・古代からの豊かな歴史文化があり、数多くの遺跡が残る。匹見地区には旧石器時代と、特に縄文時代の遺跡が集中し、中国地方・九州地方との広範囲な交流があった。益田平野及びその周辺では、弥生時代に大規模な集落が営まれ、古墳時代には大型古墳が築造された。

律令時代には、都茂郷、益田郷、苓気郷、山田郷、山前郷、大農郷、美濃郷、小野郷の八郷に属し、万葉歌人柿本人麿の出生と終焉の地といわれる。平安時代の初めには、美濃郡宇津川に醴泉が出現したという伝説があり、その瑞祥によって年号が養老と改元されたという。さらに都茂郷丸山で銅が産出した。

中世に入ると、領主益田氏のもとで、館・三宅御土居と山城・七尾城を中心に城下町として発展した。萬福寺および医光寺には、雪舟が築いたとされる庭園が現在も残る。また湊町の遺跡・中須東原遺跡や文献史料からは、東アジア規模で展開した日本海交易の様相が浮かび上がってくる。旧匹見町には平家の落人伝説が伝わる。都茂鉾山の鉱物と匹見の材木は、交易品として益田氏の財力を支えた。益田氏は、南北朝期以降は大内氏、さらにその滅亡後は毛利氏に従い、関ヶ原の戦いの後に、長門国阿武郡須佐村に移り、萩藩毛利家の永代家老家となった。

江戸時代に入ると、現在の益田市域は、浜田藩と津和野藩に分割され、都茂鉾山周辺は天領の石見銀山領（後に浜田藩領）となった。益田氏の移住によって七尾城下町は衰退したが、右田宗味が定期市を起こし、在郷町として再興されたという。美都地区では、江戸時代も都茂鉾山の操業が続き、昭和61年に閉山するまで地域を支える基幹産業として多くの恩恵をもたらした。製鉄や紙漉も盛んに行われ、明治時代には、梅毒の特効薬サルバルサン606号を発見した医学者秦佐八郎が生まれた。匹見地区では、江戸時代以降、豊富な山林資源を背景にして、たたら製鉄や紙漉、木材や木工品の生産が盛んに行われた。大正13～15年には、益田・匹見間を結ぶ索道が開通し、昭和26年まで林産品や生活物資の輸送を支えた。戦後は、わさび生産や鉄道の枕木の需要による製材業などで繁栄し、木炭は最盛期には県内一の生産高を誇った。

益田市は、平成16年11月1日の益田市・美濃郡美都町・美濃郡匹見町の合併により、県内最大の面積をもつこととなった。清流高津川や匹見峡などの豊かな自然環境や歴史文化などの風土に生まれ、市民一人ひとりがまちづくりの主役として活躍し、人と地域が輝くまちづくりを目指している。

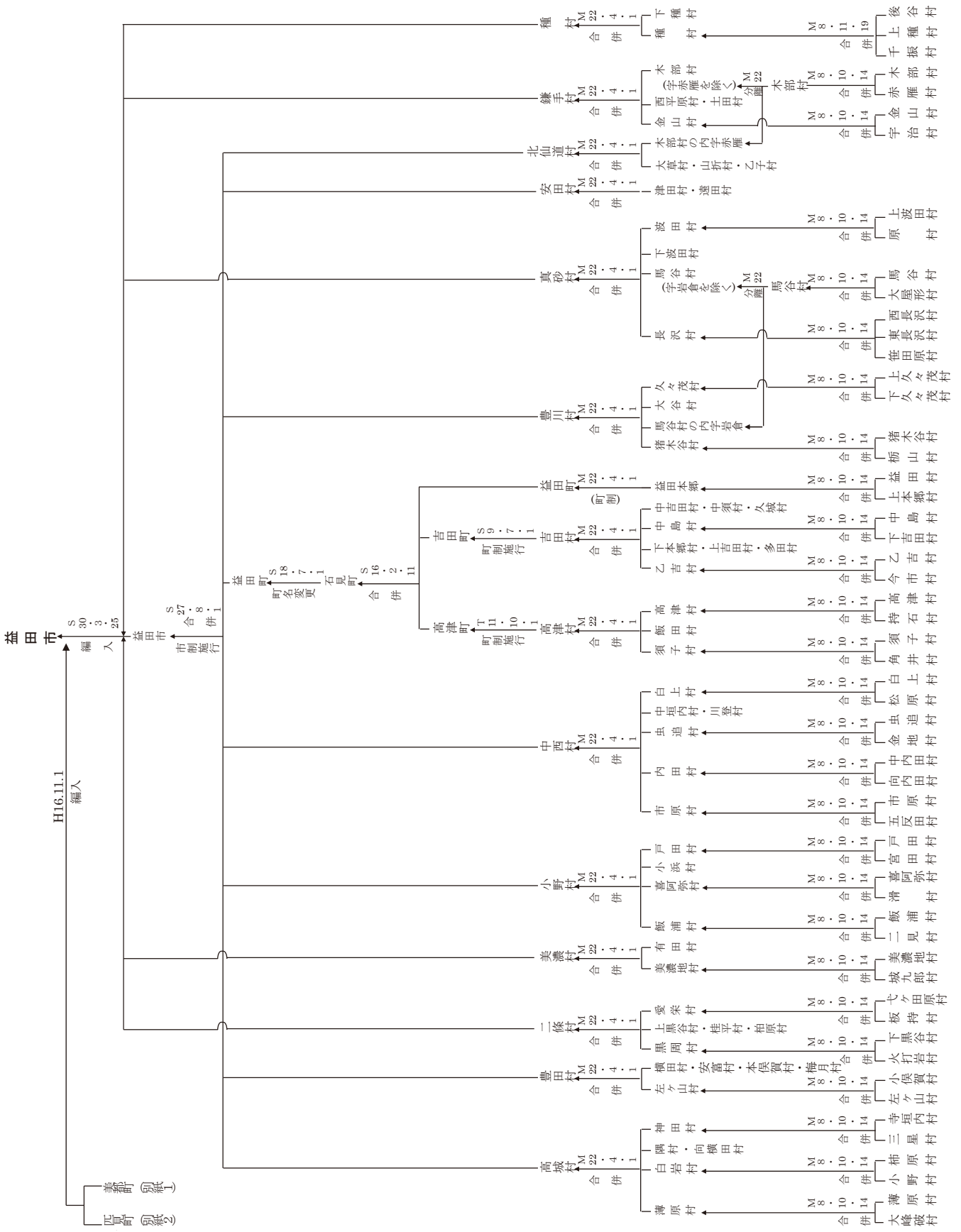

(別紙1)



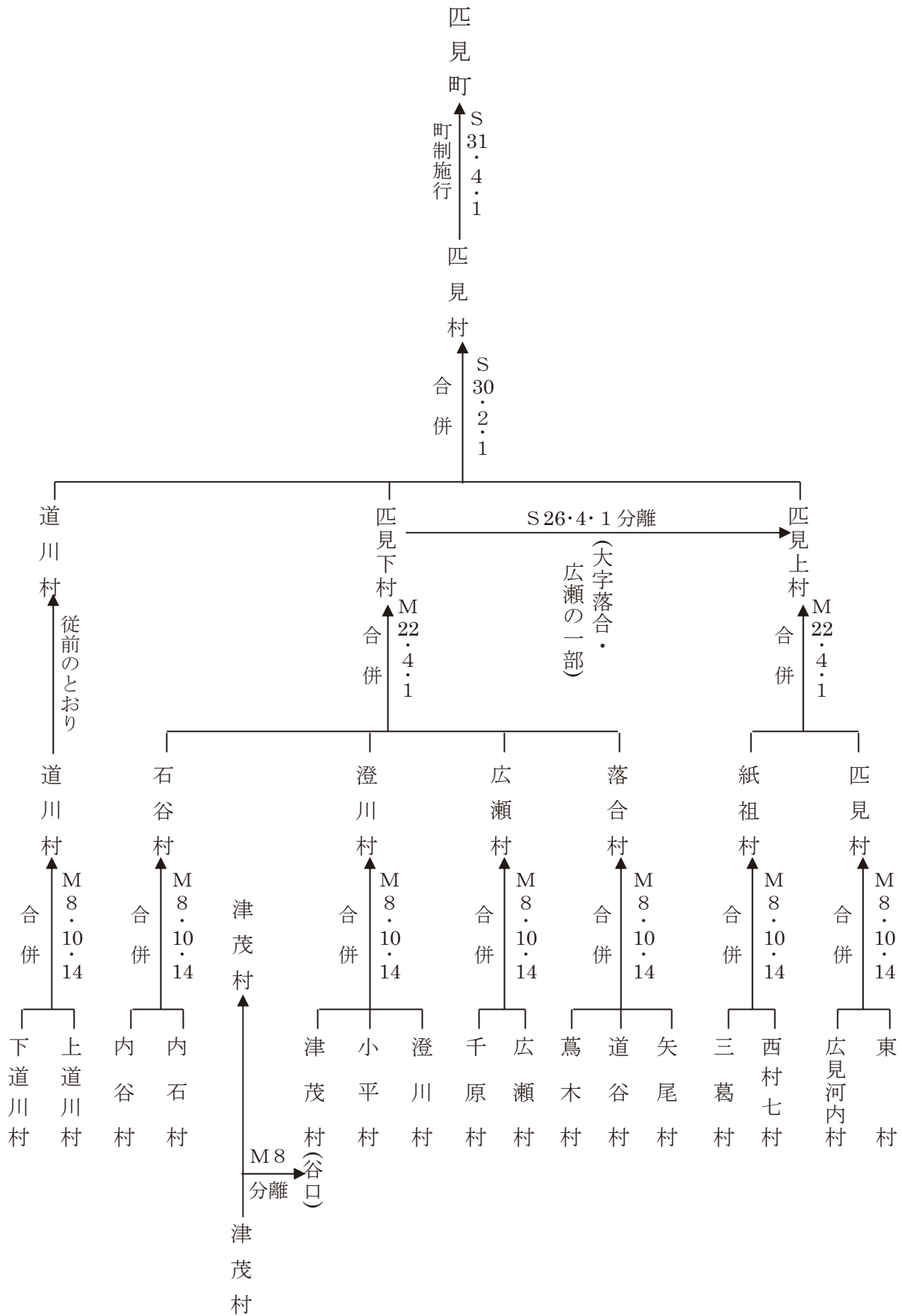

| 市 町 村 名 | | ま す だ し 益 田 市 | | | | | | | | |
|-----------------|--------------|----------------------|---|------------------|-----------------|-----------------|----------------|-----------------|---------|---|
| 市役所の位置 | | 〒698-8650 益田市常盤町1番1号 | | 電話番号 | 0856-31-0100 | | | | | |
| 合併等の状況 | 年月日 | 合体編入等の別 | 関係市町村名 | | | | | | | |
| | 昭26. 4. 1 | 境界変更 | 匹見下村の一部（大字落合及び広瀬の一部）を匹見上村に | | | | | | | |
| | 27. 8. 1 | 合体（市制） | 益田町・安田村・北仙道村・豊川村・豊田村・高城村・小野村・中西村（益田市設置） | | | | | | | |
| | 29. 4. 1 | 〃 | 東仙道村・都茂村・二川村（美都村設置） | | | | | | | |
| | 30. 2. 1 | 〃 | 匹見上村・匹見下村・道川村（匹見村設置） | | | | | | | |
| | 30. 3.25 | 編入 | 鎌手村・種村・真砂村・二條村・美濃村 | | | | | | | |
| | 31. 4. 1 | （町制） | 匹見村（匹見町） | | | | | | | |
| | 32. 4. 1 | 〃 | 美都村（美都町） | | | | | | | |
| | 平16.11. 1 | 編入 | 美都町・匹見町 | | | | | | | |
| 町 名 | 旧市町村及び大字名 | 通 称 | 小字の区域 | | 〇 | | | | | |
| | | | 有 全域 | 廃止 一部 | | | | | | |
| くくもちよ 久々茂町 | 豊川村 （益田市） | 久々茂 | おかばら 岡原 | どうがうち 堂河内 | やまね 山根 | おおとう 大峠 | かみのほら 上ノ原 | | | 〇 |
| | | | たくら 田倉 | たくらじゅうたく 田倉住宅 | | | | | | |
| おおたにちよ 大谷町 | （〃） | 大谷 | のぎか 野坂 | よこの 横野 | たかはた 高畑 | あんどこ 安床 | ふしだに 伏谷 | | | 〇 |
| | | | だけ 嶽 | | | | | | | |
| いわくらちよ 岩倉町 | （〃） | 岩倉 | いわくらかみ 岩倉上 | いわくらしも 岩倉下 | | | | | | 〇 |
| とちやまちよ 栃山町 | （〃） | 猪木谷 | とちやまかみ 栃山上 | とちやましも 栃山下 | | | | | | 〇 |
| いのきだにちよ 猪木谷町 | （〃） | 〃 | いのきだにかみ 猪木谷上 | いのきだにしも 猪木谷下 | つつぬけ 甘一 | かわひら 川平 | | | | 〇 |
| おおくさちよ 大草町 | 北仙道村 （〃） | 大草 | ごう 郷 | ひばら 日原 | かみ 上 | かき 嵩 | ひがしかみ 東上 | ひがししも 東下 | みや 宮 | 〇 |
| | | | おおしも 大下 | ながたに 長谷 | | | | | | |
| おとこちよ 乙子町 | （〃） | 乙子 | かみ 上 | しんたや 新田屋 | なか 中 | みや 宮 | しも 下 | ちややがそね 茶屋ヶ曾根 | | 〇 |
| やまおりちよ 山折町 | （〃） | 山折 | かみひがし 上東 | かみにし 上西 | にしきこ 西迫 | ごうひがし 郷東 | ごうにし 郷西 | | | 〇 |
| | | | すみがま 炭釜 | はぎはら 萩原 | | | | | | |
| あかがりちよ 赤雁町 | （〃） | 赤雁 | かみ 上 | みや 宮 | なかごう 中郷 | しも 下 | | | | 〇 |
| しもだねちよ 下種町 | 種村 （〃） | 下種 | のじ 野地 | あかばね 赤羽根 | きたごうちかみ 北河内上 | きたごうちしも 北河内下 | いわさき 岩崎 | | | 〇 |
| | | | てらまわり 寺廻り | かわしも 川下 | わだごう 和田郷 | | | | | |
| たねむらちよ 種村町 | （〃） | 種村 | もとごう 本郷 | なかごう 中郷 | ちぶりしも 千振下 | ちぶりかみ 千振上 | うしろだにしも 後谷下 | | | 〇 |
| | | | うしろだにかみ 後谷上 | | | | | | | |

益 田 市

| 町 名 | 旧市町村 及び大字名 | 通 称 | 小字の区域 | | |
|--------------------------------|---------------|-----|---|----|---------|
| | | | 有 | | 廃止 済 |
| | | | 全城 | 一部 | |
| と お だ ち よ う 町 遠 田 町 | 安田村 (益田市) | 遠 田 | じょうかい しんめい おおもと てらさか くにさき 城 外 神 明 大 元 寺 坂 国 東 | | |
| | | | くろいし ひがしふたば にしふたば いわがもと すみれが ^{おか} 丘 黒 石 東双葉 西双葉 岩ヶ本 すみれが丘 | | |
| | | | ちややとこ いのさこ まえはま ごう じん で 茶や床 井 迫 前 浜 郷 神 出 | | |
| | | | ながれまつ こぶき にじがおか しんとく にしはま 流 松 古布気 虹ヶ丘 進 徳 西 浜 | | |
| | | | にしはまかみ はらぐち はらほだんち 西浜上 原 口 原浜団地 | | |
| つ だ ち よ う 町 津 田 町 | (") | 津 田 | てらまち さかえまち あさひまち しんまち にしはらまち 寺 町 栄 町 旭 町 新 町 西原町 | | |
| | | | ひがしはらまち はまちよう かみつだ なかつだ かみほんまち 東原町 浜 町 上津田 中津田 上本町 | | |
| | | | しもほんまち こうようちよう うのはな 下本町 向陽町 うのはな | | |
| か ね や ま ち よ う 町 金 山 町 | 鎌手村 (") | 金 山 | う じ かねやまひがし かねやまにし 宇 治 金山東 金山西 | | |
| つ ち だ ち よ う 町 土 田 町 | (") | 土 田 | かさのたに つちははま うしろえき つちだごう たかしま 上ノ谷 土田浜 後 溢 土田郷 高 島 | | |
| | | | た か み 高 見 | | |
| に し ひ ら ば ら ち よ う 町 西 平 原 町 | (") | 西平原 | うしろがわ かみひらばら しもひらばらかみ しもひらばらなか 後 川 上平原 下平原上 下平原中 | | |
| | | | しもひらばらしも 下平原下 | | |
| き べ ち よ う 町 木 部 町 | (") | 木 部 | おおはまうえ おおはまひがし おおはまにし かまぐち おおたに 大浜上 大浜東 大浜西 釜 口 大 谷 | | |
| | | | きべごう むかいち しおみち ひらぐち 木部郷 向 市 汐 満 平 口 | | |
| う ま だ に ち よ う 町 馬 谷 町 | 真砂村 (") | 馬 谷 | うまだに さきだに おおやがた 馬 谷 先 谷 大屋形 | | |
| は だ ち よ う 町 波 田 町 | (") | 波 田 | はら はだしも はだなか はだかみ くぼえき 原 波田下 波田中 波田上 久保隘 | | |
| し も は だ ち よ う 町 下 波 田 町 | (") | 下波田 | しもはだかみ しもはだしも いちのせ きんぢやま 下波田上 下波田下 一ノ瀬 三地山 | | |
| な が さ わ ち よ う 町 長 沢 町 | (") | 長 沢 | ひがしながさわ さきたばら かきばら かわひら しもながさわ 東長沢 笹田原 柿 原 川 平 下長沢 | | |
| | | | かみながさわ しゅうれい 上長沢 秋 令 | | |
| よ こ た ち よ う 町 横 田 町 | 豊田村 (") | 横 田 | わ え いちばら しもいち しんちよう なかいち 和 江 市 原 下 市 新 町 中 市 | | |
| | | | か み い ち うえのかみ うえのしも なかばら いえした 上 市 上野上 上野下 中 原 家 下 | | |
| | | | やまもと おおざかい 山 本 大 境 | | |
| う め つ き ち よ う 町 梅 月 町 | (") | 梅 月 | こうみょうじ おくうめつき ごう 光明寺 奥梅月 郷 | | |
| や す ど み ち よ う 町 安 富 町 | (") | 安 富 | か じ や なかしようじ は ば おく だ はながせ 鍛冶屋 中小路 羽 場 奥 田 花ヶ瀬 | | |
| | | | こうなり しもおか かみおか いしだ 河 成 下 岡 上 岡 石 田 | | |
| ほん ま た が ち よ う 町 本 俣 賀 町 | (") | 本俣賀 | ひがしかみ ひがししも にし 東 上 東 下 西 | | |
| ひ だ り が や ま ち よ う 町 左 ケ 山 町 | (") | 左ヶ山 | ひだりがやまなか こまたが 左ヶ山中 小俣賀 | | |
| か ん だ ち よ う 町 神 田 町 | 高城村 (") | 神 田 | か ん だ えきまえ ごしよばら だん かんだだいち 神 田 駅 前 御所原 段 神田第一 | | |
| | | | み ぼ し あらたに き は ら ほんまち 三 星 荒 谷 木 原 本 町 | | |

| 町 名 | 旧市町村 及び大字名 | 通 称 | 小字の区域 | | | | |
|-----------------------|--------------------|-----|--|----|--|--|---|
| | | | 有 | 廃止 | | | |
| | | | 全域 | 一部 | | | |
| むかいよこたちょう 向 横 田 町 | 高城村 (益田市) | 向横田 | むかいよこたかみ なかすじ おおもと みやした さんがい 向横田上 中 筋 大 元 宮 下 三 界 | | | | ○ |
| | | | おおたきかみ おおたきしも なかのたに まるたけ うしろえき 大滝上 大滝下 中ノ谷 丸 竹 後 溢 | | | | |
| | | | こずみ かたはらは 小 隅 片田原 | | | | |
| すすきはらちょう 薄 原 町 | (〃) | 薄 原 | おおずえ やつがせ すすきはらかみ すすきはらしも 大峯破 八ヶ瀬 薄原上 薄原下 | | | | ○ |
| しらいわちょう 白 岩 町 | (〃) | 白 岩 | かきばらかみ かきばらなか かきばらしも おのかみ おのなか 柿原上 柿原中 柿原下 小野上 小野中 | | | | ○ |
| | | | おのしも 小野下 | | | | |
| すみむらちょう 隅 村 町 | (〃) | 隅 村 | すみかみ すみなか すみしも あかまつ 隅 上 隅 中 隅 下 赤 松 | | | | ○ |
| とだちちょう 戸 田 町 | 小野村 (〃) | 戸 田 | おのかみ おのなか おのにし ひがしかみ ひがしなか 小野上 小野中 小野西 東 上 東 中 | | | | ○ |
| | | | ひがししも うまつひがし うまつにし とだえきまえ みやたひがし 東 下 植松東 植松西 戸田駅前 宮田東 | | | | |
| | | | みやたはま みやたかみ 宮田浜 宮田上 | | | | |
| こはまちちょう 小 浜 町 | (〃) | 小 浜 | こはまひがし こはまなか こはまにし 小浜東 小浜中 小浜西 | | | | ○ |
| きあみちちょう 喜 阿 弥 町 | (〃) | 喜阿弥 | やがさこ きあみなか しみず らだば まいこ 弥ヶ迫 喜阿弥中 清 水 札 場 舞 子 | | | | ○ |
| | | | きあみしも きあみごう じょうひら なめらひがし なめらにし 喜阿弥下 喜阿弥郷 城 平 滑 東 滑 西 | | | | |
| いのうらちちょう 飯 浦 町 | (〃) | 飯 浦 | ふたみ えきまえ ほんまち しんかわちょう しんまち 二 見 駅 前 本 町 新川町 新 町 | | | | ○ |
| | | | ふるまち やまねちょう 古 町 山根町 | | | | |
| かわのぼりちちょう 川 登 町 | 中西村 (〃) | 川 登 | かわのぼりかみ いちのせ いちのの いずはら かわのぼりしも 川登上 一ノ瀬 市ノ野 何 原 川登下 | | | | ○ |
| しらかみちちょう 白 上 町 | (〃) | 白 上 | しらがみしも もり しもがほら たから むかいやま みやのまわり 白上下 森 下ヶ原 宝 向 山 宮ノ廻 | | | | ○ |
| | | | さくらまち いちいぎ てらおかみ こうようだい た な か 桜 町 一イ木 寺尾上 光陽台 田 中 | | | | |
| | | | なかの ちゅうち まつばらだいいち まつばらだいに かわにし 中 野 中 地 松原第一 松原第二 川 西 | | | | |
| なかがうちちちょう 中 垣 内 町 | (〃) | 中垣内 | みたに なしがひら しもひら ひのひら な か ま 三 谷 梨ヶ平 下 平 日ノ平 中 間 | | | | ○ |
| | | | ひらばらしも ひらばらかみ おおどう 平原下 平原上 大 道 | | | | |
| いはらちちょう 市 原 町 | (〃) | 市 原 | ごたんだ なんだ にしがわ のぼりごう 五反田 南 田 西 側 登 郷 | | | | ○ |
| うちだちちょう 内 田 町 | (〃) | 内 田 | うちだなか うちだしも うちだかみ 内田中 内田下 内田上 | | | | ○ |
| むそうちちちょう 虫 追 町 | (〃) | 虫 追 | むそうかみ むそうなか おき や ま ね むそうしも 虫追上 虫追中 沖 山 根 虫追下 | | | | ○ |
| | | | はばら みその かねじ 羽 原 美 園 金 地 | | | | |
| かみくろだにちちょう 上 黒 谷 町 | 二條村 (〃) | 上黒谷 | ひがしいち にしいち いちかみ つばやま いちしも 東 市 西 市 市 上 津葉山 市 下 | | | | ○ |
| | | | なか よこお 中 横 尾 | | | | |
| かつらひらちちょう 桂 平 町 | (〃) | 桂 平 | しもだお かみだお みずあわせ の な か みやがさこ 下 峠 上 峠 水 合 野 中 宮ヶ迫 | | | | ○ |
| | | | かねがたお 金ヶ峠 | | | | |
| くろすちちちょう 黒 周 町 | (〃) | 黒 周 | しもくろだに なかくら ひうちいわ 下黒谷 中 倉 火打岩 | | | | ○ |

益 田 市

| 町 名 | 旧市町村 及び大字名 | | 通 称 | | | | | 小字の区域 | | |
|-------------------|---------------|-----------|------------------|--------------------|-----------------|----------------|----------------|-------|----|---------|
| | | | | | | | | 有 | | 廃止 済 |
| | | | | | | | | 全城 | 一部 | |
| かしばらちよう 柏原町 | 二條村 (益田市) | 柏原 | あげやま 上ヶ山 | かたばら 片田原 | かしばらたお 柏原峠 | おおくぼ 大久保 | もとごう 本郷 | | | ○ |
| あさかちよう 愛栄町 | (〃) | 愛栄 | いたもち 板持 | わながたばら 弋ヶ田原 | | | | | | ○ |
| みのじちよう 美濃地町 | 美濃村 (〃) | 美濃地 | じょうくろうかみ 城九郎上 | じょうくろうしも 城九郎下 | もとごうしも 本郷下 | なかのくち 中ノ口 | もとごうなか 本郷中 | | | ○ |
| | | | もとごうごうしも 本郷郷下 | もとごうごうかみ 本郷郷上 | もとごうしろ 本郷後 | もとごうかみ 本郷上 | こうちかみ 河内上 | | | |
| | | | こうちしも 河内下 | | | | | | | |
| ありたちよう 有田町 | (〃) | 有田 | ありたしも 有田下 | はら 原 | きよみず 清水 | なかま 中間 | いちようだ 一丁田 | | | ○ |
| | | | さきみだに 笹見谷 | にしだに 西谷 | | | | | | |
| そめばちよう 染羽町 | 益田町 (〃) | 益田 | そめば 染羽 | | | | | | | ○ |
| ほんまち 本町 | (〃) | 〃 | ほんまち 本町 | ほんまちいちようめ 本町一丁目 | しみず 清水 | おりと 折戸 | | | | ○ |
| ななおちよう 七尾町 | (〃) | 〃 | ほりかわ 堀川 | すみよし 住吉 | しみず 清水 | すいげんち 水源地 | しろやま 城山 | | | ○ |
| | | | やまね 山根 | かみいち 上市 | ふるかわ 古川 | | | | | |
| さいわいちよう 幸井町 | (〃) | 〃 | とくはら 徳原 | さいわいちよう 幸町 | おおしもいち 大下市 | いなづみ 稲積 | | | | ○ |
| どい井 土井町 | (〃) | 〃 | どい 土井 | | | | | | | ○ |
| しょうわちよう 昭和町 | (〃) | 〃 | しょうわ 昭和 | | | | | | | ○ |
| みやけちよう 三宅町 | (〃) | 〃 | みやけ 三宅 | | | | | | | ○ |
| ひがしまち 東町 | (〃) | 〃 | かたやま 片山 | あおばだい 青葉台 | ひがしまち 東町 | おきだ 沖田 | もんぜん 門前 | | | ○ |
| | | | やまひら 山平 | かすが 春日 | あさひまち 旭町 | みやけ 三宅 | あさひがおか 旭ヶ丘 | | | |
| ただちよう 多田町 | (〃) | 多田 | ごうにし 郷西 | ただ 多田 | おおたに 大谷 | どろたに 泥谷 | さかうえ 坂上 | | | ○ |
| | | | すごうた 須郷田 | | | | | | | |
| ありあけちよう 有明町 | (〃) | 益田 上吉田 | ありあけ 有明 | いなづみ 稲積 | | | | | | ○ |
| とさわちよう 常盤町 | (〃) | 上吉田 | ありあけ 有明 | とさわ 常盤 | いまにし 今西 | みずわけ 水分 | | | | ○ |
| みずわけちよう 水分町 | (〃) | 〃 | いまにし 今西 | みずわけ 水分 | いなづみ 稲積 | | | | | ○ |
| もとまち 元町 | (〃) | 〃 | みなみちよう 南町 | もとまち 元町 | | | | | | ○ |
| えきまえちよう 駅前町 | (〃) | 上吉田 中島 | きようまち 京町 | にしきまち 錦町 | みやごまち 都町 | えきまえちよう 駅前町 | あおいまち 葵町 | | | ○ |
| あかぎちよう 赤城町 | (〃) | 上吉田 中島 | あかぎちよう 赤城町 | あおいまちだいに 葵町第二 | | | | | | ○ |
| さかえまち 栄町 | (〃) | 中島 | あおいまちだいに 葵町第二 | さかえまち 栄町 | たいへいちよう 太平町 | | | | | ○ |
| なかよしだちよう 中吉田町 | (〃) | 中吉田 | そり 曾利 | えがしら 江頭 | ひらた 平田 | はら 原 | | | | ○ |
| おとしちよう 乙吉町 | (〃) | 乙吉 | おとし 乙吉 | せつしゅう 雪舟 | こうえんどおり 公園通り | ひばりヶ丘 ひばりヶ丘 | | | | ○ |
| しもほんごうちよう 下本郷町 | (〃) | 下本郷 | えき 溢 | よこお 横尾 | ひらばら 平原 | いっしょうの 一升野 | ひばりヶ丘 ひばりヶ丘 | | | ○ |

| 町 名 | 旧市町村 及び大字名 | | 通 称 | | | | | 小字の区域 | | |
|--------------------|---------------|--------------------------|------------------|-----------------|--------------|----------------|----------------|----------------|----|---------|
| | | | | | | | | 有 | | 廃止 済 |
| | | | | | | | | 全域 | 一部 | |
| くしろちよ 久 城 町 | 益田町 (益田市) | 久 城 | くしろひがし 久城東 | くしろにし 久城西 | くしろきた 久城北 | なかお 中 尾 | どうめん 道 面 | | | ○ |
| | | | はら 原 浜 | | | | | | | |
| なかずちよ 中 須 町 | (〃) | 中 須 | なかずきた 中須北 | なか 中 | にし 西 | ひがし 東 | | | | ○ |
| かもしまきた かもしま北町 | (〃) | 中 須 中 島 | | | | | | | | ○ |
| かもしまが かもしま東町 | (〃) | 〃 | | | | | | | | ○ |
| かもしまにし かもしま西町 | (〃) | 中 島 | | | | | | | | ○ |
| なかのしま 中 島 町 | (〃) | 〃 | なかのしま 中 島 | おおつか 大 塚 | たいいち 太平町 | | | | | ○ |
| たかつちよ 高 津 町 | (〃) | 高 津 | もちいかいたく 持石開拓 | はま 浜 | もちいし 持 石 | さんりがはま 三里ヶ浜 | | | | ○ |
| たかついち 高 津 一 丁 目 | (〃) | 〃 | かみいち 上 市 | しもいち 下 市 | なかいち 中 市 | かわちよう 川 丁 | じかた 地 方 | | | ○ |
| | | | はま 浜 | はまより 浜 寄 | | | | | | |
| たかつにち 高 津 二 丁 目 | (〃) | 高 津 飯 田 | かみいち 上 市 | じかた 地 方 | えんつうわ 円通和 | | | | | ○ |
| たかつさん 高 津 三 丁 目 | (〃) | 高 津 | はま 浜 | はまより 浜 寄 | | | | | | ○ |
| たかつよん 高 津 四 丁 目 | (〃) | 〃 | はま 浜 | もちいかいたく 持石開拓 | | | | | | ○ |
| たかつごち 高 津 五 丁 目 | (〃) | 〃 | はま 浜 | たかまち 高 町 | | | | | | ○ |
| たかつろく 高 津 六 丁 目 | (〃) | 〃 | はま 浜 | | | | | | | ○ |
| たかつなち 高 津 七 丁 目 | (〃) | 〃 | たかまち 高 町 | | | | | | | ○ |
| たかつはち 高 津 八 丁 目 | (〃) | 〃 | はま 浜 | | | | | | | ○ |
| すこちよ 須 子 町 | (〃) | 須 子 | つのい 角 井 | すこみなか 須子上中 | すこまち 須子町 | いまみや 今 宮 | だいわどおり 大和通り | | | ○ |
| | | | すこほんどおり 須子本通り | あけみ 明 見 | | | | | | |
| いいたちよ 飯 田 町 | (〃) | 飯 田 | そり 曾 利 | えびす 恵比寿 | まちや 町 屋 | しばた 芝 田 | やばら 矢 原 | | | ○ |
| | | | つづし 甘 子 | | | | | | | |
| あけぼのひが あけぼの東町 | (〃) | 益 田 上吉田 中吉田 乙 吉 | | | | | | | | ○ |
| あけぼのほん あけぼの本町 | (〃) | 上吉田 中吉田 | | | | | | | | ○ |
| あけぼのにし あけぼの西町 | (〃) | 中吉田 中 島 | | | | | | | | ○ |
| みとちよ 美 都 町 | (〃) | 二川村 (美都町) | 宇津川 | おおどり 大 鳥 | ながはし 長 橋 | よこみ 横 見 | ふたつぐら 二ツ倉 | ほりこう 堀 河 | | ○ |
| うづ 宇 津 川 | | | | ほんごう 本 郷 | みやのはら 宮ノ原 | つつみごう 堤 郷 | うまのだに 馬ノ谷 | ようろうだに 養老谷 | | |
| | | | | みぎたばら 右田原 | しもやま 下 山 | だながたお 棚ヶ峠 | | | | |
| みとちよ 美 都 町 | (〃) | 板井川 | 郷 組 | ごうぐみ 郷 組 | おおいで 大井出 | なかのたに 中ノ谷 | ちゃのき 茶ノ木 | かきのきばら 柿ノ木原 | | ○ |
| い板 板 井 川 | | | | わかすぎ 若 杉 | | | | | | |

益 田 市

| 町 名 | 旧市町村 及び大字名 | 通 称 | 小字の区域 | | | |
|-------------------------------|---------------|-----|--|----|---------|---|
| | | | 有 | | 廃止 済 | |
| | | | 全城 | 一部 | | |
| みとちよ う 美 都 町 つ 都 茂 | 都茂村 (美都町) | 都 茂 | つもごう やしきびら ひともとき なかくら こだまた 都茂郷 屋敷平 人元木 中 倉 小田又 | | | ○ |
| | | | おおだまた つもかみ みやがたに いちがね おおくぼやすみ 大田又 都茂上 宮ヶ谷 市 金 大久保休 | | | |
| | | | おおとり かんねやぶ さがたに ながやぶ いもじり 大 鳥 葛根藪 嵯峨谷 長 藪 芋 尻 | | | |
| みとちよ う 美 都 町 ま 丸 茂 | (") | 丸 茂 | まるもごう どうがはら こううんぼう ほりこし ろくろぎつじ 丸茂郷 堂ヶ原 光雲坊 堀 越 六良木辻 | | | ○ |
| | | | みょうしょうじだに にたんた たばら 明正寺谷 二反田 田 原 | | | |
| みとちよ う 美 都 町 や ま と 本 | (") | 山 本 | さんりょう おおかくら つづら かねだに 山 料 大神楽 葛 籠 金 谷 | | | ○ |
| みとちよ う 美 都 町 く 久 原 | (") | 久 原 | くばらごう かさ くばらなかごう 久原郷 笠 久原中郷 | | | ○ |
| みとちよ う 美 都 町 せ ん 道 | 東仙道村 (") | 仙 道 | せんどう しもつも じゃのくぼ うぶつの 仙 道 下都茂 蛇久保 生 角 | | | ○ |
| みとちよ う 美 都 町 こ 小 原 | (") | 小 原 | こばらごう ひさぎ かんげつ くまこ 小原郷 久 木 観 月 熊 子 | | | ○ |
| みとちよ う 美 都 町 み た に 谷 | (") | 三 谷 | みたに なかくら やさか 三 谷 中 倉 八 坂 | | | ○ |
| みとちよ う 美 都 町 あ さ 朝 倉 | (") | 朝 倉 | あさくらごう あさくらかみ 朝倉郷 朝倉上 | | | ○ |
| みとちよ う 美 都 町 さ さ 笹 倉 | (") | 笹 倉 | ささくらごう やまごおり しばえき 笹倉郷 山 郡 芝 溢 | | | ○ |
| ひきみちよ う 匹 見 町 み 道 川 | 道川村 (匹見町) | 道 川 | しもみちかわしも しもみちかわかみ であいばら もとぐみ うすきだに 下道川下 下道川上 出合原 元 組 白木谷 ひのさと 日の里 | | | ○ |
| ひきみちよ う 匹 見 町 み 見 | 匹見上村 (") | 匹 見 | え だ は ん だ はぎわら やまねしも やまねかみ 江 田 半 田 萩 原 山根下 山根上 | | | ○ |
| | | | う え じ しょうげじ のいれひがし のいれにし 植 地 正下地 野入東 野入西 | | | |
| ひきみちよ う 匹 見 町 し 紙 祖 | (") | 紙 祖 | あ ら き もとぐみ おかもと の だ いしぐみ 荒 木 元 組 岡 本 野 田 石 組 | | | ○ |
| | | | こ ば ら ななむら ささやま みかずら 小 原 七 村 笹 山 三 葛 | | | |
| ひきみちよ う 匹 見 町 お ち あ い 合 | 匹見下村 (") | 落 合 | と わ ら ち ば ら みちだにしも みちだにかみ や お 戸 村 千 原 道谷下 道谷上 矢 尾 | | | ○ |
| ひきみちよ う 匹 見 町 す み 川 | (") | 澄 川 | もつきぶろう さんでばら ながおはら の と どいのはら 持三郎 三出原 長尾原 能 登 土井ノ原 | | | ○ |
| | | | たにぐち 谷 口 | | | |

| 町 名 | 旧市町村 及び大字名 | | 通 称 | | | | | 小字の区域 | | |
|--|---------------|-----|----------------|------------------|------------------|----------------|--------------------|-------|----|---------|
| | | | | | | | | 有 | | 廃止 済 |
| | | | | | | | | 全域 | 一部 | |
| ひ き み ち よ う 匹 見 町 い し た に 石 谷 | 匹見下村 (匹見町) | 石 谷 | わ き よ う 和 共 | と ち は ら 栃 原 | う し ろ だ に 後 谷 | な か む ら 中 村 | か み う つ だ に 上内谷 | | | ○ |
| ひ き み ち よ う 匹 見 町 ひ 広 | (〃) | 広 瀬 | こ び ろ せ 小広瀬 | た け の は ら 竹ノ原 | ち ゃ や 茶 屋 | わ ま た 和 又 | | | ○ | |

注：住居表示実施区域

(昭和48年1月1日実施)

染羽町・本町・七尾町・幸町・土井町・昭和町・三宅町・東町・有明町

(昭和48年10月1日実施)

常盤町・水分町・元町・駅前町・赤城町・栄町

(昭和50年10月1日実施)

須子町

(平成11年10月12日実施)

高津一丁目・高津二丁目

(平成12年10月10日実施)

高津三丁目・高津四丁目

(平成13年10月9日実施)

高津五丁目・高津六丁目

(平成14年10月15日実施)

高津七丁目・高津八丁目

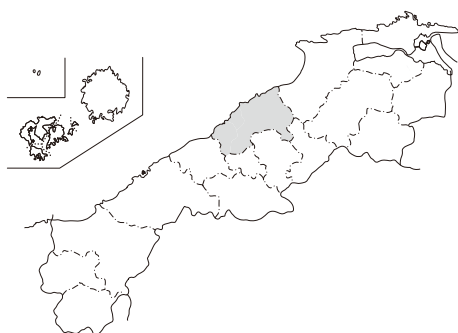

大田市

**市章**

大田市の「大」の字を円と矢印で図案化して、円は団結、矢印は進歩、向上を示している。

市の花 れんげつつじ

市の木 うめ

市の魚 ひらめ

| 人口等の状況 | 年月日 | 平成17.10.1 | 平成22.10.1 | 平成27.10.1 |
|--------|----------------------|-----------|-----------|-----------|
| | 人口(人) | 40,703 | 37,996 | 35,166 |
| | 世帯数(世帯) | 14,804 | 14,312 | 13,613 |
| | 面積(km ²) | 436.11 | 436.12 | 435.71 |

〈市名の由来〉

「大田」という名称は、大田部の移住開拓によるとの説(八重葎)と、当地域が浜田・益田とともに石見三田の一つで広い水田地帯があることから大田となったとの説がある。「和名抄」には古代の郷名として「おおた邑陔」と記され、「邑陔」については「山田で会う」という伝承がある。

〈沿革〉

市域は、古くは安濃郡波禰郷、刺鹿郷、安濃郷、静間郷、高田郷、川合郷、邑陔郷、佐波郷、邇摩郡温泉郷、群治郷、杵道郷、大家郷、託農郷、大国郷に属した。

大永6年(1526年)博多の商人神谷寿貞が大内義興の援助により石見銀山の本格的な開発が始まったとされ、以来、大正12年(1923年)の閉山まで、約400年にわたって採掘されてきた。中世には、大内氏、小笠原氏、尼子氏、毛利氏による銀山争奪戦が展開された。大内義興は享禄元年(1528年)矢滝城を築き銀山を守備したが、義興の死後の同4年川本温湯城の小笠原長隆は矢滝城を急襲し銀山を入手した。3年後の天文2年(1533年)大内義隆は再度奪回したが、同6年尼子経久が大挙して銀山を奪った。2年後再び大内氏が奪回したが、同10年小笠原氏が尼子氏の支援により銀山を入手した。同20年大内義隆の死後は毛利元就と尼子氏との争奪戦が繰り返され、永禄5年(1563年)毛利氏の支配下に入ったが、天正12年(1584年)以降は毛利氏と豊臣氏との共同管理となった。

特に、天文6年(1533年)国内に始めて伝えられたとされる精錬技術「灰吹法」により高品位の銀が大量に生産され、戦国時代の軍資金や江戸時代の財源として使われた。海外にも多く輸出され、アジアとヨーロッパ諸国を交易で結ぶ役割も果たしてきた。

江戸期には幕府直轄の鉱山となり、初代奉行大久保長安は銀山の開発や港町の隆盛を急速に進め、石見一国の検地を行った。享保16年(1731年)大森代官に着任した井戸平左衛門は、打ち続く凶作に対し、官米放出、年貢の減免、薩摩国から甘藷を移植するなど領民救済を行った。慶長頃、家数2万6千軒あったといわれる石見銀山も、元禄期には衰退の兆をみせ、江戸中期以降は多くが休山した。

主要産業は農林漁業で、米・酪農・和牛が知られ、水産業では22の港を有し、アジ・カレイ・タイなどの沿岸漁業が主体となっている。

出雲風土記「国引き」伝説で有名な国立公園「三瓶山」をはじめ、平成19年(2007年)に世界遺産登録された「石見銀山遺跡とその文化的景観」、全国から湯治客が訪れる温泉場、鳴り砂で知られる「琴ヶ浜」、風光明媚な海岸など、歴史文化、海や山の自然環境に恵まれ、豊富な農林漁業資源の開発と関連する商工業・観光の振興により、県央の中核都市としてその発展が期待されている。

大田市

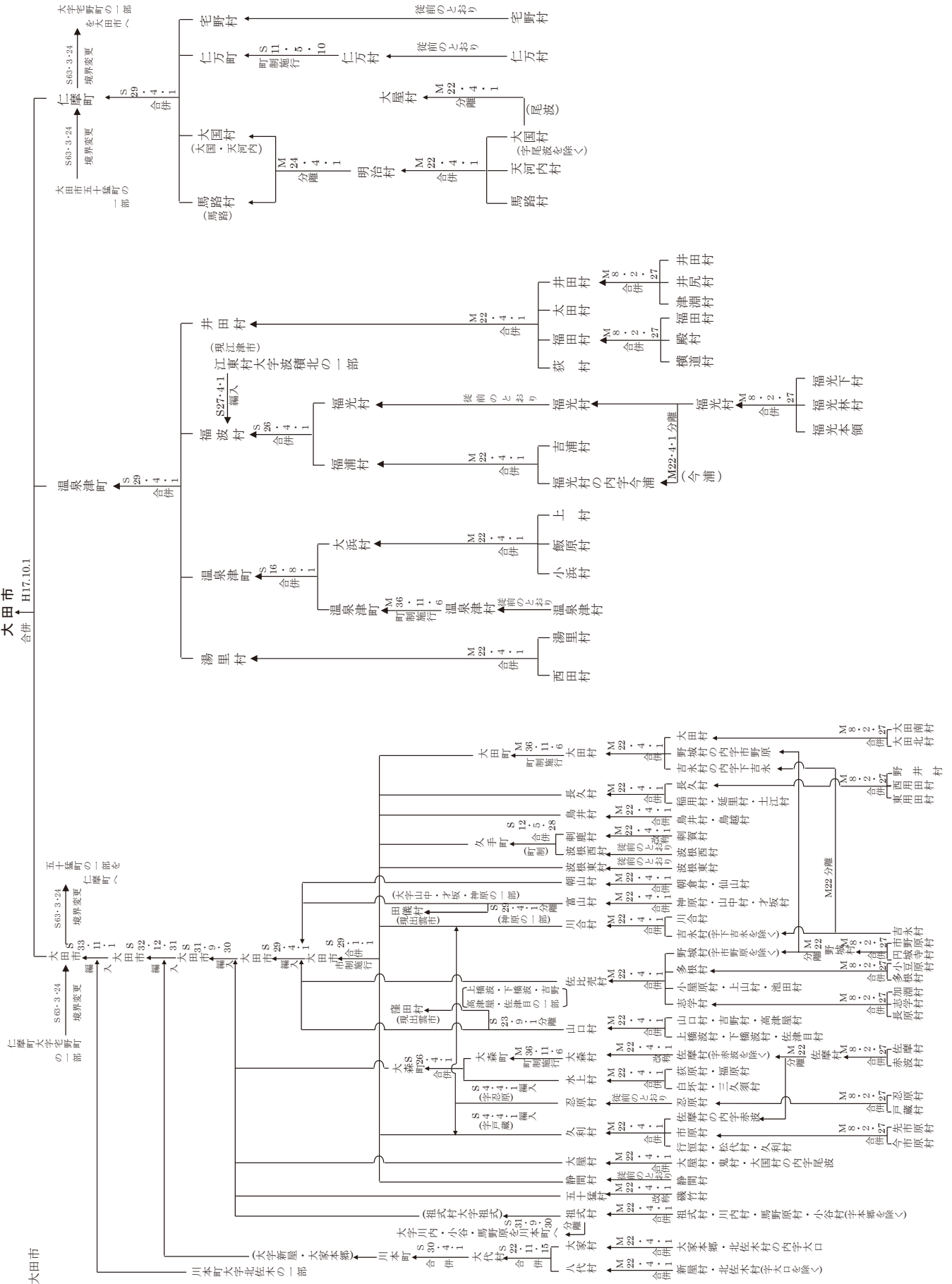

| 市 町 村 名 | | お お だ し 大 田 市 | | | | | | | |
|----------------------------|---------------|---------------------------|---|---------------|---------------|---------------|--------------------|-------------------|------------------|
| 市役所の位置 | | 〒694-0064 大田市大田町大田口1111番地 | 電話番号 | 0854-82-1600 | | | | | |
| 合 併 等 の 状 況 | 年月日 | 合体編入等の別 | 関係市町村名 | | | | | | |
| | 昭26. 4. 1 | 合 体 | 大森町・水上村（大森町設置） | | | | | | |
| | ” | ” | 福光村・福浦村（福浦村設置） | | | | | | |
| | 27. 4. 1 | 境界変更 | 江東村の一部（大字波積北の一部）を福波村に | | | | | | |
| | 29. 1. 1 | 合 体 （市制） | 大田町・久手町・波根東村・鳥井村・長久村・川合村・久利村・静間村（大田市設置） | | | | | | |
| | 29. 4. 1 | 編 入 | 佐比売村・朝山村・山口村・富山村の一部（大字山中・才坂・神原の一部） | | | | | | |
| | ” | 合 体 | 温泉津町・福波村・湯里村・井田村（温泉津町設置） | | | | | | |
| | ” | ” | 仁万町・宅野村・大国村・馬路村（仁摩町設置） | | | | | | |
| | 31. 9.30 | 編 入 | 大森町・五十猛村・大屋村・祖式村の一部（大字祖式） | | | | | | |
| | 32.12.31 | 境界変更 | 川本町の一部（大字新屋・大家本郷） | | | | | | |
| | 33.11. 1 | ” | 川本町の一部（大字北佐木の一部） | | | | | | |
| | 63. 3.24 | ” | 仁摩町大字宅野町の一部を大田市へ、大田市五十猛町の一部を仁摩町へ | | | | | | |
| | 平17.10. 1 | 合 体 | 大田市・温泉津町・仁摩町 | | | | | | |
| 町 名 | 旧市町村 及び大字名 | 通 称 | 小字の区域 | | | | | | |
| | | | 有 全域 | 廃止 一部 済 | | | | | |
| お お だ ち よ う 町 大 田 町 | 大田町 (大田市) | 野 城 | のじろ 野 城 | ○ | | | | | |
| | | 大 田 | いでくち 出 口 | | | ながたに 長 谷 | こいけ 小 池 | かつち 加 土 | しろやまいち 城山一 |
| | | | しろやまに 城山二 | | | やないいち 柳井一 | やないに 柳井二 | たいしょうにしいち 大正西一 | たいしょうにしに 大正西二 |
| | | | たいしょうにしさん 大正西三 | | | しょうわまち 昭和町 | たいしょうひがしいち 大正東一 | たいしょうひがしに 大正東二 | |
| | | | たいしょうひがしさん 大正東三 | | | ゆきみいち 雪見一 | ゆきみに 雪見二 | さくらだ 桜 田 | あいおい 相 生 |
| | | | ひの で 日の出 | | | てんじんいち 天神一 | てんじんに 天神二 | すわいち 諏訪一 | すわに 諏訪二 |
| | | | すわさん 諏訪三 | | | やまさきいち 山崎一 | やまさきに 山崎二 | やまさきさん 山崎三 | やまさきよん 山崎四 |
| | | | みやじま 宮 島 | | | ほんまち 本 町 | すえひろ 末 広 | えびす 蛭 子 | とのまち 殿 町 |
| | | | さかえまちいち 栄町一 | | | さかえまちに 栄町二 | さかえまちさん 栄町三 | えきみなまち 駅南町 | たちばな 立 花 |
| | | 吉 永 | やながつぼいち 柳ヶ坪一 | | | おおつぼ 大 坪 | やながつぼさん 柳ヶ坪三 | | |
| な が ひ さ ち よ う 町 長 久 町 | 長久村 (”) | 長 久 | かわきたかみ 川北上 | かわきたしも 川北下 | かわみないち 川南一 | かわみなみに 川南二 | こうぜんじ 高禅寺 | | |
| | | | こうぜんじに 高禅寺二 | の い 野 井 | みずゆき 水 行 | ひがしもちだ 東用田 | | | |
| | | 土 江 | つちえかみ 土江上 | つちえしも 土江下 | | | | | |
| | | 稲 用 | いなもちかみ 稲用上 | いなもちなか 稲用中 | いなもちしも 稲用下 | | | | |
| 延 里 | のぶさとかみ 延里上 | のぶさとしも 延里下 | | | | | | | |

大 田 市

| 町 名 | 旧市町村 及び大字名 | 通 称 | 小字の区域 | | |
|--------------------------|---------------|---|---|----|---------|
| | | | 有 | | 廃止 済 |
| | | | 全城 | 一部 | |
| と 鳥 井 ち よ う 町 鳥 井 町 | 鳥井村 (大田市) | 鳥 井 | かみやまね 上山根 しもやまね 下山根 とりいかみ 鳥井上 とりいしも 鳥井下 や わ た 八 幡 | ○ | |
| | | 鳥 越 | おおびら 大 平 さこ 追 さぎみ とりごえ 鳥 越 にいだ 新 田 こえど 越 峠 | | |
| | 波根西 | えきまえ 駅前 はらぐち 原 口 おほら 大 原 あひ 旭 ひがし 東 にし 西 みなみ 南 | | | |
| く て 手 ち よ う 町 久 手 町 | 久手町 (〃) | 刺 鹿 | きた 北 おおつ 大 津 おおにし 大 西 すずみ 鈴 見 | ○ | |
| | | 曙 灘 仕 明 中 上 原 涼 見 | | | |
| | | え た に 江 谷 な か お 中 尾 い ち い 市 井 も ろ と も 諸 友 た け は ら 竹 原 | | | |
| | | ひ の で 日 出 そ く し ん 促 進 か み さ わ だ 上 沢 田 け ん え い じ ゅ う た く 県 営 住 宅 し ん も ろ と も 新 諸 友 | | | |
| | | さ つ か 団 地 | | | |
| は ね 根 ち よ う 町 波 根 町 | 波根東村 (〃) | 上川内 田 長 灘 山 江 奥 砂 山 | ○ | | |
| | | さいのかみ 才ノ神 かみまち 上 町 てんば 天 場 ひがしなか 東 中 にしなか 西 中 | | | |
| | | しんいち 新 市 ひがしなだ 東 灘 にしなだ 西 灘 なかはま 中 浜 ふるかわみなみ 古川南 | | | |
| | | ふるかわきた 古川北 | | | |
| か わ 合 ち よ う 町 川 合 町 | 川合村 (〃) | 川 合 | じんりょういち 神領一 じんりょうに 神領二 いち 市 ほどはら 程 原 うりざか 瓜 坂 | ○ | |
| | | 河 合 | いもはら 芋 原 つるぶ 鶴 府 あざはら 浅 原 | | |
| | | 吉 永 | みなみ 南 いでおか 出 岡 たかまつじ 高松地 の 野 だ 田 | | |
| | | 忍 原 | よしながかみ 吉永上 よしながしも 吉永下 むこうよしなが 向吉永 | | |
| おしはら 忍 原 | | | | | |
| し ず ま 間 ち よ う 町 静 間 町 | 静間村 (〃) | 第一八日市 八日市 笹 弓 辺 棚 | ○ | | |
| | | かりや 仮 屋 ひら 平 たるみ 垂 水 うおつ 魚 津 しんでん 新 田 | | | |
| | | わえいっく 和江一区 わえにく 和江二区 わえさんく 和江三区 わえよんく 和江四区 | | | |
| | | わえごく 和江五区 | | | |
| く り ち よ う 町 久 利 町 | 久利村 (〃) | 市 原 | かめたに 亀 谷 いまいち 今 市 せんいち 先 市 | ○ | |
| | | 久 利 | いちのかみ 市ノ上 いちのしも 市ノ下 こやまいち 小山一 こやまに 小山二 はたけなかいち 畑ヶ中一 | | |
| | | はたけなかに 畑ヶ中二 | | | |
| | | 佐 摩 | あかなみいち 赤波一 あかなみに 赤波二 | | |
| | | 松 代 | まつしろいち 松代一 まつしろに 松代二 まつしろさん 松代三 | | |
| | | 行 恒 | ゆきつわいち 行恒一 ゆきつわに 行恒二 | | |
| 戸 蔵 | | | | | |

| 町名 | 旧市町村 及び大字名 | 通称 | 小字の区域 | | | | | | | | |
|-----------------|---------------|-----------------|-----------------|----------------|-----------------|----------------|-------------|-----------|---|----------------|--|
| | | | 有 | 廃止 | | | | | | | |
| | | | 全域 | 一部 | | | | | | | |
| 朝山町 あさやまちょう | 朝山村 (大田市) | 仙山 | なかどおり 中通 | ひのおまる 日ノ尾丸尾 | かわひがし 川東 | つど 津戸 | ○ | | | | |
| | | | しまつや 島津屋 | ながはた 長畑 | | | | | | | |
| | | 朝倉 | みやにし 宮西 | たけはら 竹原 | かみはた 上畑 | やまたに 山谷 | | | | にしじょうれん 西城蓮 | |
| | | | ひがしじょうれん 東城蓮 | しもはた 下畑 | ほんたに 本谷 | かみたに 上谷 | | | | しもたに 下谷 | |
| | | おおぐれ 大暮 | つるがおか 鶴ヶ丘 | | | | | | | | |
| 富山町 とみやまちょう | 富山村 (〃) | 山中 | じゅうぞう 重蔵 | はんみょう 半明 | ひついでんどう 筆院堂 | どうばら 道原 | いりくち 入口 | ○ | | | |
| | | | ほりごし 堀越 | たかはら 高原 | どい 土居 | | | | | | |
| | | 才坂 | ほんごう 本郷 | かっ 勝手 | そねがわ 曾根川 | しもさいざか 下才坂 | あしだに 芦谷 | | | | |
| | | 神原 | ほんたに 本谷 | いち 市 | いりこく 入石 | | | | | | |
| 三瓶町 さんべちょう | 佐比売村 (〃) | 池田 | こうり 高利 | いけのほら 池ノ原 | おだ 小田 | おおえ 大江 | にしだ 西田 | ○ | | | |
| | | | まち 町 | まきはら 槇原 | のほた 野畑 | おくはた 奥畑 | きどめ 定 | | | | |
| | | 小屋原 | こやはらかみ 小屋原上 | こやはらしも 小屋原下 | | | | | | | |
| | | 上山 | うやま 上山 | | | | | | | | |
| | | 志学 | ひがし 東 | なか 中 | にし 西 | ながはら 長原 | おんせん 温泉 | | | | |
| | | 多根 | かみたね 上多根 | なかたね 中多根 | ながた 長田 | なかつもり 中津森 | しもたね 下多根 | | | | |
| | | | あずきはら 小豆原 | | | | | | | | |
| 野城 | かみのじろ 上野城 | しものじろ 下野城 | | | | | | | | | |
| 山口町 やまぐちちょう | 山口村 (〃) | 山口 | かみたていし 上立石 | たていし 立石 | まち 町 | にいがら 新柄 | なかぐみ 中組 | ○ | | | |
| | | | ふじき 藤木 | おそごえ 獺越 | | | | | | | |
| | | 佐津目 | さつめ 佐津目 | | | | | | | | |
| 大森町 おおもりちょう | 大森町 (〃) | ぎんざん 銀山 | | かみざまかみ 上佐摩上 | かみざましも 上佐摩下 | らんちよう 羅漢町 | ○ | | | | |
| | | こまのあし 駒ノ足 | しんまち 新町 | しょうわ 昭和 | みやのまえ 宮ノ前 | しもざま 下佐摩 | | | | | |
| 五十猛町 いそたけちょう | 五十猛村 (〃) | みなといち 湊一 | | みなとに 湊二 | みなとさん 湊三 | じとうしょ 地頭所 | かにわ 嘉庭 | のばい 野梅 | ○ | | |
| | | ほたい 畑井 | たんなみ 丹波 | あかい 赤井 | みょうじん 明神 | かみいちだい 上市第一 | | | | | |
| | | かみいちだいに 上市第二 | かみいちだいに 上市第三 | たてまち 豎町 | ほんまち 本町 | やなぎまち 柳町 | | | | | |
| | | かみやなぎまち 上柳町 | あさひまち 朝日町 | ひので 日の出 | おおうらだんち 大浦団地 | | | | | | |
| 大屋町 おおやちょう | 大屋村 (〃) | 大屋 | おおやかみ 大屋上 | おおやしも 大屋下 | | | | ○ | | | |
| | | 鬼村 | おにむらかみ 鬼村上 | おにむらしも 鬼村下 | | | | | | | |
| | | 大國 | かみおなみ 上尾波 | なかおなみ 中尾波 | つのおれ 角折 | | | | | | |

大 田 市

| 町 名 | 旧市町村 及び大字名 | | 通 称 | | | | | 小字の区域 | | |
|-----------|----------------|------|---------------|-----------------|---------------------|---------------------|---------------------|-------|----|---------|
| | | | | | | | | 有 | | 廃止 済 |
| | | | | | | | | 全城 | 一部 | |
| 祖 式 町 | 祖式村 (大田市) | 祖 式 | や た き 矢 滝 | か み ま ち 上 町 | し も ま ち 下 町 | む こ う か わ 向 川 | か み せ と 上 瀬 戸 | ○ | | |
| | | | し も せ と 下 瀬 戸 | い せ が い 伊 勢 階 | や ま な か 山 中 | よ こ た に 横 谷 | お お ほ ら 大 原 | | | |
| 水 上 町 | 水上村 (") | 白 坏 | こ め や ま 米 山 | ほんごうかみ 本郷上 | ほんごうしも 本郷下 | たかつかみ 高津上 | たかつしも 高津下 | ○ | | |
| | | 三久須 | みくすかみ 三久須上 | みくすなか 三久須中 | みくすしも 三久須下 | | | | | |
| | | 福 原 | ふくほらかみ 福原上 | ふくほらなか 福原中 | ふくほらしも 福原下 | またもち 又 持 | | | | |
| | | 荻 原 | おぎほら 荻 原 | | | | | | | |
| 大 代 町 | 大代村 (") | 大家本郷 | か み い ち 上 市 | し も い ち 下 市 | う え ま つ 植 松 | よ っ か い ち 四 日 市 | は っ た ん だ 八 反 田 | ○ | | |
| | | 新 屋 | し も だ に 下 谷 | つ ば き 椿 | か き 柿 | か わ か み 川 上 | | | | |
| | | | ほんごう 本郷 | や ま だ 山 田 | ひ ら 平 | か み い た に 上 飯 谷 | し も い た に 下 飯 谷 | | | |
| | | | ゆ み く 弓 久 | み ぎ ほ ら 右 原 | | | | | | |
| 温 泉 津 町 | 温泉津町 (温泉津町) | 温泉津 | まつやま 松 山 | か み ま ち 上 町 | ゆ ま ち 湯 町 | ほうせんとう 法泉町 | な か ま ち 中 町 | ○ | | |
| | | | いなりまち 稲荷町 | てらまち 寺 町 | ほんまち 本 町 | おきうら 沖 浦 | おきどまり 沖 泊 | | | |
| | | | ひ 日 祖 | まつやまし 松山西 | | | | | | |
| 温 泉 津 町 小 | 大浜村 (") | 小 浜 | ほんまちかみ 本町上 | ほんまちなか 本町中 | ほんまちしも 本町下 | えびすとうしも 戎町下 | にしまちひがし 西町東 | ○ | | |
| | | | にしまちにし 西町西 | は じ ゅ う 波 路 浦 | た こ う せ 高 瀬 | あ げ 上 毛 | えびすとうかみ 戎町上 | | | |
| 温 泉 津 町 上 | (") | 上 村 | かみむらひがし 上村東 | かみむらにし 上村西 | | | | | | |
| 温 泉 津 町 飯 | (") | 飯 原 | はんばらかみ 飯原上 | はんばらしも 飯原下 | | | | | | |
| 温 泉 津 町 西 | 湯里村 (") | 西 田 | つくえばら 机 原 | や た き 矢 滝 | ご う ま ち 郷 町 | お い ば ら 老 原 | | | | |
| 温 泉 津 町 湯 | (") | 湯 里 | こうぐみ 甲 組 | おつぐみ 乙 組 | へいぐみ 丙 組 | ほんごう 本郷 | な かくみ 中 組 | ○ | | |
| | | | な かわら 中 村 | ゆさとまつやま 湯里松山 | し み ず 清 水 | ふ つ え 淵 江 | かんじょうじ 願城寺 | | | |
| | | | にしかいち 西垣内 | の 野 田 | | | | | | |
| 温 泉 津 町 福 | 福光村 (") | | は こ ぎ か 箱 坂 | い ち 市 | い し ら た に 白 谷 | も り ぶ ん 森 分 | み な と ひ が し 湊 東 | ○ | | |
| | | | み な と な か 湊 中 | み な と み な み 湊 南 | み な と し ち 七 区 湊 七 区 | み な と は ち 八 区 湊 八 区 | か ま の つ ご う 釜 野 都 合 | | | |
| | | | み な と に し 湊 西 | | | | | | | |
| 温 泉 津 町 今 | 福浦村 (") | 今 浦 | いまうらふるかわ 今浦古川 | いまうらこいけ 今浦小池 | いまうらなか 今浦中 | いまうらにし 今浦西 | | | | |

| 町名 | 旧市町村 及び大字名 | | 通称 | | | | 小字の区域 | | | |
|--------------------------|---------------|-----|----------------|--------------------|-------------------|------------------|--------------|------------|---------|---|
| | | | | | | | 有 | | 廃止 済 | |
| | | | | | | | 全域 | 一部 | | |
| ゆのつちよ 温の泉津町 よ吉しうら浦 | 福浦村 (温泉津町) | 吉浦 | よしうらひがし 吉浦東 | よしうらぢぞうまち 吉浦地藏町 | よしうらかしらぐち 吉浦上口 | よしうらぞらぐち 吉浦空口 | ○ | | | |
| ゆのつちよ 温の泉津町 い井だ田 | 井田村 (〃) | 井田 | かみいだ 上井田 | すみだ 隅田 | しろごう 城郷 | なかしょうじ 中正路 | つぶち 津淵 | | | ○ |
| ゆのつちよ 温の泉津町 お太 | (〃) | 太田 | おおたいち 太田一 | おおたに 太田二 | | | | | | ○ |
| ゆのつちよ 温の泉津町 お荻 | (〃) | 荻村 | かみなかおぎ 上中荻 | こもぐち 菰口 | さかいばし 境橋 | | | | | ○ |
| ゆのつちよ 温の泉津町 ふ福 | (〃) | 福田 | とのむら 殿村 | ふくだ 福田 | よこみち 横道 | | | | | ○ |
| にまちよ 仁の摩町 に仁 | 仁万町 (仁摩町) | 仁万 | たちめ 立目 | ひがしやま 東山 | おおいで 大井手 | さかえ 栄 | あさひ 朝日 | | | ○ |
| | | | かみほんまち 上本町 | てんじん 天神 | なだ 灘 | みなと 港 | ほんまち 本町 | すえひろ 末広 | | |
| | | | えび 戎 | みょうじん 明神 | やはた 八幡 | たかはま 高浜 | | | | |
| にまちよ 仁の摩町 た宅野 | 宅野村 (〃) | 宅野 | ほんまち 本町 | しんまち 新町 | たら 鉦 | にしまち 西町 | はままち 浜町 | | | ○ |
| | | | ひがしまち 東町 | みやぐち 宮口 | ゆうなが 夕永 | むかいやま 向山 | つべ 津辺 | | | |
| | | | きるがみ 申神 | やままち 山町 | おおばら 大原 | くどせ 久年 | | | | |
| にまちよ 仁の摩町 お大 | 大国村 (〃) | 大国 | みやむらかみ 宮村上 | みやむらしも 宮村下 | わだ 和田 | かわにし 川西 | なかいち 中市 | | | ○ |
| | | | もんだに 門谷 | かみいち 上市 | せばひら 狭平 | くさぎはら 草木原 | こうじだに 柑子谷 | | | |
| | | | うえの 上野 | かむり 冠羽 | | | | | | |
| にまちよ 仁の摩町 あ天 | (〃) | 天河内 | てらがうち 寺ヶ内 | しらいし 白石 | ほらいど 原井戸 | ひのもと 日ノ本 | | | | ○ |
| にまちよ 仁の摩町 ま馬 | 馬路村 (〃) | 馬路 | ほんごう 本郷 | ともかんばた 友神畑 | なかまち 中町 | むこう 向 | にしまじ 西馬路 | | | ○ |
| | | | まえまじ 前馬路 | にししんまち 西新町 | きた 北 | ひがししんまち 東新町 | あさひ 朝日 | みなみ 南 | | |
| | | | ひがし 東 | にし 西 | | | | | | |

安来市

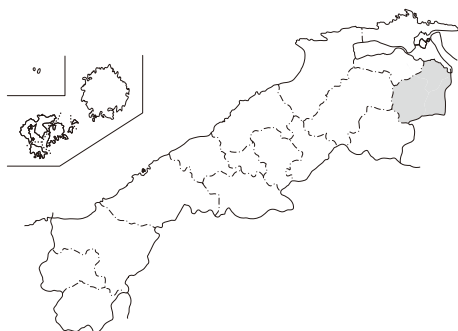

市章

安来市の「安」の文字をモチーフとして、人と自然がいきいきと共存共栄し舞い踊るイメージをデザイン化した。緑色で、自然・発展調和。橙色で、陽光・人・活気。青色で、清らかな水・青空を表現した。

市の花 さくら

市の木 竹、もみじ (H27. 4. 1 追加制定)

市の鳥 白鳥

市の魚 どじょう (H19.11. 3 制定)

| 人口等の状況 | 年月日 | 平成17.10.1 | 平成22.10.1 | 平成27.10.1 |
|--------|----------------------|-----------|-----------|-----------|
| | 人口(人) | 43,839 | 41,836 | 39,528 |
| | 世帯数(世帯) | 12,876 | 12,820 | 12,805 |
| | 面積(km ²) | 420.97 | 420.97 | 420.93 |

〈市名の由来〉

「安来」という名称は、風土記に記されている「神須佐鳴命天之壁立極り座しき時ここに座して詔く、吾御心は安来成と詔り玉えきかれ安来という」によるといわれている。

〈沿革〉

当市域は、古くは出雲国の東部「意宇郡」に属していたが、平安時代には「意宇郡」から分離し、仁多郡に属していた比田地域を合わせ「能義郡」として一つの行政区画となった。

戦国時代には月山富田城を本拠とする尼子氏が、陰陽11州(現中国地方)に勢力を及ぼすまでに台頭し、170年もの間尼子氏6代の盛衰の地であり、戦国末期関が原の戦いの戦功により堀尾吉晴が入城し、その後松江に城を移すまで出雲地方の中心の地であった。

江戸時代には松江藩、広瀬藩、母里藩の三つに分かれて統治され、現在の安来市が分割される状況であったが、松江藩の兄弟藩として広瀬藩、母里藩の財政は松江藩からの支援に頼るところが大きかった。

また、山間地からの物資を伯太川、飯梨川を利用して運搬し、下流部である安来港が物資集積の積出港であったこともあり、地域の住民の行き来も比較的自由なものであったことが推測される。

明治41年には米子～安来～松江間の鉄道が開通し、物流の流れが海路から陸路に徐々に移行していく。昭和3年には、広瀬鉄道が広瀬～荒島間に電車営業を開始し、伯陽電鉄が鳥取県(現在の南部町法勝寺)から母里まで路線を開通した。

明治11年に公布された郡区町村編成法に基づき、現在の1市2町は能義郡として位置づけられ、広瀬町に能義郡役所が設置された。その後、明治22年の市制町村制施行により、能義郡内96町村が2町14村となり、昭和の大合併当時の姿になっていく。

このように、位置関係、地縁関係等において古くから人やものの交流が行われており、経済、行政面で密接な連携が保たれ、生活・文化など連携した施策を行いながら平成16年10月1日新生「安来市」として合併した。

本市は、古来より「たたら製鉄」によって産出された鉄の産地として栄えた歴史があり、現在も「たたら」の流れをくむ鉄鋼関連企業が集積しており、本市の基幹産業を形成している。

「ヤスキハガネ」のブランドで、世界的な評価を得ている高級特殊鋼を主力製品とする日立金属(株)安来工場をはじめ複数の企業が、現在航空機産業への進出を目指しており、この分野での着実な市場成長が見込まれ、中小企業への波及効果も期待できる。

また、「たたら製鉄」による鉄穴流しは、水環境と肥沃な農地を形成し県内有数の穀倉地帯となった。現在は、西日本有数の大型圃場整備事業が着々と進行し、生産コストの低減、地域農業の活性化が更に図られるものである。

先に策定した第2次安来市総合計画においては、先人から育まれてきたものづくりの伝統と文化、潜在的な地域資源に磨き上げ、キラリと光る新たな町を創造していく決意を込めて「人が集い 未来を拓く ものづくりと文化のまち」を将来像に掲げ、中海圏域とともに山陰両県を接合する市として、その発展が期待されている。

安来市

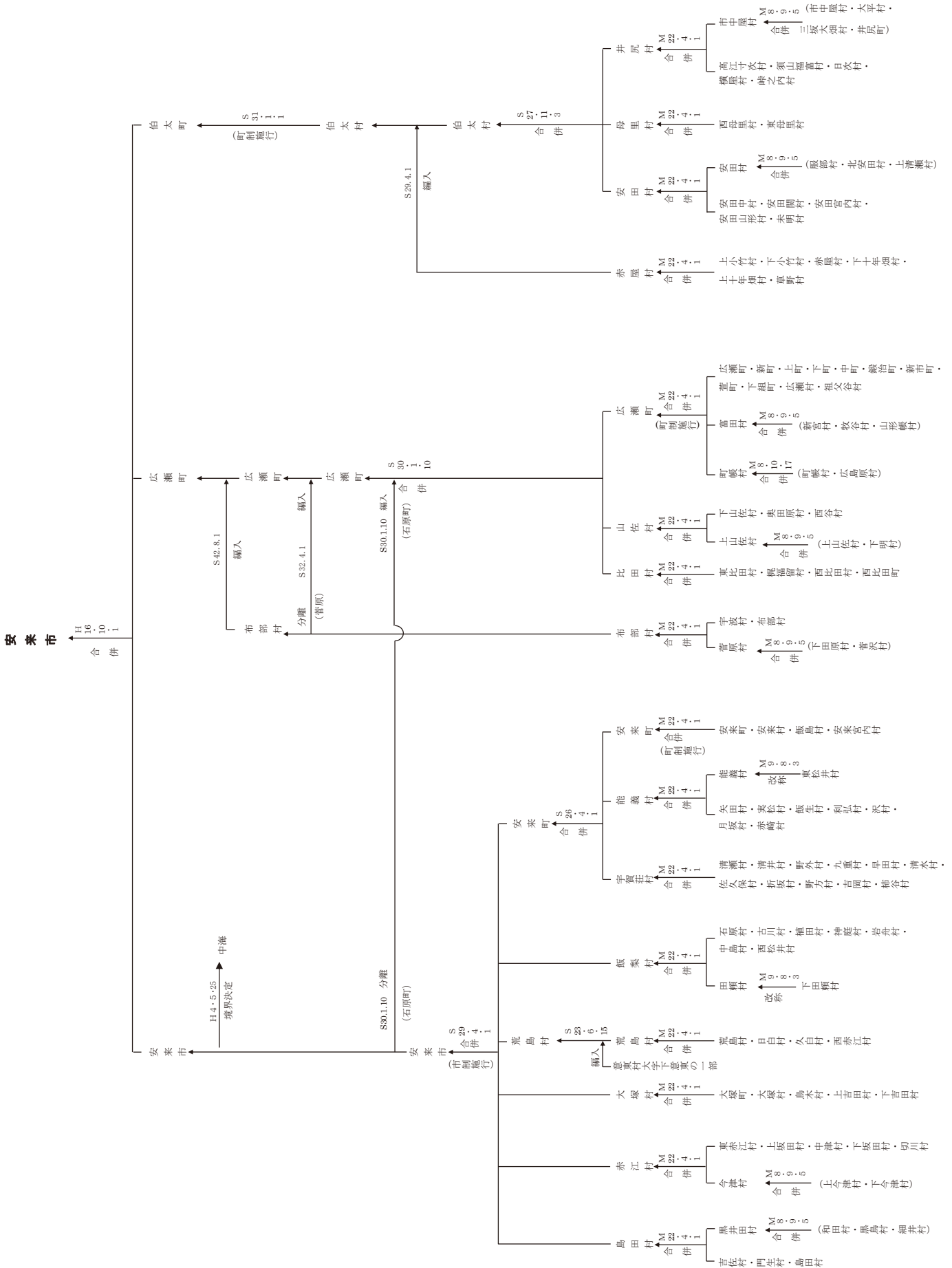

| 市町村名 | | 安 来 市 | | | | | | |
|-------------------|--------------|------------------------|--------------------------------|------------------------|---------------------|-------------------------|--------------------|----------------|
| 市役所の位置 | | 〒692-8686 安来市安来町878番地2 | | 電話番号 | 0854-23-3000 | | | |
| 合併等の状況 | 年月日 | 合体編入等の別 | 関係市町村名 | | | | | |
| | 昭23. 6.15 | 境界変更 | 意東村の一部（大字下意東の一部）を荒島村に | | | | | |
| | 26. 4. 1 | 合体 | 安来町・能義村・宇賀荘村（安来町設置） | | | | | |
| | 27.11. 3 | 〃 | 井尻村・母里村・安田村（伯太村設置） | | | | | |
| | 29. 4. 1 | 〃 （市制） | 安来町・飯梨村・赤江村・荒島村・島田村・大塚村（安来市設置） | | | | | |
| | 〃 | 編入 | 赤屋村を伯太村に | | | | | |
| | 30. 1.10 | 境界変更 | 安来市の一部（石原町）を広瀬町に | | | | | |
| | 〃 | 合体 | 広瀬町・比田村・山佐村（広瀬町設置） | | | | | |
| | 31. 1. 1 | 〃 （町制） | 伯太村（伯太町設置） | | | | | |
| | 32. 4. 1 | 境界変更 | 布部村の一部（大字菅原）を広瀬町に | | | | | |
| | 42. 8. 1 | 編入 | 布部村を広瀬町に | | | | | |
| | 平 4. 5.25 | 境界決定 | 中海（松江市・安来市・美保関町・東出雲町・八束町） | | | | | |
| | 16.10. 1 | 合体 | 安来市・広瀬町・伯太町 | | | | | |
| 町名 | 旧市町村及び大字名 | 通称 | 小字の区域 | | | | | |
| | | | 有 全域 | 廃止 一部 | | | | |
| みやうちちよう 宮内町 | 安来町 （安来市） | 宮内 | みやうちちよう 宮内町 | ひがしかもちようだいに 東加茂町第二 | 〇 | | | |
| やすぎちよう 安来町 | （〃） | 安来 | あきひがおか 旭ヶ丘 | ひがししゃにち 東社日 | しゃにちちよう 社日町 | はちまんちよう 八幡町 | かんだちよう 神田町 | 〇 |
| | | | にしみゆき 西御幸 | ひがしみゆき 東御幸 | ひだちちよう 日立町 | かもちよう 加茂町 | じようやちよう 城谷町 | |
| | | | みなみじようやちよう 南城谷町 | ひがしかもちようだいいち 東加茂町第一 | さくらがおか 桜が丘 | おおはしひがし 大橋東 | | |
| | | | めいじまち 明治町 | やまなかちよう 山中町 | おおいちば 大市場 | なかいちば 中市場 | にしこうじだいいち 西小路第一 | |
| | | | にしこうじだいに 西小路第二 | ひがしこうじ 東小路 | ひめさきちよう 姫崎町 | しんまち 新町 | にしなだちよう 西灘町 | |
| | | | なかもち 中町 | みなとまち 港町 | ほんまち 本町 | あさひまち 朝日町 | にしきまち 錦町 | |
| | | | いまむらちよう 今村町 | | | | | |
| みなみとかみちよう 南十神町 | （〃） | — | | | — | | | |
| しんとかみちよう 新十神町 | （〃） | — | | | — | | | |
| はしまちよう 飯島町 | （〃） | 飯島 | かわりちよう 川尻町 | にしきがおか 錦ヶ丘 | まえはしまちよう 前飯島町 | うしろはしまちようだいいち 後飯島町第一 | 〇 | |
| | | | うしろはしまちようだいに 後飯島町第二 | しんはしまちよう 新飯島町 | ふじきちよう 藤木町 | ひたちりちよう 日立寮 | | |
| | | | ひのでちよう 日の出町 | みどりがおか 緑ヶ丘 | かつらがおか 桂が丘 | みなみはしま 南飯島 | | ゆうひがおか 夕陽が丘 |
| | | | ひがしはしま 東飯島 | さくらまち 咲楽町 | ういずみどりがおか ウイズ緑ヶ丘 | | | |

安来市

| 町名 | 旧市町村 及び大字名 | | 通称 | | | 小字の区域 | | |
|------------------|---------------|-----|----------------|---------------------|---------------------|---------------|---------------|---------|
| | | | | | | 有 | | 廃止 済 |
| | | | | | | 全城 | 一部 | |
| かめしまちよう 亀島町 | — (安来市) | — | | | | — | | |
| やだちよう 矢田町 | 能義村 (〃) | 矢田 | | | | ○ | | |
| さねまつちよう 実松町 | (〃) | 実松 | | | | ○ | | |
| のきちよう 能義町 | (〃) | 能義 | | | | ○ | | |
| いなりちよう 飯生町 | (〃) | 飯生 | | | | ○ | | |
| としひろちよう 利弘町 | (〃) | 利弘 | | | | ○ | | |
| さわちよう 沢町 | (〃) | 沢 | | | | ○ | | |
| あかさきちよう 赤崎町 | (〃) | 赤崎 | | | | ○ | | |
| つきざかちよう 月坂町 | (〃) | 月坂 | はせづちよう 長谷津町 | つきざかちよう 月坂町 | つきざかちようだいに 月坂町第二 | ○ | | |
| とりぎちよう 鳥木町 | 大塚村 (〃) | 鳥木 | | | | ○ | | |
| しもよしだちよう 下吉田町 | (〃) | 下吉田 | よこて 横手 | しょうふくじ 正福寺 | かげひら 影平 | かきはんば 垣飯場 | ○ | |
| かみよしだちよう 上吉田町 | (〃) | 上吉田 | なるたき 鳴滝 | なかだに 中谷 | ほそい 細井 | えいげんじ 永源寺 | べっしょ 別所 | ○ |
| | | | だいこうじ 大光寺 | | | | | |
| | | | ちやちよう 茶屋町 | まつざちよう 松実町 | とのがわちよう 殿川内町 | まるやちよう 丸山町 | ひがしまち 東町 | ○ |
| おおつかちよう 大塚町 | (〃) | 大塚 | くにふくちよう 国服町 | ほんちよう 本町 | あさひまち 旭町 | あきばちよう 秋葉町 | なかのちよう 中ノ町 | ○ |
| | | | しもまち 下町 | すえひろちよう 末広町 | だいえいちよう 大栄町 | | | |
| ふるかわちよう 古川町 | 飯梨村 (〃) | 古川 | | | | | ○ | |
| うえだちよう 植田町 | (〃) | 植田 | | | | | ○ | |
| かんばんちよう 神庭町 | (〃) | 神庭 | | | | | ○ | |
| いわふねちよう 岩舟町 | (〃) | 岩舟 | | | | | ○ | |
| いいなしちよう 飯梨町 | (〃) | 中島 | いいなしちよう 飯梨町 | ひがいいなしちよう 東飯梨町 | | | ○ | |
| にしまついちよう 西松井町 | (〃) | 西松井 | | | | | ○ | |
| たよりちよう 田頼町 | (〃) | 田頼 | たよりちよう 田頼町 | つだびらちよう 津田平町 | | | ○ | |
| よしおかちよう 吉岡町 | 宇賀荘村 (〃) | 吉岡 | よしおかちよう 吉岡町 | よしおかちようだいに 吉岡町第二 | | | ○ | |
| のかたちちよう 野方町 | (〃) | 野方 | | | | | ○ | |
| おりさかちよう 折坂町 | (〃) | 折坂 | | | | | ○ | |
| かきだにちよう 柿谷町 | (〃) | 柿谷 | | | | | ○ | |
| きよせちよう 清瀬町 | (〃) | 清瀬 | きよせちよう 清瀬町 | | | | ○ | |
| きよいちよう 清井町 | (〃) | 清井 | | | | | ○ | |
| うかしちよう 宇賀荘町 | (〃) | 野外 | しんみどう 新御堂 | まごめ 真米 | いちなか 市中 | | ○ | |

| 町名 | 旧市町村 及び大字名 | 通称 | 小字の区域 | | | | | |
|--------------------|---------------|-----|-------------------------|------------------------|-----------------------|---------------------|----------------|---|
| | | | 有 | | 廃止 済 | | | |
| | | | 全域 | 一部 | | | | |
| くのうちよう 九重町 | 宇賀荘村 (安来市) | 九重 | | | ○ | | | |
| そうだちよう 早田町 | (〃) | 早田 | そうだちよう 早田町 | そうだちようだいに 早田町第二 | ○ | | | |
| さくほちよう 佐久保町 | (〃) | 佐久保 | | | ○ | | | |
| きよみずちよう 清水町 | (〃) | 清水 | | | ○ | | | |
| あらしまちよう 荒島町 | 荒島村 (〃) | 荒島 | にしあらしまちよう 西荒島町 | おおにしちよう 大西町 | にしなちよう 西中町 | ひがしなちよう 東中町 | しんでん 新田 | ○ |
| | | | ひがしまち 東町 | おおひがしまち 大東町 | ばおじちよう 姥祖父町 | にしてんじんまち 西天神町 | | |
| | | | ひがしてんじんまち 東天神町 | みなみてんじんまち 南天神町 | にしあさひまち 西旭町 | えきまえ 駅前 | あさひほんまち 旭本町 | |
| | | | いのこづかちよう 猪子塚町 | あおばちよう 青葉町 | かわはらちよう 川原町 | かみあらしまちよう 上荒島町 | まつぎちよう 松崎町 | |
| | | | やなぎがおか やなぎヶ丘 | みさきちよう 御崎町 | | | | |
| にしあかえちよう 西赤江町 | (〃) | 西赤江 | ひがしあさひまち 東旭町 | やまねちよう 山根町 | みなみしんまち 南新町 | やまねちようだいに 山根町第二 | | ○ |
| | | | にしあかえちよう 西赤江町 | かみづかちようだいいち 神塚町第一 | かみづかちようだいに 神塚町第二 | あんようじだんち 安養寺団地 | | |
| くじらちよう 久白町 | (〃) | 久白 | くじらちよう 久白町 | かみづかちようだいきん 神塚町第三 | | | | ○ |
| ひじらちよう 日白町 | (〃) | 日白 | | | | | | ○ |
| にしあらしまちよう 西荒島町 | 意東村 (〃) | 西荒島 | | | | | | ○ |
| きさちよう 吉佐町 | 島田村 (〃) | 吉佐 | | | | | | ○ |
| かどうちよう 門生町 | (〃) | 門生 | | | | | | ○ |
| しまたちよう 島田町 | (〃) | 島田 | しまたちよう 島田町 | すききちよう 須崎町 | | | | ○ |
| なかみちよう 中海町 | (〃) | — | | | | | | — |
| えのしまちよう 恵乃島町 | (〃) | — | | | | | | — |
| しおでがおか 汐手がお丘 | (〃) | — | | | | | | — |
| にしえのしまちよう 西恵乃島町 | (〃) | — | | | | | | — |
| ほひじまちよう 穂日島町 | (〃) | — | | | | | | — |
| くろいだちよう 黒井田町 | 島田村 (〃) | 黒井田 | ひがしとかみちようだいいち 東十神町第一 | ひがしとかみちようだいに 東十神町第二 | にしとかみちよう 西十神町 | ほそいちよう 細井町 | | ○ |
| | | | くろどりちよう 黒鳥町 | わだちよう 和田町 | わらびだにだんち わらび谷団地 | わだだんち 和田団地 | し(市) | |
| | | | わだだんち 和田団地 | けん(県) | たかひろ 高広 | けいさつかんしゃ 警察官舎 | あかぬがおか 茜ヶ丘 | |
| あかえちよう 赤江町 | 赤江村 (〃) | 東赤江 | さいげちよう 才下町 | みやながわちよう 宮中川町 | とよしまちよう 豊島町 | こしまちよう 越前町 | できすちよう 出来須町 | ○ |
| | | | ろんでんちよう 論田町 | すみよちよう 住吉町 | なかじまちよう 中島町 | みやすちようだいいち 宮須町第一 | | |
| | | | みやすちようだいに 宮須町第二 | | | | | |
| ひがしあかえちよう 東赤江町 | (〃) | 〃 | べっこちよう 別石町 | ふくいちよう 福井町 | ふくいじゅうたくだんち 福井住宅団地 | | | ○ |
| なかづちよう 中津町 | (〃) | 中津 | にしなかつちよう 西中津町 | ひがしなかつちよう 東中津町 | | | | ○ |

安来市

| 町名 | 旧市町村 及び大字名 | | 通称 | | 小字の区域 | | | |
|------------------|---------------|-----|--------------------|--------------------|------------------|-------------------|----------------|---|
| | | | | | 有 | | 廃止 済 | |
| | | | | | 全城 | 一部 | | |
| かみさかだちよう 上坂田町 | 赤江村 (安来市) | 上坂田 | | | | | ○ | |
| しもさかだちよう 下坂田町 | (〃) | 下坂田 | かみいづちよう 上今津町 | しもさかだちよう 下坂田町 | しんさかだちよう 新坂田町 | さに一たうん | | ○ |
| いまづちよう 今津町 | (〃) | 今津 | えばたいまづちよう 江畑今津町 | なだいまづちよう 灘今津町 | いまづちゅうおう 今津中央 | | | ○ |
| きれかわちよう 切川町 | (〃) | 切川 | うすいよう 白井町 | ひがしきれかわちよう 東切川町 | うちだいちよう 内代町 | てんじんぼらちよう 天神原町 | | ○ |
| | | | しものほらちよう 下の原町 | いんべちよう 印部町 | やまねこしちよう 山根越町 | たけぼなちよう 竹鼻町 | いこしちよう 井越町 | |
| ひろせちよう 瀬原町 | 飯梨村 (広瀬町) | 石原 | かみいしほら 上石原 | しもいしほら 下石原 | | | | ○ |
| ひろせちよう 瀬原町 | 広瀬町 (〃) | 広瀬 | おじだにちよう 祖父谷丁 | とのまち 殿町 | なかのちよう 中ノ丁 | もくたに 目谷 | はちまんちよう 八幡町 | ○ |
| | | | しんまち 新町 | うわまち 上町 | したまち 志多町 | ほんまち 本町 | うおまち 魚町 | |
| | | | かじまち 鍛冶町 | しんいちまち 新市町 | あさひまち 旭町1 | あさひまち 旭町2 | さかえまち 栄町1 | |
| | | | かわひら 川平 | | | | | |
| ひろせちよう 瀬原町 | (〃) | 町帳 | さかえまち 栄町2 | | | | | ○ |
| ひろせちよう 瀬原町 | (〃) | 富田 | しんぐう 新宮 | しおたに 塩谷 | まきだに 牧谷 | しもたわら 下田原 | | ○ |
| ひろせちよう 瀬原町 | (〃) | 祖父谷 | | | | | | ○ |
| ひろせちよう 瀬原町 | 比田村 (〃) | 西比田 | かやはら 茅原 | くろだ 黒田 | おいがみ 追神 | いちばら 市原 | まち 町 | ○ |
| | | | とののおく 殿之奥 | ふるいち 古市 | | | | |
| ひろせちよう 瀬原町 | (〃) | 梶福留 | あんの上 庵之上 | かじ 梶 | ふくどめ 福留 | こまば 駒場 | | ○ |
| ひろせちよう 瀬原町 | (〃) | 東比田 | たきだに 滝谷 | むしぎ 虫木 | ながた 永田 | たなか 田中 | まつもと 松本 | ○ |
| | | | どうじよう 道城 | まえだに 前谷 | | | | |
| ひろせちよう 瀬原町 | 山佐村 (〃) | 下山佐 | おおだにかみやだに 大谷紙屋谷 | いたばし 板橋 | すがま 須釜 | はた 畑 | じょうがんじ 常願寺 | ○ |
| | | | ほんごうかみぐち 本郷上口 | かぶたに 蕪谷 | ほんごうしもぐち 本郷下口 | ふくより 福頼 | | |
| | | | ふくよりだんち 福頼団地 | すたに 須谷 | | | | |
| ひろせちよう 瀬原町 | (〃) | 上山佐 | かみぐち 上口 | たかぎ 高木 | まちあい 待合 | もりぐち 森口 | みやうち 宮内 | ○ |
| | | | なかぐち 中口 | しもみよう 下明 | | | | |
| ひろせちよう 瀬原町 | (〃) | 奥田原 | やまぐち 山口 | まわりだに 廻り谷 | なかのわ 中ノ輪 | しものわ 下ノ輪 | しんでん 新田 | ○ |

| 町名 | 旧市町村 及び大字名 | | 通称 | | | | 小字の区域 | | | |
|-----------------|---------------|------|--------------------|------------------|---------------------|--------------------|-----------------|----|---------|---|
| | | | | | | | 有 | | 廃止 済 | |
| | | | | | | | 全域 | 一部 | | |
| ひろせちよ に西瀬町に谷 | 山佐村 (広瀬町) | 西谷 | にしだにだいいち 西谷第一 | にしだにほんごう 西谷本郷 | にしだになかたに 西谷中谷 | きろばた 木呂畑 | | | ○ | |
| ひろせちよ 菅瀬町原 | 布部村 (") | 菅原 | すがはら1く 菅原1区 | すがはら2く 菅原2区 | かきね 柿根 | | | | ○ | |
| ひろせちよ ふ瀬町部 | (") | 布部 | よこて 横手 | うしろがいち 後ヶ市 | いいだ 飯田 | しもふべ 下布部 | きんばら 金原 | | | ○ |
| | | | あがりはら 上り原 | ねおがわら 根尾川原 | ほんまち 本町 | なかそね 中曽根 | にしのに 西の谷 | | | |
| | | | かわはらかみ 川原上 | かわはらまえ 川原前 | ひのさこ 樋の廻 | ひらの 平野 | おとみ 乙見 | | | |
| | | | かわじ 川路 | | | | | | | |
| ひろせちよ う瀬町み波 | (") | 宇波 | みずたばら 水田原 | みやしも 宮下 | みやかみ 宮上 | たきおく 滝奥 | たきしものかみ 滝下の上 | | | ○ |
| | | | たきしものしも 滝下の下 | | | | | | | |
| はくたちよ 伯太町だ田 | 安田村 (伯太町) | 安田 | よこやま 横山 | どて 土手 | きよせ 清瀬 | おさだ 長田 | まどばだに 的場谷 | | | ○ |
| | | | おおくまに 大熊谷 | きただに 北谷 | まさ 政 | ひのでだんち 日の出団地 | どいだんち 土井団地 | | | |
| | | | そねざきだんち 曾根崎団地 | ひのでひがし 日の出東 | あさひがおかだんち 朝日が丘団地 | やすだだんち やすだ団地 | | | | |
| はくたちよ 伯太町なか | (") | 安田中 | なかのかみ 中の上 | なかのなか 中の中 | なかのしも 中の下 | いしどうまえだんち 石堂前団地 | | | | ○ |
| | | | みやなかだんち 宮中団地 | | | | | | | |
| はくたちよ 伯太町みや内 | (") | 安田宮内 | みやうち 宮内 | | | | | | | ○ |
| はくたちよ 伯太町か明 | (") | 未明 | | | | | | | | ○ |
| はくたちよ 伯太町がた形 | (") | 安田山形 | かしばら 粕原 | たわしも 峠下 | | | | | | ○ |
| はくたちよ 伯太町せ関 | (") | 安田関 | せき 関 | みなみがわ 南側 | | | | | | ○ |
| はくたちよ 伯太町り里 | 母里村 (") | 母里 | ほんまちしも 本町下A | ほんまちしも 本町下B | ほんまちなか 本町中 | ほんまちかみ 本町上 | | | | ○ |
| | | | しんまちしも 新町下A | しんまちしも 新町下B | しんまちしも 新町下C | しんまちなか 新町中 | | | | |
| | | | しんまちかみ 新町上 | しもまち 下町 | あさひまち 旭町 | | | | | |
| はくたちよ 伯太町り里 | (") | 西母里 | うづき 卯月 | まね 招 | みかさ 御笠 | にしいち 西市 | じょうやま 城山 | | | ○ |
| | | | きょういんじゅうたく 教員住宅 | まねきだんち 招団地 | | | | | | |

安来市

| 町名 | 旧市町村 及び大字名 | | 通称 | | | | | 小字の区域 | | |
|-------------|---------------|------|-------------|------------|-----------------|----------------|---------------|-------|----|---------|
| | | | | | | | | 有 | | 廃止 済 |
| | | | | | | | | 全城 | 一部 | |
| 伯太町 東母里 | 母里村 (伯太町) | 東母里 | しゅごう 守合 | おおぎ 大木 | かみふるいち 上古市 | しもふるいち 下古市 | さいがたわ 才ヶ峠 | | | ○ |
| | | | とよおか 豊岡 | とよはら 豊原 | ほらだい 原代 | いど 井戸 | しんしもふるいち 新下古市 | | | |
| | | | みききだんち 御崎団地 | わかさ | | | | | | |
| 伯太町 井尻 | 井尻村 (〃) | 井尻 | しもまちしも 下町下 | しもまちかみ 下町上 | なかまち 中町 | あさひまち 朝日町 | うしろだおおびら 後田大平 | | | ○ |
| | | | かみまち 上町 | わご 和子 | ただあらぼり 多田荒堀 | みさか 三坂 | てんじ 天神 | | | |
| 伯太町 須山福富 | (〃) | 須山福富 | すやま 須山 | ふくどめ 福富 | | | | | ○ | |
| 伯太町 高江寸次 | (〃) | 高江寸次 | よいちばた 与一畑 | たかえ 高江 | すんじ 寸次 | | | | ○ | |
| 伯太町 日次 | (〃) | 日次 | ひなみ 日次 | | | | | | ○ | |
| 伯太町 横屋 | (〃) | 横屋 | きたのまえ 北之前 | こりかき 清水掻 | よこや 横屋 | よいち 与市 | | | ○ | |
| 伯太町 峠之内 | (〃) | 峠之内 | くさい 久才 | ひやま 日山 | やじらがいちひがし 矢白ヶ市東 | やじらがいちにし 矢白ヶ市西 | | | ○ | |
| | | | おおさと 大郷 | | | | | | | |
| 伯太町 赤屋 | 赤屋村 (〃) | 赤屋 | あかやしも 赤屋下 | あかやかみ 赤屋上 | つきざか 月坂 | みどろ 見土路 | へばり 部張 | | | ○ |
| 伯太町 下小竹 | (〃) | 下小竹 | ほんごうしも 本郷下 | ほんごうなか 本郷中 | ほんごうかみ 本郷上 | しんでんだに 新田谷 | おくのたに 奥之谷 | | | ○ |
| | | | くのたに 久之谷 | | | | | | | |
| 伯太町 上小竹 | (〃) | 上小竹 | やばらした 矢原下 | やばらう上 矢原上 | くね 久根 | ながえ 永江 | きょうわ 共和 | | | ○ |
| | | | なかむら 仲村 | | | | | | | |
| 伯太町 下十年畑 | (〃) | 下十年畑 | ようど 用土 | ひがしぐみ 東組 | なかぐみ 中組 | おおだに 大谷 | あげほ 上ヶ保 | | | ○ |
| 伯太町 上十年畑 | (〃) | 上十年畑 | しもぐみ 下組 | さいがはら 才ヶ原 | はらだ 原田 | さかはら 坂原 | うたんば 宇丹波 | | | ○ |
| 伯太町 草野 | (〃) | 草野 | くさのしも 草野下 | くさのたに 草野谷 | ろくろざか 六呂坂 | みずきばら 水木原 | | | ○ | |

(注) 旧市町村名及び大字名に「-」の記述がある町名は、中海の理立てによる町の区域

注：住居表示実施区域
(平成12年7月1日実施)
汐手が丘

江 津 市

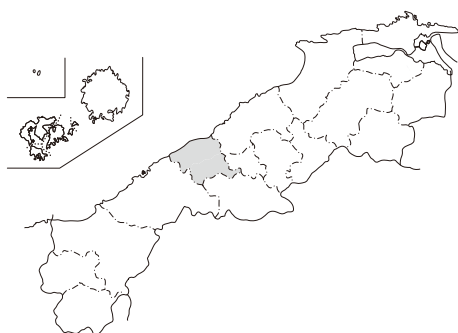

市 章

江津市の頭文字の「G」を基本にして、中央から外に向かって伸びる2枚の翼は石央の中核都市として飛躍する姿を表現するとともに、これを取り囲む円は「和」と「団結」をもって、より大きく、よりすばらしい希望に燃えて発展していく市の姿を象徴している。

市の花 つつじ

市の木 黒松（くろまつ）

| 人口等の 状況 | 年月日 | 平成17.10.1 | 平成22.10.1 | 平成27.10.1 |
|------------|------------------------|-----------|-----------|-----------|
| | 人 口 (人) | 27,774 | 25,697 | 24,468 |
| | 世帯数 (世帯) | 10,769 | 10,320 | 10,123 |
| | 面 積 (km ²) | 268.51 | 268.51 | 268.24 |

〈市名の由来〉

「江津」という名称は、江の川河口に立地し、古来河海舟運の拠点となり、江の川の舟津から江津又は郷津と呼称されたことによる。

〈沿 革〉

当市域は、古くは那賀郡都農郷・都於郷、邇摩郡杵道郷・大家郷・邑智郡桜井郷に属した。石見の国府が最初那賀郡都農郷神主に置かれ、その後伊甘に移されたという説もあるが、現在のところ確証はない。中世期、大森の銀山が開発されると、周辺地域であるこの地は近隣の群雄による激しい争奪戦に巻き込まれている。

江戸期には、当市域のうち江の川以北及び以西のうち交通の要衝であった江津（郷田）は幕府銀山領に、長谷地区は津和野藩領に、他は浜田藩領となった。

江津は古来より陰陽連絡の動脈とされた江の川の下流域から日本海の結節点に位置し、特にこの時代には下り船の鉄・木材・薪炭・楮、上り船の米・塩・海産物の集散地として繁栄し、邑智郡の鉄はここを中心に大坂・北陸方面へ送られ、北陸の米・瀬戸内の塩などが入ってきた。また、江の川流域はたびたび水禍に悩まされたが、豊富な水資源と肥沃な土壌を利用して農業が盛んに行われた。

海岸砂丘地には早くからイワシ網を主体とした漁業集落が成立しており、この時代には山間部農村の人口流出を受け入れるなどして、漁業が盛んになった。海岸砂丘地の開拓も行われ、高角山地を中心とする鉄穴流しを利用した耕作化が行われた。現在の国道9号以北の海岸地帯は、承応年間（1652～1655年）から始まる砂丘地開拓によるものである。

江の川舟運の基地として発展した江津港は、大正9年山陰本線、昭和5年三江線の敷設により、急速に衰えたため、江の川の水資源を利用する工場誘致が行われ、周辺地域の森林資源を利用したパルプ工場の進出をみた。当市の地場産業としては、市域から良質な粘土資源が産出されることから、古くより瓦製造を中心とする窯業等が主要産業となっている。また、近年では再生可能エネルギーの普及が進み、大規模な風力発電施設や太陽光発電施設などの建設が進んでいる。

江津市

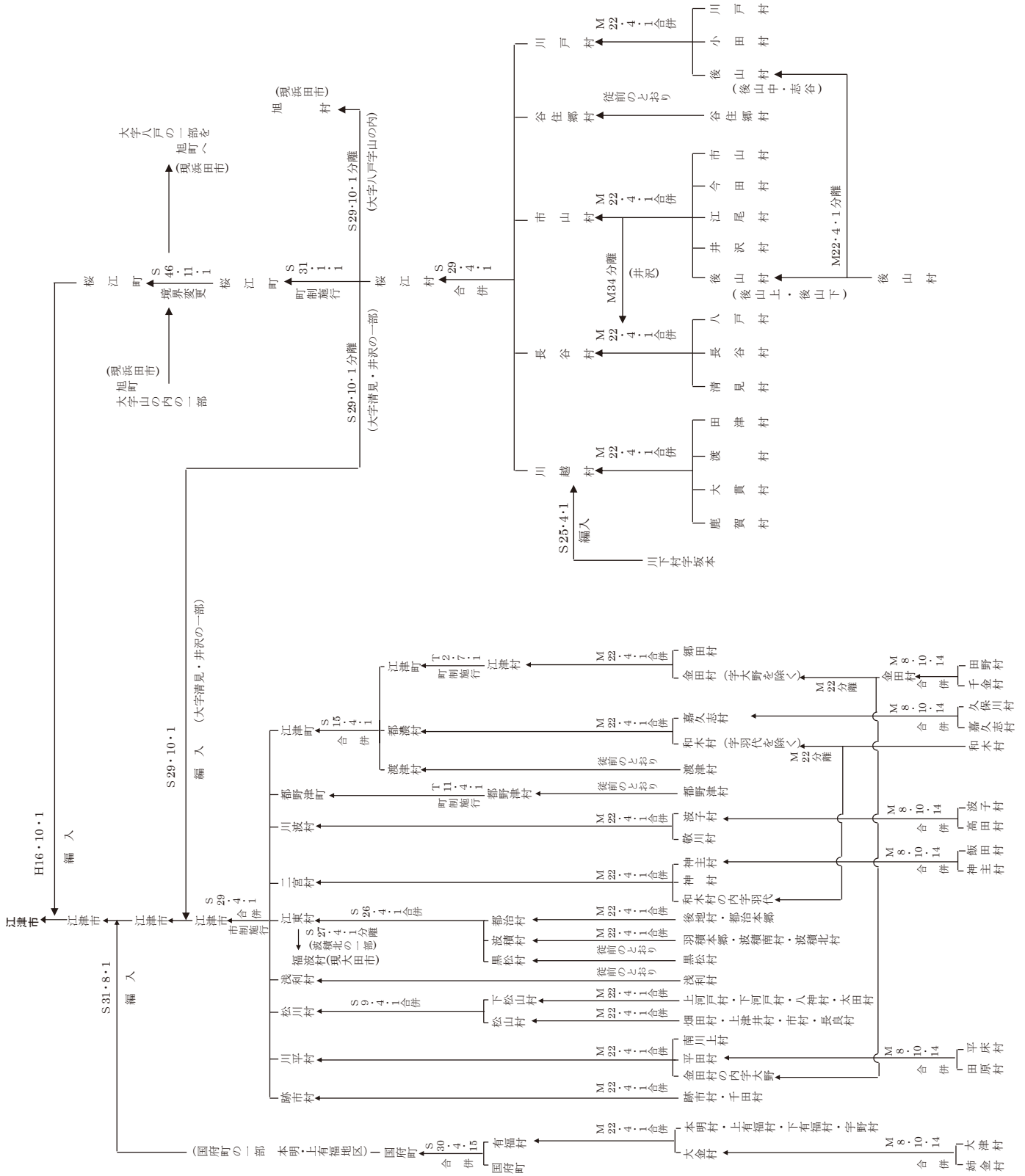

| 市 町 村 名 | | 江 津 市 | | | | | | |
|-----------|--------------|------------------------|---|---------------|----------------|----------------|------------------|---|
| 市役所の位置 | | 〒695-8501 江津市江津町1525番地 | | | 電話番号 | 0855-52-2501 | | |
| 合併等の状況 | 年月日 | 合体編入等の別 | 関係市町村名 | | | | | |
| | 昭25. 4. 1 | 境界変更 | 川下村の一部（字坂本）を川越村に | | | | | |
| | 26. 4. 1 | 合 体 | 都治村・黒松村・波積村（江東村設置） | | | | | |
| | 27. 4. 1 | 境界変更 | 江東村の一部（大字波積北の一部）を福波村へ | | | | | |
| | 29. 4. 1 | 合 体（市制） | 江津町・都野津町・川波村・跡市村・松川村・川平村・江東村・二宮村・浅利村（江津市設置） | | | | | |
| | 〃 | 〃 | 川戸村・谷住郷村・市山村・長谷村・川越村（桜江村設置） | | | | | |
| | 29.10. 1 | 境界変更 | 桜江村の一部（大字清見・井沢の一部）、桜江町大字八戸の一部を旭村へ | | | | | |
| | 31. 1. 1 | （町制） | 桜江村（桜江町） | | | | | |
| | 31. 8. 1 | 境界変更 | 国府町の一部（大字本明・上有福） | | | | | |
| | 46.11. 1 | 〃 | 旭町の一部（大字山の内の一部）を桜江町へ、桜江町大字八戸の一部を旭町へ | | | | | |
| | 平16.10. 1 | 編 入 | 桜江町 | | | | | |
| 町 名 | 旧市町村及び大字名 | 通 称 | 小字の区域 | | | | | |
| | | | 有 全域 | 一部 | 廃止 済 | | | |
| 江 津 町 | 江津町 (江津市) | 郷 田 | かみしんまち 上新町 | しもしんまち 下新町 | かみづみちよう 上泉町 | しもうみちよう 下泉町 | しまのほし 島の星 | 〇 |
| | | | ほんまち 本 町 | きたちよう 北 町 | あけぼのちよう 曙 町 | たかほま 高 浜 | かいはんどうり 海岸通り | |
| | | | たまえちよう 玉江町 | ひがしかさご 東高砂 | にしたかさご 西高砂 | みなとまち 港 町 | ほしまじゅうたく 星島住宅 | |
| かねたちよう町 | (〃) | 金 田 | ちがね 千 金 | おくだに 奥 谷 | たのむら 田ノ村 | おおの 大 野 | 〇 | |
| 嘉 久 志 町 | (〃) | 嘉久志 | にしやぐち 西屋口 | てらがわ 寺 側 | えびすみなみ 蛭子南 | えびすきた 蛭子北 | ねぎひがし 根木東 | 〇 |
| | | | ねぎにし 根木西 | つとご 土 床 | くぼかわ 久保川 | にいだに 新 谷 | わけただに 分田谷 | |
| | | | しまやだに 島屋谷 | | | | | |
| わ き 木 町 | (〃) | 和 木 | じげ 地 下 | はまぐち 浜 口 | しんがい 新 開 | むかいのはま 向ノ浜 | やまのうち 山ノ内 | 〇 |
| | | | きたしんち 北新地 | みなみしんち 南新地 | | | | |
| わたづちよう町 | (〃) | 渡 津 | しおだ 塩 田 | かど 嘉 戸 | わたづ 渡 津 | ながた 長 田 | 〇 | |
| は し 子 町 | 川波村 (〃) | 波 子 | こうだ 高 田 | しんやしき 新屋敷 | うづ 宇 津 | ゆみはら 弓 原 | しいのきひら 椎ノ木平 | 〇 |
| | | | こうだはま 高田浜 | さいがとうげ 才ヶ峠 | | | | |
| う や が 川 町 | (〃) | 敬 川 | むりんじま 無林島 | ひがしぐち 東 口 | しばぐち 芝 口 | さわだぐち 沢田口 | しきなぐち 敷名口 | 〇 |
| | | | かみぐち 上 口 | おおかわぐち 大河口 | ながはら 長 原 | よころ 横 路 | みなと 港 | |
| | | | はまぐち 浜 口 | おきのはま 沖ノ浜 | さなめ 佐名目 | おの 小 野 | おおたお 大 峠 | |

江津市

| 町名 | 旧市町村 及び大字名 | | 通称 | | | | | 小字の区域 | | |
|--|---------------|-----|--------------------|----------------------|----------------------|---------------------|--------------------|-------|----|---------|
| | | | | | | | | 有 | | 廃止 済 |
| | | | | | | | | 全城 | 一部 | |
| つ の づ ち よ う 都 野 津 町 | 都野津町 (江津市) | 都野津 | つ の づ 都野津 | やまのうち 山ノ内 | とおみがおか 遠見ヶ丘 | | | ○ | | |
| に の み や ち よ う 二 宮 町 か 神 し 主 | 二宮村 (") | 神 主 | かんぬしごう 神主郷 | い い だ 飯 田 | え ら 恵 良 | みやのたに 宮ノ谷 | あ お や ま 青 山 | ○ | | |
| に の み や ち よ う 二 宮 町 か 神 む ら 村 | (") | 神 村 | | | | | | ○ | | |
| に の み や ち よ う 二 宮 町 は 羽 代 | (") | 羽 代 | | | | | | ○ | | |
| ち だ ち よ う 千 田 町 | 跡市村 (") | 千 田 | うしろだに 後 谷 | な か ち だ 中千田 | おおのだに 大野谷 | おおさばり 大佐張 | おとさこ 大年迫 | ○ | | |
| あ と い ち ち よ う 跡 市 町 | (") | 跡 市 | まい だ ち 舞 立 | い ず り は ら 出り原 | か な く ち 金 口 | お お く ぼ 大久保 | た に が ね 谷 金 | ○ | | |
| | | | め だ 目 出 | し ん ま ち 新 町 | ま ち ひ が し 町 東 | ま ち に し 町 西 | お お り ぼ た け 生り畑 | | | |
| | | | こ ば ら 小 原 | な が せ 長 瀬 | お だ 小 田 | | | | | |
| あ り ふ く お ん せ ん ち よ う 有 福 温 泉 町 ほ 本 み よ 明 | 有福村 (") | 本 明 | ほんみよう 本 明 | ふ く だ 福 田 | | | | ○ | | |
| あ り ふ く お ん せ ん ち よ う 有 福 温 泉 町 | (") | 上有福 | ごう に し 郷 西 | ごう ひ が し 郷 東 | ゆ ま ち に し 湯町西 | ゆ ま ち ひ が し 湯町東 | | ○ | | |
| か わ ひ ら ち よ う 川 平 町 み な み か わ の ぼ り 南 川 上 | 川平村 (") | 南川上 | た ら べ 鈷 | お く た に 奥 谷 | た の ほ ら か み 田ノ原上 | た の ほ ら し も 田ノ原下 | な か や ま 中 山 | ○ | | |
| | | | か じ や た に 鍛冶屋谷 | や が だ に 矢ヶ谷 | あ か ぐ り 赤 栗 | か た や ま 片 山 | | | | |
| か わ ひ ら ち よ う 川 平 町 ひ 平 た 田 | (") | 平 田 | せ じ り 瀬 尻 | そ ら じ ょ う か み 空城上 | そ ら じ ょ う し も 空城下 | し も じ ょ う 下 城 | ひ ら と こ 平 床 | ○ | | |
| | | | あ し や ま た に 芦山谷 | お き ぐ ち 沖 口 | う し ろ だ に 後 谷 | | | | | |
| ま つ か わ ち よ う 松 川 町 い 市 ち む ら 村 | 松川村 (") | 市 村 | いちむらかみ 市村上 | いちむらしも 市村下 | | | | ○ | | |
| ま つ か わ ち よ う 松 川 町 な 長 が ら 良 | (") | 長 良 | かみながら 上長良 | なかながら 中長良 | しもながら 下長良 | ろ ぎ 呂 木 | く つ ぼ 久 坪 | ○ | | |
| ま つ か わ ち よ う 松 川 町 か 上 ん 津 づ 井 | (") | 上津井 | お お や 大 矢 | か み か ん づ い 上上津井 | な か か ん づ い 中上津井 | し も か ん づ い 下上津井 | | ○ | | |
| ま つ か わ ち よ う 松 川 町 は 畑 た 田 | (") | 畑 田 | かみはただ 上畑田 | しもはただ 下畑田 | ごうはただ 郷畑田 | | | ○ | | |
| ま つ か わ ち よ う 松 川 町 か 上 み 河 わ 戸 | (") | 上河戸 | かみかわどひがし 上河戸東 | かみかわどにし 上河戸西 | | | | ○ | | |
| ま つ か わ ち よ う 松 川 町 し も 下 河 わ 戸 | (") | 下河戸 | しもかわどひがし 下河戸東 | しもかわどにし 下河戸西 | | | | ○ | | |

| 町名 | 旧市町村 及び大字名 | | 通称 | | | | | 小字の区域 | | |
|---------------------------|-------------------|------|---------------|------------------|-----------------|-----------------|-----------------|-------|----|---------|
| | | | | | | | | 有 | | 廃止 済 |
| | | | | | | | | 全域 | 一部 | |
| まつかわちよ 松川町 や八 み神 | 松川村 (江津市) | 八神 | やかみ 八神 | ほそかわ 細川 | | | | ○ | | |
| まつかわちよ 松川町 お太 お田 | (〃) | 太田 | おおたひがし 太田東 | おおたにし 太田西 | | | | ○ | | |
| あさりちよ 浅利町 | 浅利村 (〃) | 浅利 | あけぼのちよう 曙町 | かみまち 上町 | みやまち 宮町 | あさひまち 旭町 | かねかわぐち 金川口 | | ○ | |
| くろまつちよ 黒松町 | 黒松村 (〃) | 黒松 | くらたに 倉谷 | むかいほま 向浜 | なかまち 中町 | ひがしまち 東町 | うちのうら 内の浦 | | ○ | |
| はづみちよ 波積町 ほんご 郷 | 波積村 (〃) | 波積本郷 | たんざか 反坂 | がんにゅうじだに 岩竜寺谷 | ゆみば 弓場 | しろした 城下 | たけもり 竹森 | | ○ | |
| はづみちよ 波積町 みなみ 南 | (〃) | 波積南 | たかほし 高橋 | ちゅうおう 中央 | あたご 愛宕 | ふたかわ 二川 | | ○ | | |
| はづみちよ 波積町 きた 北 | (〃) | 波積北 | ほんだにかみ 本谷上 | ほんだにしも 本谷下 | なかむかいがみ 中向井上 | なかむかいしも 中向井下 | たかやまかみ 高山上 | | ○ | |
| はづみちよ 波積町 きた 北 | (〃) | 波積北 | かじや 嘉地屋 | わりいし 割石 | せいだに 瀬井谷 | そらぐち 空口 | まきのまえ 横ノ前 | | ○ | |
| つちちよ 都治町 | 都治村 (〃) | 都治本郷 | しもつち 下都治 | なかつち 中都治 | しんでん 新田 | かみつちきた 上都治北 | かみつちみなみ 上都治南 | | ○ | |
| うしろじちよ 後地町 | (〃) | 後地 | あおなみ 青波 | ならはま 波来浜 | おぼま 尾浜 | やぶ 藪 | ほんたに 本谷 | | ○ | |
| いそうちよ 井沢町 | 長谷村 (〃) | 井沢 | いそらかみ 井沢上 | いそらしも 井沢下 | | | | ○ | | |
| せいみちよ 清見町 | (〃) | 清見 | せいみひがし 清見東 | せいみにし 清見西 | | | | ○ | | |
| しまのほしちよ 島の星町 | 江津町 跡市村 (〃) | | | | | | | ○ | | |
| さくらえちよ 桜江町 なが 谷 | 長谷村 (桜江町) | 長谷 | ながたにし 長谷西 | ながたひがし 長谷東 | やまなかひがし 山中東 | やまなかにし 山中西 | やまなかごう 山中郷 | | ○ | |
| さくらえちよ 桜江町 や八 戸 | (〃) | 八戸 | やとにし 八戸西 | やとひがし 八戸東 | かちじ 勝地 | | | ○ | | |
| さくらえちよ 桜江町 い市 山 | 市山村 (〃) | 市山 | こいちやま 小一山 | ほんたに 本谷 | いちとう 市東 | ほんまち 本町 | | ○ | | |
| さくらえちよ 桜江町 いま 田 | (〃) | 今田 | | | | | | ○ | | |
| さくらえちよ 桜江町 え 尾 | (〃) | 江尾 | | | | | | ○ | | |

江津市

| 町名 | 旧市町村 及び大字名 | | 通称 | | | | 小字の区域 | | |
|----------------------------------|---------------------|-----|----------------|----------------|----------------|-----------|----------------|----|---------|
| | | | | | | | 有 | | 廃止 済 |
| | | | | | | | 全城 | 一部 | |
| さくらえちよ う 桜江町 うしろや 後山 | 市山村 川戸村 (桜江町) | 後山 | うしろやまかみ 後山上 | うしろやまなか 後山中 | うしろやましも 後山下 | したに 志谷 | | | ○ |
| さくらえちよ う 桜江町 お小 | 川戸村 (") | 小田 | おだかみ 小田上 | おだしも 小田下 | | | | | ○ |
| さくらえちよ う 桜江町 か川 | (") | 川戸 | まち 町 | たかお 高尾 | みたじ 三田地 | かわど 川戸 | | | ○ |
| さくらえちよ う 桜江町 たに 谷住郷 | 谷住郷村 (") | 谷住郷 | おおくち 大口 | しものほら 下ノ原 | いち 市 | ふなつ 船津 | みとうけんだに 妙見谷 | | ○ |
| | | | てんじんごう 天神郷 | たに 谷 | おしで 押し手 | いりの 入野 | ながとろ 長戸路 | | |
| さくらえちよ う 桜江町 かわ 川越 | 川越村 (") | 渡村 | かわごえ 川越 | わただ 渡田 | | | | | ○ |
| さくらえちよ う 桜江町 かさ 坂本 | 川下村 (") | | | | | | | | ○ |
| さくらえちよ う 桜江町 しが 鹿賀 | 川越村 (") | 鹿賀 | | | | | | | ○ |
| さくらえちよ う 桜江町 た 田津 | (") | 田津 | | | | | | | ○ |
| さくらえちよ う 桜江町 お 大貫 | (") | 大貫 | かみおおぬき 上大貫 | しもおおぬき 下大貫 | | | | | ○ |



雲南市

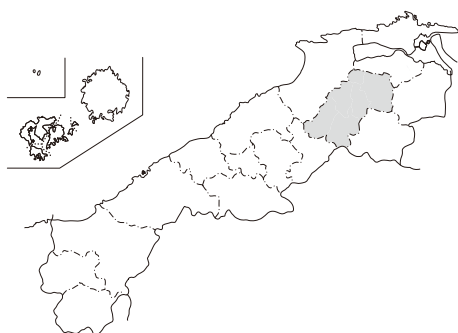

市章

雲南市の「U」をモチーフに、「いきいきとした自然・人・街（ふるさと）」「生命（いのち）と神話が息づく新しい日本のふるさと」をイメージし、全体として、未来に向かって躍動・発展する雲南市を力強く表現している。

市の花 桜（H18.12.21制定）

市の木 イチョウ（ ）

| 人口等の状況 | 年月日 | 平成17.10.1 | 平成22.10.1 | 平成27.10.1 |
|--------|----------------------|-----------|-----------|-----------|
| | 人口（人） | 44,403 | 41,917 | 39,032 |
| | 世帯数（世帯） | 12,990 | 12,905 | 12,527 |
| | 面積（km ² ） | 553.37 | 553.37 | 553.18 |

〈市名の由来〉

「雲南」という名称は、旧国名「出雲」の南に位置する地方の意味として、近代（明治）以降使用され、平成の大合併前の旧大原郡、旧飯石郡、旧仁多郡をあわせて「雲南3郡」と呼ぶなど、古くからこの地方を表す呼び名として定着していた。

そのため、市内には「雲南」の名称を用いた企業、団体などが多数あることや、地域別天気予報にも雲南地方として表示されるなど、住民生活の中で多く使用されていた。このことから、誰もがなじみやすく愛着の持てる「雲南」という地名を継承し、新しい市の名称を「雲南市」とした。

〈沿革〉

当市域は、ヤマタノオロチ伝説で知られる斐伊川の清流や、各地に神話や伝説にまつわる名勝や伝統芸能が継承され、また加茂岩倉遺跡など多くの遺跡や古墳が発掘されている古来より優れた文化を育む歴史的遺産に恵まれた地域である。こうした遺跡や地名の由来や歴史は、「出雲国風土記」にたどることができる。

市北部の斐伊川とその支流周辺の低地では、肥沃な土地が広がり古くから農耕が盛んに営まれ、中世には農産物を中心とする市が開かれるようになった。また、舟運の要衝であったことから、中世には尼子、毛利両勢の接点としてたびたび戦場となったが、江戸期には舟運の助けによって物資の集散地として活況を呈した。

市南部の中国山地に至る広範な山間地では、古くから砂鉄を利用した製鉄や良質な材木の伐採、製炭が中心に行われてきた。製鉄は、中世に耐火粘土による鋼炉が築造されたことにより大きく躍進し、日露戦争当時に旺盛を極めたが、明治後期以降洋鉄に押されて衰退した。また、製炭も長く地域の経済を支えてきたが、昭和30年代以降のエネルギー政策の転換によって、その生産量は急激に低落した。

当市の行政区域は、江戸期には松江藩に属し、廃藩置県後の明治初期当時は約120の村に分かれていた。その後、明治22年の町村制施行、昭和27年から33年にかけての昭和の大合併により、大原郡大東町、同加茂町、同木次町、飯石郡三刀屋町、同吉田村、同掛合町に再編された。平成期に入り、地方分権時代の到来や生活圏域と行政圏域の不整合に対応するための新たな町村合併が必要となり、平成16年11月1日にこの6町村が合併し雲南市として市制を施行することとなった。

当市は、「生命と神話が息づく新しい日本のふるさとづくり」の基本理念の下に、陰陽を結ぶ新たな中核交流拠点都市を目指しているが、少子高齢化の進行、逼迫する財政状況などが今後の課題となっている。そうした中、農山村の豊かな自然、美しい景観、伝統文化や歴史、食の安全性などへの人々の関心が大きく高まり、それらの地域資源を豊富に持つ本市の取り組みに大きな期待が寄せられている。

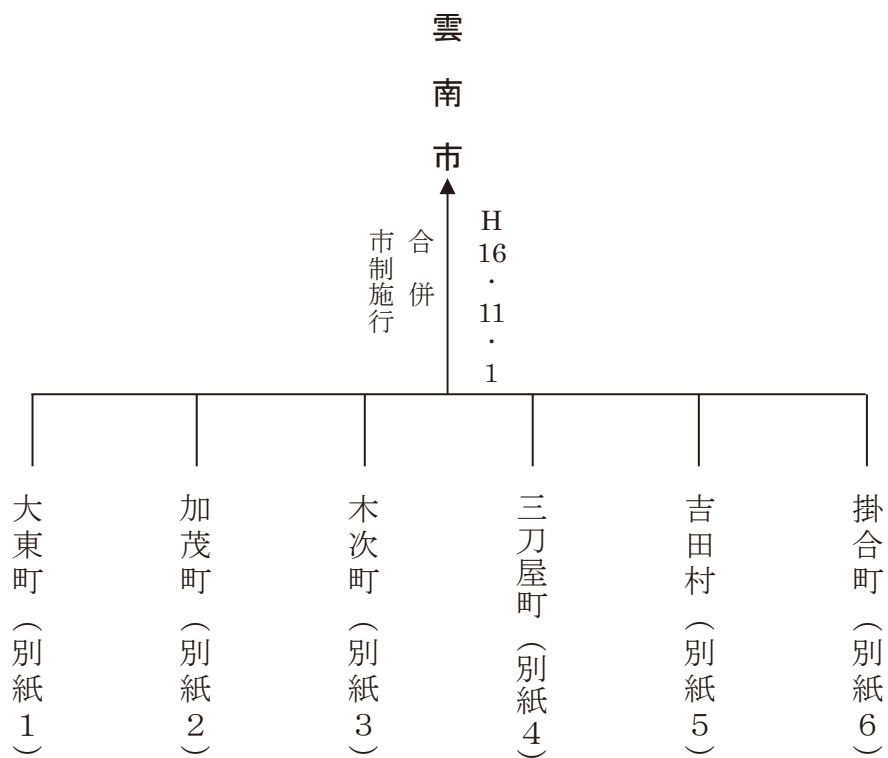

雲南市
(別紙2)

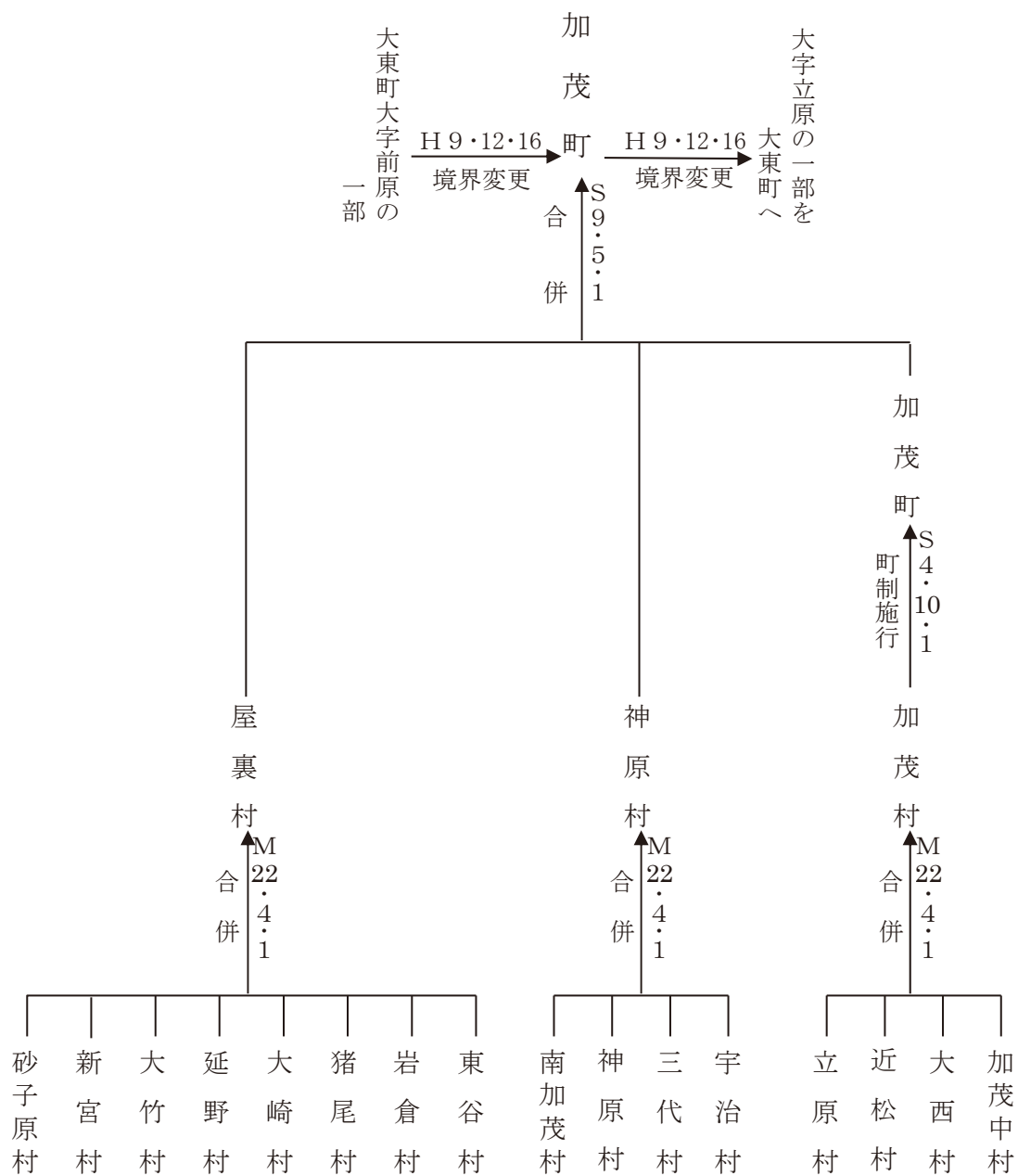

(別紙3)

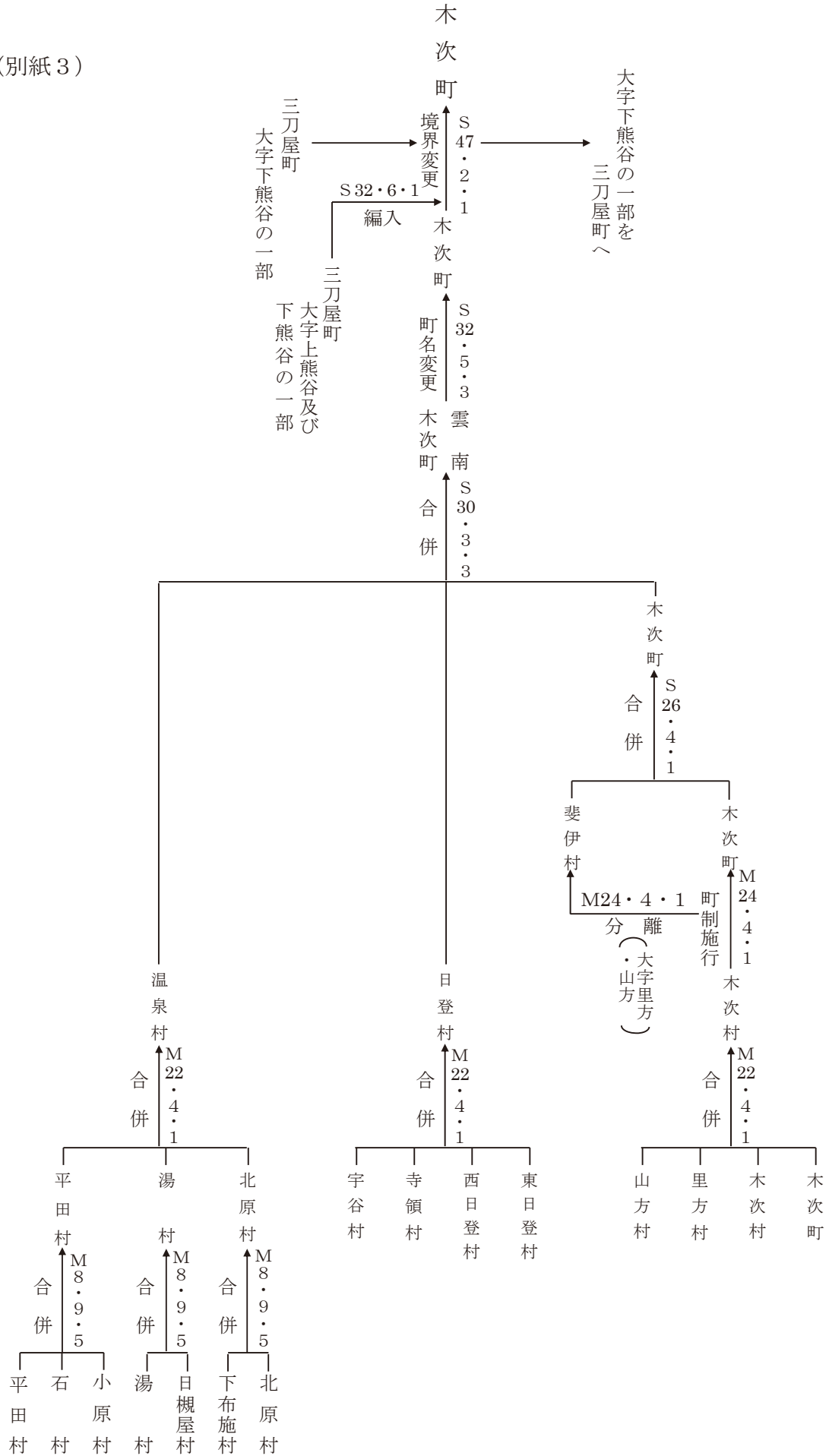

(別紙 4)

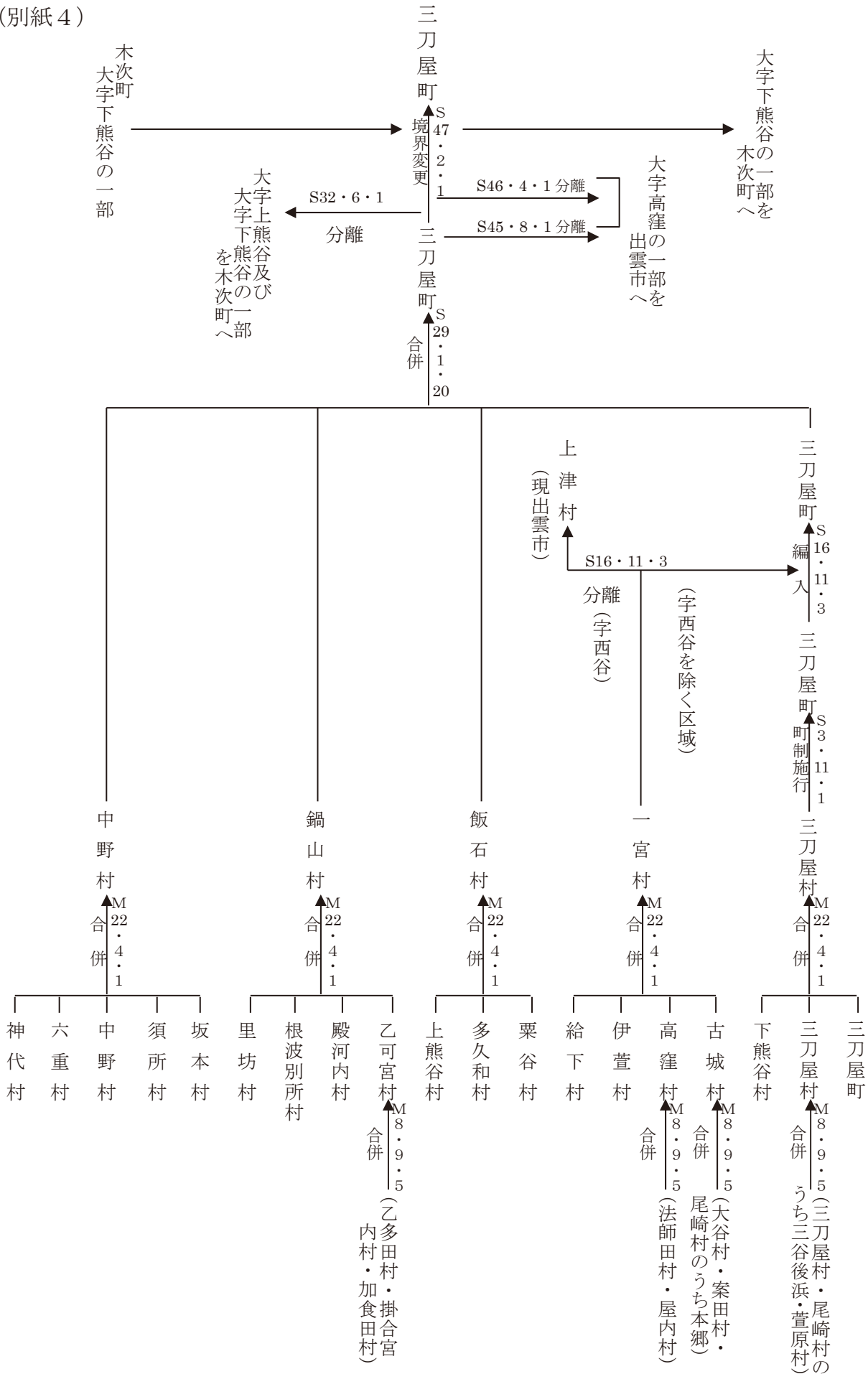

(別紙5)

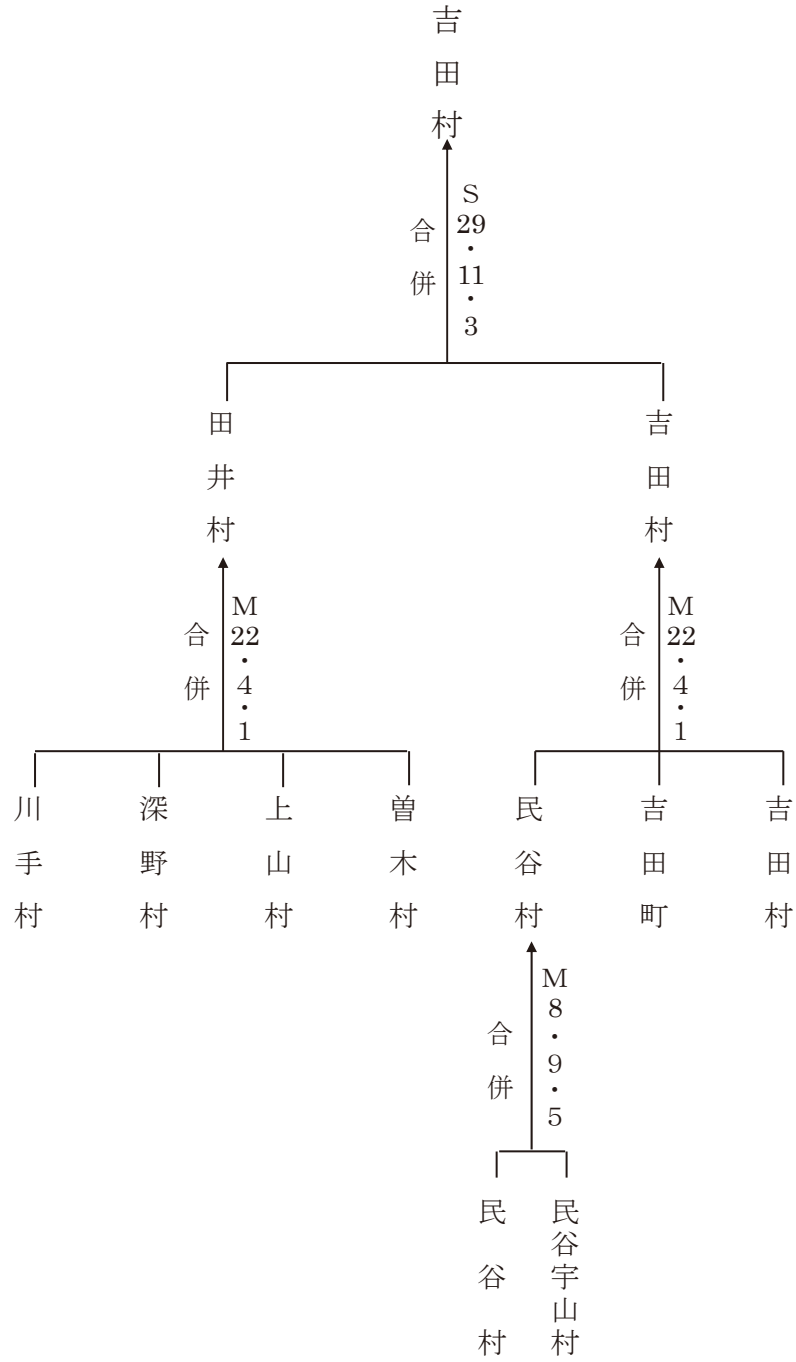

(別紙6)

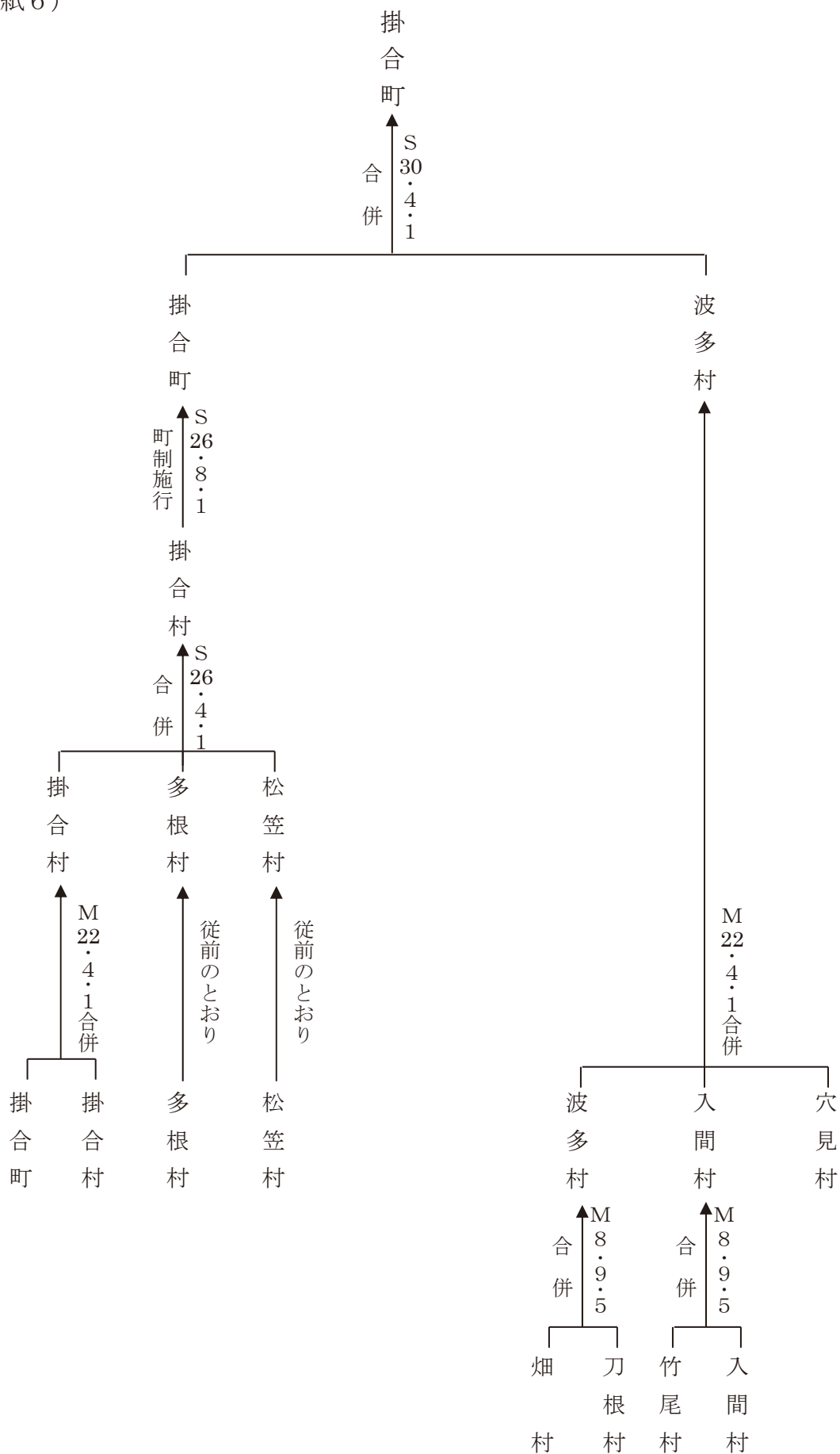

| 市町村名 | | う ん な ん し 雲 南 市 | | | | | | | | |
|----------------|-------------|---------------------------------|-------------------------------------|----------------|-----------------|-----------------|-----------------|------------|----|---|
| 市役所の位置 | | 〒699-1392 雲南市木次町里方521番地1 | | | 電話番号 | 0854-40-1000 | | | | |
| 合併等の状況 | 年月日 | 合体編入等の別 | 関係市町村名 | | | | | | | |
| | 昭9.5.1 | 合体 | 加茂町・神原村・屋裏村（加茂町設置） | | | | | | | |
| | 26.4.1 | 〃 | 大東町・春殖村・幡屋村・佐世村・阿用村（大東町設置） | | | | | | | |
| | 〃 | 〃 | 木次町・斐伊村（木次町設置） | | | | | | | |
| | 〃 | 〃 | 掛合村・多根村・松笠村（掛合村設置） | | | | | | | |
| | 26.8.1 | （町制） | 掛合村（掛合町） | | | | | | | |
| | 29.1.20 | 合体 | 三刀屋町・鍋山村・飯石村・中野村（三刀屋町設置） | | | | | | | |
| | 29.11.3 | 〃 | 吉田村・田井村（吉田村設置） | | | | | | | |
| | 30.3.3 | 〃 | 日登村・温泉村・木次町（雲南木次町設置） | | | | | | | |
| | 30.4.1 | 〃 | 掛合町・波多村（掛合町設置） | | | | | | | |
| | 31.4.1 | 編入 | 海潮村を大東町に | | | | | | | |
| | 32.5.3 | （町名変更） | 雲南木次町（木次町） | | | | | | | |
| | 32.6.1 | 境界変更 | 三刀屋町大字上熊谷及び下熊谷の一部を木次町へ | | | | | | | |
| | 45.8.1 | 〃 | 三刀屋町大字高窪の一部を出雲市へ | | | | | | | |
| | 46.4.1 | 〃 | 三刀屋町大字高窪の一部を出雲市へ | | | | | | | |
| | 47.2.1 | 〃 | 三刀屋町大字下熊谷の一部を木次町へ、木次町大字下熊谷の一部を三刀屋町へ | | | | | | | |
| 平 9.12.16 | 〃 | 加茂町大字立原の一部を大東町へ、大東町大字前原の一部を加茂町へ | | | | | | | | |
| 16.11.1 | 合体（市制） | 大東町・加茂町・木次町・三刀屋町・吉田村・掛合町 | | | | | | | | |
| 町名 | 字名 | 旧市町村及び大字名 | 通称 | | | | | 小字の区域 | | |
| | | | | | | | | 有 | 廃止 | |
| | | | | | | | 全域 | 一部 | 済 | |
| だいとうちよう 大東町 | だいとう 大東 | 大東町 (大東町) | 大東 | ひがしまちかみ 東町上 | ひがしまちなか 東町中 | ひがしまちしも 東町下 | ひがしまちみなみ 東町南 | かみまち 上町 | 〇 | |
| | | | | なかまち 中町 | ほんまち 本町 | みなみほんまち 南本町 | にしほんまち 西本町 | にしまち 西町 | | |
| | | | | かんだまち 神田町 | きたまち 北町 | おおぎほら 大木原 | こしど 越戸 | こじよう 古城 | | |
| | | | | おりべ 織部 | ひかり 光 | ひがしまちきた 東町北 | | | | |
| 〃 | たなか 田中 | 〃 (〃) | 田中 | たなかかみ 田中上 | たなかしも 田中下 | | | | 〇 | |
| 〃 | しんじよう 新庄 | 〃 (〃) | 新庄 | しんじようにし 新庄西 | しんじようひがし 新庄東 | しんじようみなみ 新庄南 | | | | 〇 |
| 〃 | せいで 清田 | 〃 (〃) | 清田 | | | | | | | 〇 |
| 〃 | かねなり 金成 | 〃 (〃) | 金成 | かねなりしも 金成下 | かねなりかみ 金成上 | | | | | 〇 |
| 〃 | いいで 飯田 | 春殖村 (〃) | 飯田 | いつみだに 泉谷 | かささか 柿坂 | えきまえ 駅前 | | | | 〇 |

雲 南 市

| 町 名 | 字名 | 旧市町村 及び大字名 | | 通 称 | | | | | 小字の区域 | | |
|------------------|------------------|---------------|------|--------------------|----------------|---------------|---------------|---------------|-------|----|---------|
| | | | | | | | | | 有 | | 廃止 済 |
| | | | | | | | | | 全城 | 一部 | |
| だいとうちょう 大 東 町 | ようか 養 賀 | 春殖村 (大東町) | 養 賀 | かみぐみ 上 組 | みやのした 宮ノ下 | なかぐみ 中 組 | しもぐみ 下 組 | | | ○ | |
| 〃 | だいとうしもぶん 大東下分 | (〃) | 大東下分 | ほんまち 本 町 | よこまち 横 町 | あ げ 上 げ | さんな 山 王 | こしまえ 越 前 | | ○ | |
| 〃 | やまだ 山 田 | (〃) | 山 田 | あらいまち 荒井町 | じょうのこし 城之越 | ば ば 馬 場 | こうのみね 高 峯 | まつお 松 尾 | | ○ | |
| 〃 | はたひよどり 畑 鶉 | (〃) | 畑 鶉 | しもひよどり 下 鶉 | あしだに 芦 谷 | ひまわり 鶉 | はた 畑 | | | ○ | |
| 〃 | まえばら 前 原 | 幡屋村 (〃) | 前 原 | まえばらいち 前原一 | まえばらに 前原二 | | | | | ○ | |
| 〃 | にんなじ 仁和寺 | (〃) | 仁和寺 | しもはらぐち 下原口 | なかはらぐち 中原口 | こうりや 郡 屋 | かみはらぐち 上原口 | おたわ 大多和 | | ○ | |
| | | | | やまねぐち 山根口 | お さ き 尾 崎 | にしごこ 西 廻 | ほんいわね 本岩根 | なかいわね 中岩根 | | | |
| | | | | くりよう 九 量 | かみにんなじ 上仁和寺 | かみぐみ 上 組 | | | | | |
| 〃 | はたや 幡 屋 | (〃) | 幡 屋 | しもぐみ 下 組 | いしだに 石井谷 | なかぐみ 中 組 | にしだに 西 谷 | みやうちだに 宮内谷 | | ○ | |
| 〃 | えんじよ 遠 所 | (〃) | 遠 所 | しもえんじよ 下遠所 | なかえんじよ 中遠所 | おくえんじよ 奥遠所 | | | | ○ | |
| 〃 | しもさせ 下佐世 | 佐世村 (〃) | 下佐世 | かみよ 神 代 | すぎだに 杉 谷 | うるうだに 潤 谷 | かりやま 狩 山 | じょうざん 城 山 | | ○ | |
| | | | | なかすじ 中 筋 | はらぐち 原 口 | せりだに 芹 谷 | | | | | |
| 〃 | かみさせ 上佐世 | (〃) | 上佐世 | めんべつ 免 別 | はんど 半 戸 | みやしも 宮 下 | みやかみ 宮 上 | おもてさせ 表佐世 | | ○ | |
| 〃 | おおかだに 大ヶ谷 | (〃) | 大ヶ谷 | かわすじ 川 筋 | うしろだに 後 谷 | | | | | ○ | |
| 〃 | にしあよう 西阿用 | (〃) | 西阿用 | し 師 て 弟 | わかき 若 木 | ほんごう 本 郷 | みね 峯 ひ 日 | な 南 | | ○ | |
| | | | | おんじ 陰 地 | | | | | | | |
| 〃 | かみくの 上久野 | 阿用村 (〃) | 上久野 | たいせい 大 聖 | ひ 向 日 向 | おおい 大 井 | ながたに 長 谷 | しもく 下 区 | | ○ | |
| 〃 | しもくの 下久野 | (〃) | 下久野 | かみぐみ 上 組 | だんばら 段 原 | なかぐみ 中 組 | とのいしき 殿井敷 | しもぐみ 下 組 | | ○ | |
| 〃 | かわい 川 井 | (〃) | 川 井 | せいきうかみ 清久上 | せいきうしも 清久下 | | | | | ○ | |
| 〃 | ひがしあよう 東阿用 | (〃) | 東阿用 | ひがしかみ 東 上 | みやうち 宮 内 | かみいちば 上市場 | ふくとみ 福 富 | | | ○ | |
| 〃 | おかむら 岡 村 | (〃) | 岡 村 | みょうがだに 明賀谷 | なかもり 中 盛 | しもおか 下 岡 | | | | ○ | |
| 〃 | しもあよう 下阿用 | (〃) | 下阿用 | よこてだに 横手谷 | か け や 掛 屋 | みそね 三 峠 | かわにし 川 西 | にしのみや 西の宮 | | ○ | |
| | | | | かきのもと 柿の本 | | | | | | | |
| 〃 | さんのうじ 山王寺 | 海潮村 (〃) | 山王寺 | さんのうじほんごう 山王寺本郷 | わ の 和 野 | | | | | ○ | |
| 〃 | こもざわ 薦 沢 | (〃) | 薦 沢 | | | | | | | ○ | |
| 〃 | す 須 賀 賀 | (〃) | 須 賀 | す 須 賀 賀 | は っ そ 八 所 | ひきさか 引 坂 | | | | ○ | |
| 〃 | きたむら 北 村 | (〃) | 北 村 | | | | | | | ○ | |
| 〃 | なかゆいし 中湯石 | (〃) | 中湯石 | な か や 中 屋 | おんせん 温 泉 | とびいし 飛 石 | むろだに 室 谷 | | | ○ | |

| 町名 | 字名 | 旧市町村 及び大字名 | | 通称 | | 小字の区域 | | | |
|----------------|--------------|---------------|-----|---------------------|------------------|-----------------|------------------|-------------------|---|
| | | | | | | 有 | | 廃止 済 | |
| | | | | | | 全域 | 一部 | | |
| だいとうちょう 大東町 | みなみむら 南村 | 海潮村 (大東町) | 南村 | | | | | ○ | |
| 〃 | おがわうち 小河内 | (〃) | 小河内 | | | | | ○ | |
| 〃 | かりはた 刈畑 | (〃) | 刈畑 | かりはた 刈畑 | もりき 森木 | おくやま 奥山 | | ○ | |
| 〃 | しおた 塩田 | (〃) | 塩田 | | | | | ○ | |
| 〃 | しのぶち 篠淵 | (〃) | 篠淵 | さきだに 笹谷 | はこぶち 箱淵 | | | ○ | |
| かもちょう 加茂町 | かもなか 加茂中 | 加茂町 (加茂町) | 加茂中 | かみまち 上町 | なかまち 中町 | ほんまち 本町 | しんまち 新町 | あさひまち 旭町 | ○ |
| | | | | さかえまち 栄町 | ひがしまち 東町 | まえさこだ 前廻田 | おくさこだ 奥廻田 | なかむらかみ 中村上 | |
| | | | | なかむらなか 中村中 | なかむらしも 中村下 | ほしの 星野 | なかむらだんち 中村団地 | わかつきじゅうたく 若月住宅 | |
| | | | | そとばらまち 外原町 | かもなかだんち 加茂中団地 | くもなみ 雲並 | | | |
| 〃 | たちばら 立原 | (〃) | 立原 | | | | | ○ | |
| 〃 | ちかまつ 近松 | (〃) | 近松 | | | | | ○ | |
| 〃 | だいさい 大西 | (〃) | 大西 | みなみだいさい 南大西 | きただいさい 北大西 | | | ○ | |
| 〃 | みなみかも 南加茂 | 神原村 (〃) | 南加茂 | みなみかもひがし 南加茂東 | みなみかもにし 南加茂西 | いいのき 飯の木 | | ○ | |
| 〃 | うじ 宇治 | (〃) | 宇治 | うじかみ 宇治上 | うじひがし 宇治東 | うじきた 宇治北 | さいめいじ 才明寺 | うじだんち 宇治団地 | ○ |
| | | | | うじかめやまだんち 宇治亀山団地 | | | | | |
| 〃 | かんばら 神原 | (〃) | 神原 | かんばらひがし 神原東 | かんばらにし 神原西 | しもかんばら 下神原 | まつのまえ 松ノ前 | ○ | |
| 〃 | みじろ 三代 | (〃) | 三代 | たかみ 高見 | あたご 愛宕 | たんべ 段部 | おか 岡 | ○ | |
| 〃 | おおたけ 大竹 | 屋裏村 (〃) | 大竹 | おおたけかみ 大竹上 | おおたけしも 大竹下 | | | ○ | |
| 〃 | のぶの 延野 | (〃) | 延野 | | | | | ○ | |
| 〃 | おおさき 大崎 | (〃) | 大崎 | | | | | ○ | |
| 〃 | いのお 猪尾 | (〃) | 猪尾 | いのお 猪尾 | なかやまだんち 中山団地 | | | ○ | |
| 〃 | いわくら 岩倉 | (〃) | 岩倉 | はた 畑 | いわくら 岩倉 | | | ○ | |
| 〃 | ひがしだに 東谷 | (〃) | 東谷 | ひがしだにきた 東谷北 | ひがしだにたに 東谷谷 | ひがしだにみなみ 東谷南 | ひがしだにだんち 東谷団地 | ○ | |
| 〃 | すなごはら 砂子原 | (〃) | 砂子原 | すなごはらかみ 砂子原上 | すなごはらなか 砂子原中 | すなごはらしも 砂子原下 | しょうわ 昭和 | ○ | |
| 〃 | しんぐう 新宮 | (〃) | 新宮 | しょうわ 昭和 | | | | ○ | |
| きすきちょう 木次町 | きすき 木次 | 木次町 (木次町) | 木次 | ようかいち 八日市 | みっかいち 三日市 | しんまち 新町 | むらかた 村方 | しみず 澄水 | ○ |
| 〃 | さとがた 里方 | 斐伊村 (〃) | 里方 | あさひ 朝日 | きょうわ 共和 | なかぐみ 中組 | うはら 菟原 | とうのむら 塔之村 | ○ |
| | | | | さとくま 里熊 | | | | | |
| 〃 | やまがた 山方 | (〃) | 山方 | きたがわ 北側 | かみぐち 上口 | はまだに 浜谷 | | ○ | |

雲南市

| 町名 | 字名 | 旧市町村 及び大字名 | | 通称 | | | | | 小字の区域 | | |
|----------------|----------------|---------------|------|---------|---------|---------|-------|--------|-------|----|---------|
| | | | | | | | | | 有 | | 廃止 済 |
| | | | | | | | | | 全城 | 一部 | |
| 木次町 きすきちょう | にしひのぼり 西日登 | 日登村 (木次町) | 西日登 | よしい | のうま | あんない | くのもと | みずたに | | | ○ |
| | | | | 吉井 | 能間 | 案内 | 久の元 | 水谷 | | | |
| 〃 | ひがしひのぼり 東日登 | 〃 | 東日登 | まんば | さかもとぐち | こがわかみ | てんどの | ひがしおたに | | | ○ |
| | | | | 万場 | 坂本口 | 小川上 | 天殿 | 東大谷 | | | |
| 〃 | じりょう 寺領 | 〃 | 寺領 | かわかみ | おおかわ | こがわ | うやま | | | | ○ |
| 〃 | うだに 宇谷 | 〃 | 宇谷 | ほんだに | なかだに | | | | | | ○ |
| 〃 | しんいち 新市 | 〃 | 新市 | | | | | | | | ○ |
| 〃 | ゆむら 湯村 | 温泉村 〃 | 湯村 | つきのや | ゆむら | | | | | | ○ |
| 〃 | ひらた 平田 | 〃 | 平田 | ひらた | おばら | | | | | | ○ |
| 〃 | きたはら 北原 | 〃 | 北原 | きたはら | おじろ | | | | | | ○ |
| 〃 | かみぐまたに 上熊谷 | 飯石村 〃 | 上熊谷 | なかのだん | しょうり | | | | | | ○ |
| 〃 | しもぐまたに 下熊谷 | 三刀屋町 〃 | 下熊谷 | | | | | | | | ○ |
| 三刀屋町 みとやちょう | みとや 三刀屋 | 〃 (三刀屋町) | 三刀屋 | ごたんだ | たきだに | かみがやほら | かみまち | なかまち | | | ○ |
| | | | | 五反田 | 滝谷 | 上萱原 | 上町 | 中町 | | | |
| | | | | しもまち | みたに | しもがやほら | じおう | あさひまち | | | |
| | | | | 下町 | 三谷 | 下萱原 | 地王 | 旭町 | | | |
| もとまち | ひがしまち | にしのはら | よこまち | はたけなか | | | | | | | |
| 基町 | 東町 | 西の原 | 横町 | 畑ヶ中 | | | | | | | |
| えきぜん | うめがおか | | | | | | | | | | |
| 駅前 | 梅が丘 | | | | | | | | | | |
| 〃 | しもぐまたに 下熊谷 | 〃 | 下熊谷 | | | | | | | | ○ |
| 〃 | きゅうした 給下 | 〃 | 給下 | かみぎゅうした | なかぎゅうした | みやだに | やわた | ばば | | | ○ |
| | | | | 上給下 | 中給下 | 宮谷 | 八幡 | 馬場 | | | |
| 〃 | わかみや 若宮 | 〃 | 伊萱 | わかみや | こばら | | | | | | ○ |
| | | | | 若宮 | 小原 | | | | | | |
| 〃 | いがや 伊萱 | 〃 | 伊萱 | いがやかみ | てらだに | しもだに | | | | | ○ |
| 〃 | たかくぼ 高窪 | 〃 | 高窪 | うしろだにかみ | うしろだに | やないかみ | やないしも | | | | ○ |
| 〃 | うしろだにかみ | 〃 | 後谷上 | うしろだに | 後谷下 | 屋内上 | 屋内下 | | | | ○ |
| 〃 | こじょう 古城 | 〃 | 古城 | おおだに | まえだに | うしろだに | しもぐち | おぎさかみ | | | ○ |
| | | | | 大谷 | 前谷 | 後谷 | 下口 | 尾崎上 | | | |
| 〃 | おぎきしも 尾崎下 | 〃 | 多和 | おぎきしも | なりはた | だいもんちょう | | | | | ○ |
| | | | | 尾崎下 | 成畑 | 大門町 | | | | | |
| 〃 | かみぐち 上口 | 飯石村 〃 | 多和 | かみぐち | なかぐち | いちば | しもぐち | おおくら | | | ○ |
| | | | | 上口 | 中口 | 市場 | 下口 | 大蔵 | | | |
| 〃 | たわだに 埜谷 | | | | | | | | | | |
| 〃 | かみぐまたに 上熊谷 | 〃 | 上熊谷 | かみのだん | 上之段 | | | | | | ○ |
| 〃 | あわだに 栗谷 | 〃 | 栗谷 | ごう | たに | | | | | | ○ |
| 〃 | ごう 郷 | | | | | | | | | | ○ |
| 〃 | おつかみや 乙加宮 | 鍋山村 〃 | 乙加宮 | かみおつただ | しもおつただ | とりめまきはら | ふかたに | ごう | | | ○ |
| | | | | 上乙多田 | 下乙多田 | 鳥目横原 | 深谷 | 郷 | | | |
| 〃 | あばら 栗原 | 〃 | 根波別所 | あばら | ぜんじょう | みやうち | | | | | ○ |
| | | | | 栗原 | 禅定 | 宮内 | | | | | |
| 〃 | なべべつしよ 根波別所 | 〃 | 根波別所 | まえなべしも | つくりいし | うしろなべ | あかめだに | まえなべなか | | | ○ |
| 〃 | さとぼう 里坊 | 〃 | 里坊 | 前根波下 | 作石 | 後根波 | 赤目谷 | 前根波中 | | | ○ |
| 〃 | はた | 〃 | 里坊 | 畑郷上 | 郷下 | うしろ | 後 | | | | ○ |

| 町名 | 字名 | 旧市町村 及び大字名 | | 通称 | | | | | 小字の区域 | | |
|----------------|--------------|---------------|-----|---------------|---------------|----------------|----------------|---------------|-------------|----|---------|
| | | | | | | | | | 有 | | 廃止 済 |
| | | | | | | | | | 全域 | 一部 | |
| みとやちょう 三刀屋町 | とのごうち 殿河内 | 鍋山村 (三刀屋町) | 殿河内 | おおた 大田 | あかし 明石 | とのごちかみ 殿河内上 | とのごちしも 殿河内下 | おしろやま 御城山 | | | ○ |
| 〃 | こうじろ 神代 | 中野村 (〃) | 神代 | ならぎ 成木 | しもつはら 下津原 | | | | | | ○ |
| 〃 | むえ 六重 | (〃) | 六重 | むえしも 六重下 | むえなか 六重中 | むえかみ 六重上 | | | | | ○ |
| 〃 | なかの 中野 | (〃) | 中野 | かみや 紙屋 | どうどう 堂々 | みやはた 宮畑 | しもだに 下谷 | | | | ○ |
| 〃 | すぞ 須所 | (〃) | 須所 | すぞしも 須所下 | すぞかみ 須所上 | | | | | | ○ |
| 〃 | さかもと 坂本 | (〃) | 坂本 | もりだに 森谷 | ごう 郷 | みなみがわ 南側 | ひすぎだに 檜杉谷 | | | | ○ |
| よしだちょう 吉田町 | よしだ 吉田 | 吉田村 (吉田村) | 吉田町 | かみまち 上町 | しもまち 下町 | かわはらまち 川原町 | | | ○ | | |
| | | (〃) | 吉田村 | あしだに 芦谷 | すぎど 杉戸 | うめぎ 梅木 | すがや 菅谷 | たかどの 高殿 | ○ | | |
| 〃 | みんだに 民谷 | (〃) | 民谷 | かわしり 川尻 | おおよしだ 大吉田 | | | | ○ | | |
| 〃 | みんだに 民谷 | (〃) | 民谷 | みんだに 民谷 | うやま 宇山 | | | | ○ | | |
| 〃 | そぎ 曾木 | (〃) | 曾木 | | | | | | ○ | | |
| 〃 | うえやま 上山 | (〃) | 上山 | | | | | | ○ | | |
| 〃 | ふかの 深野 | (〃) | 深野 | | | | | | ○ | | |
| 〃 | かわて 川手 | (〃) | 川手 | | | | | | ○ | | |
| かけやちょう 掛合町 | かけや 掛合 | 掛合村 (掛合町) | 掛合 | かわかみ 川上 | いばらだに 井原谷 | おおむこう 大向 | ひらいわ 平岩 | かみまち 上町 | | | ○ |
| | | | | なかまち 中町 | しもまち 下町 | にしがわ 西側 | ごり 郡 | とおかいち 十日市 | | | |
| | | | | まつお 松尾 | あなみだに 穴見谷 | かみさなか 上佐中 | なかさなか 中佐中 | しもさなか 下佐中 | | | |
| | | | | かなんばら 金原 | おおしど 大志戸 | おくみょう 奥明 | にしだに 西谷 | みどりがおか 緑ヶ丘 | | | |
| 〃 | たね 多根 | 多根村 (〃) | 多根 | かみだね 上多根 | なかだね 中多根 | かやの 萱野 | ふなつ 舟津 | しもだね 下多根 | | | ○ |
| | | | | しじき 志食 | ながさこ 長廻 | | | | | | |
| 〃 | まつかさ 松笠 | 松笠村 (〃) | 松笠 | すがはら 菅原 | ほせきだに 保関谷 | おおだに 大谷 | やだに 矢谷 | なかぐみ 中組 | | | ○ |
| | | | | しもぐみ 下組 | きたぎこ 北迫 | たきだに 滝谷 | | | | | |
| 〃 | いりま 入間 | 波多村 (〃) | 入間 | ほんたに 本谷 | みやざき 宮崎 | たけのお 竹之尾 | できやま 出来山 | やえだき 八重滝 | | | ○ |
| | | | | てらだにかみ 寺谷上 | てらだにしも 寺谷下 | | | | | | |
| 〃 | あなみ 穴見 | (〃) | 穴見 | | | | | | | | ○ |
| 〃 | はた 波多 | (〃) | 波多 | かみどね 上刀根 | しもどね 下刀根 | みやうち 宮内 | あさんばら 朝原 | ふくだ 福田 | | | ○ |
| | | | | からくり 柄栗 | ごう 郷 | おばら 小原 | なり 成 | たがみ 田上 | さかえまち 栄町 | | |
| | | | | なかまち 中町 | しんまち 新町 | かみまち 上町 | もとかみまち 元上町 | | | | |

2 郡 の 部

町 村 数 10町 1村

仁多郡 (1町 : 奥出雲町)
飯石郡 (1町 : 飯南町)
邑智郡 (3町 : 川本町・美郷町・邑南町)
鹿足郡 (2町 : 津和野町・吉賀町)
隠岐郡 (3町1村 : 海士町・西ノ島町・知夫村・隠岐の島町)

※八束郡(1町)、簸川郡(1町)はH23年度市町合併により消滅

平成17年10月1日

| 人口等の状況 | 郡名 | 八束郡 | 仁多郡 | 飯石郡 | 簸川郡 | 邑智郡 | 鹿足郡 | 隠岐郡 |
|--------|----------------------|--------|--------|--------|--------|--------|--------|--------|
| | 人口(人) | 14,193 | 15,812 | 5,979 | 27,444 | 23,179 | 16,877 | 23,696 |
| | 世帯数(世帯) | 4,520 | 4,874 | 2,066 | 7,717 | 8,715 | 6,471 | 9,878 |
| | 面積(km ²) | 42.64 | 368.06 | 242.84 | 80.64 | 808.53 | 643.38 | 346.19 |

※人口及び世帯数は、平成17年国勢調査確定値による。

※面積は、平成17年全国都道府県市区町村別面積(国土地理院)による。

平成23年10月1日

| 人口等の状況 | 郡名 | 〔八束郡〕 (東出雲町) 松江市に編入 | 仁多郡 | 飯石郡 | 〔簸川郡〕 (斐川町) 出雲市に編入 | 邑智郡 | 鹿足郡 | 隠岐郡 |
|--------|----------------------|---------------------------|--------|--------|--------------------------|--------|--------|--------|
| | 人口(人) | (14,355) | 14,456 | 5,534 | (27,689) | 21,210 | 15,237 | 21,688 |
| | 世帯数(世帯) | (4,709) | 4,713 | 1,944 | (8,228) | 8,333 | 6,216 | 9,323 |
| | 面積(km ²) | (42.64) | 368.06 | 242.84 | (80.64) | 808.53 | 643.38 | 346.22 |

※人口及び世帯数は、平成22年国勢調査確定値による。

※面積は、平成22年全国都道府県市区町村別面積(国土地理院)による。

※八束郡東出雲町は平成23年8月1日付けで松江市に編入、簸川郡斐川町は同年10月1日付けで出雲市に編入。

平成27年10月1日

| 人口等の状況 | 郡名 | 〔八束郡〕 (東出雲町) 松江市に編入 | 仁多郡 | 飯石郡 | 〔簸川郡〕 (斐川町) 出雲市に編入 | 邑智郡 | 鹿足郡 | 隠岐郡 |
|--------|----------------------|---------------------------|--------|--------|--------------------------|--------|--------|--------|
| | 人口(人) | (15,221) | 13,063 | 5,031 | (28,009) | 19,443 | 14,027 | 20,603 |
| | 世帯数(世帯) | (5,275) | 4,464 | 1,842 | (8,848) | 7,691 | 6,110 | 9,137 |
| | 面積(km ²) | — | 368.01 | 242.88 | — | 808.63 | 643.54 | 345.93 |

※人口及び世帯数は、平成27年国勢調査確定値による。

※面積は、平成27年全国都道府県市区町村別面積(国土地理院)による。

※八束郡東出雲町は平成23年8月1日付けで松江市に編入、簸川郡斐川町は同年10月1日付けで出雲市に編入。

仁多郡（1町）

〈郡名の由来〉

古くは出雲国の郡名。郡名の由来は「風土記」によると大穴持命が「是は爾多志楨小国なり」といったことによると記されているが、「にたし」とは豊潤という意味である。北は大原郡、能義郡、西は飯石郡、南は備後国、東は伯耆国に接していた。古代の郡域は、現在の仁多郡に雲南市木次町温泉地区と安来市広瀬町比田地区を加えた地域にあたる。「和名抄」によると、「爾以多」とも書かれている。この当時の郡域の郷としては、「風土記」によると、三処、布勢、三沢、横田の4郷があったが、「和名抄」では、漆仁、阿位の2郷が加わり6郷となっている。

飯石郡（1町）

〈郡名の由来〉

古くは出雲国の郡名。郡名の由来は「風土記」によると、「飯石郡の中に伊毘志都幣命坐せり。故飯石と云う」とことによるとされている。この神は飯主の女神であるといわれているが、もとは「伊鼻志」と書き、神亀3年（726年）飯石に改められている。東は大原郡と仁多郡、南は備後国、西は石見国、北は神門郡と出雲郡に接していた。古代の郡域は、現在の雲南市の三刀屋町・吉田町・掛合町、飯石郡飯南町（谷地区を除く。）、出雲市佐田町須佐地区にあたる。この当時の郡内の郷としては、「風土記」によると熊谷、三屋、飯石、多禰、須佐、波多、来島の7郷があったが、「和名抄」では、田井、草原の2郷が加わり、9郷となっている。

邑智郡（3町）

〈郡名の由来〉

古くは石見国の郡名。郡名の由来は定かではない。東は備後国双三郡と出雲国飯石郡、北は石見国安濃郡と邇摩郡、西は同那賀郡、南は安芸国山県郡に接していた。古代の郡域は、現在の川本町、美郷町、邑南町、江津市桜江町の地域にあたる。この当時の郡内の郷としては、「和名抄」によると神稲・邑美・桜井・都賀・佐波の5郷があった。

鹿足郡（2町）

〈郡名の由来〉

古くは石見国の郡名。承和10年（843年）美濃郡より別れて独立の郡となった（続日本後紀）。郡名の由来は「吉賀記」によると、かつて八岐大蛇の化身である八足八畔の凶暴な大鹿がいたことによるという八鹿伝説によるとされている。東と北は美濃郡、西は長門国と周防国、南は安芸国に接していた。古代の郡域は、現在の津和野町、吉賀町の地域にあたる。此の当時の郡内の郷としては、「和名抄」によると、鹿足郷、能濃郷があった。

隠岐郡（3町1村）

〈郡名の由来〉

郡名の由来は、昭和44年に、島後の周吉郡・穩地郡、島前の海士郡・知夫郡の4郡が合同した際、当地域が古来より隠岐国と称されていたことにより名付けられたもので、国名の由来は沖の島から転じたものといわれている。知夫里島・西ノ島・中ノ島・島後の4島のほか、約180の島嶼から成る。意伎、隠伎とも書く。

古代の郡は、智夫・海部・周吉・役道の4郡であったが、「和名抄」によると知夫・海部・周吉・穩地の4郡と郡名が変わっている。この当時の郡内の郷としては、「和名抄」によると知夫郡には宇良・由良・三田、海部郡には布施・海部・佐作、周吉郡には賀茂・奄可・新野、穩地郡には都麻・河内・武良の12郷があった。



奥出雲町

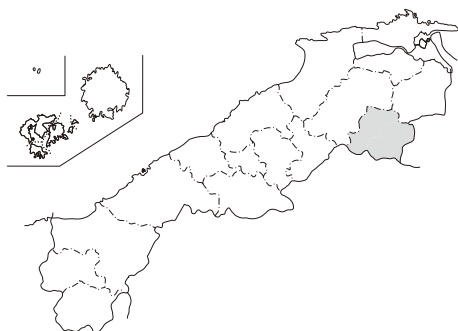

町章

4つの輪は、「人・自然・伝統・未来」の融合をイメージし、町民が和になって協力し、自然とともに、歴史ある奥出雲町が伸びゆく町であるようにとの願いがこめられている。

町の花 しやくなげ

町の木 もみじ

| 人口等の状況 | 年月日 | 平成17.10.1 | 平成22.10.1 | 平成27.10.1 |
|--------|----------------------|-----------|-----------|-----------|
| | 人口(人) | 15,812 | 14,456 | 13,063 |
| | 世帯数(世帯) | 4,874 | 4,713 | 4,464 |
| | 面積(km ²) | 368.06 | 368.06 | 368.01 |

〈町名の由来〉

奥出雲町の“奥”には、奥まったイメージがあるものの、緑豊かな自然あふれる癒しのイメージがあり、基幹産業である農林業の産品にもふさわしい安心・安全な響きがある。

〈沿革〉

当町域は、古くは出雲国風土記にまで遡ることができ、我が国の神話（スサノヲ、ヤマタノオロチ等）の世界に登場するなど長い歴史を持っており、三処郷、布勢郷、三沢郷、横田郷に属していました。

また出雲国風土記には、鉄の産出も記されるなど明治初期まで日本有数の「たたら製鉄」の産地として栄え、出雲地域における一大文化圏を構築してきました。

本地域は山陰と山陽を結ぶルート上に位置していることから、中世・戦国期には尼子氏、毛利氏の戦いの狭間に置かれ、幾多の攻防の舞台となり、尼子氏滅亡後は毛利氏の支配下に置かれました。

江戸期には松江藩に属し、宝暦年間（1751～1764年）の「雲陽大数録」によると当町域には57か村があり、三成には仁多郡家が置かれていました。

江戸期以降から存在した数多くの集落は、明治22年（1889年）4月の市制・町村制の施行により、9つの村に再編され、その後、昭和28年の町村合併促進法の施行によって市町村合併が全国的に進み、昭和30年に仁多町が、昭和32年に斐上町同33年町名変更により横田町が誕生しました。

わが国の経済、産業構造が大きく変革を遂げる中、それまで盛んであった「たたら製鉄」は明治以降、洋鉄に押され衰退しましたが、一方では「仁多牛」に代表される畜産や「仁多米」をはじめとする農林業が盛んになり、また木炭・木材等の資源開発も進み、幕末頃から独特の製作技術と加工技術により地場産業として発展してきた「雲州そろばん」が定着しました。

そして現在当町では、全国ブランドとなった「仁多米」を中心とした産業振興、県下有数の観光資源を活用しての地域振興、また新町の一体感を醸成するため光ファイバーを各家庭まで引き込み、地上デジタル放送にも対応したケーブルテレビ、有線電話、テレビ・電話を利用した高齢者の見守り等に活用するための高速インターネット網の全町的な整備、住民要望の多い道路、上下水道、コミュニティー施設等の生活基盤整備を積極的に行い、官民一体となって「心豊かで潤いと活力のあるまち」を目指しています。

奥出雲町

奥出雲町
H 17 . 3 . 31
合併

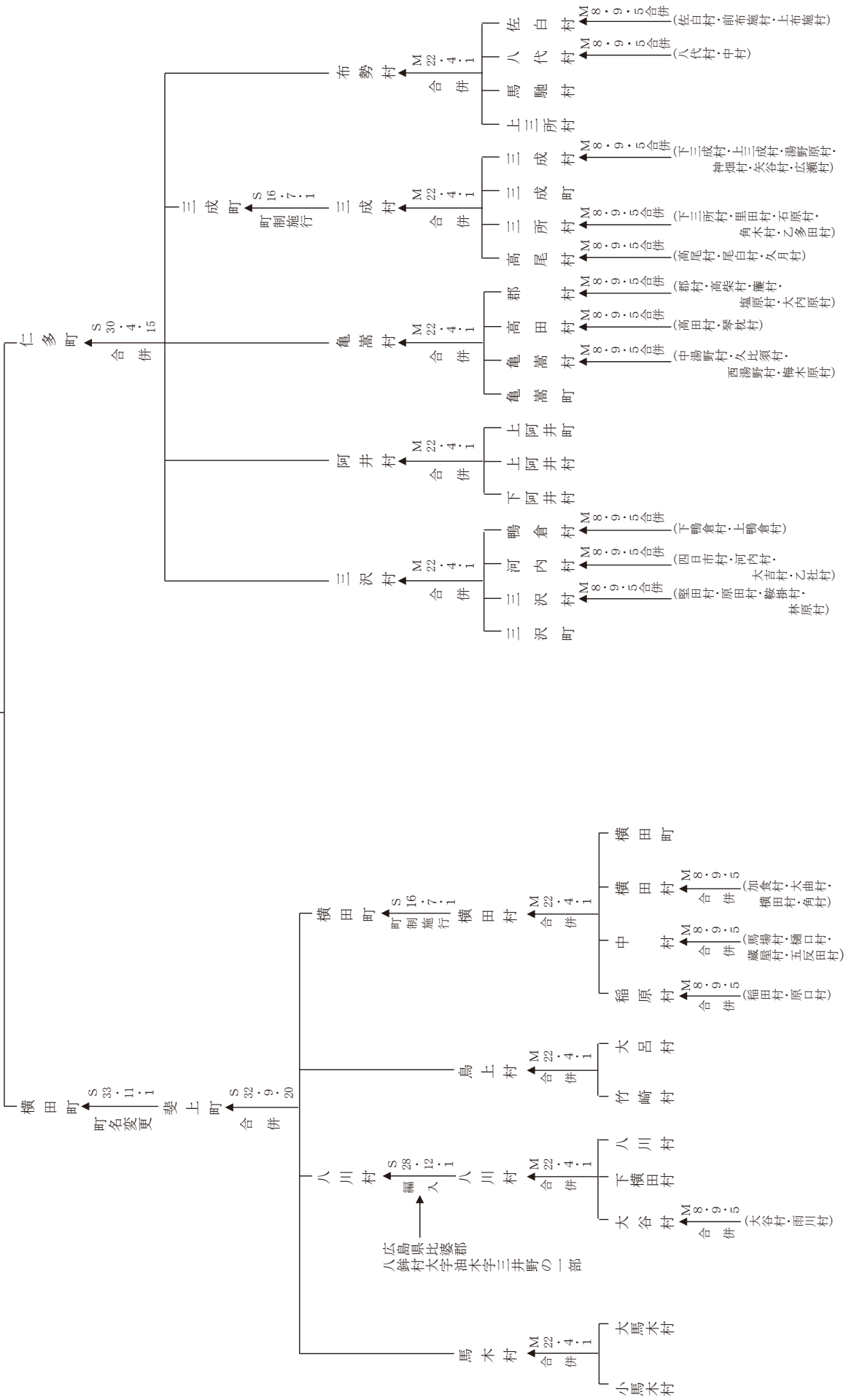

| 市町村名 | | お く い ず も ち ょ う 奥 出 雲 町 | | | | | | | |
|----------------|--------------|----------------------------|--------------------------------|---------------------|-------------------|------------------------|-----------------|---|---|
| 役場の位置 | | 〒699-1592 奥出雲町三成358番地1 | | | 電話番号 | 0854-54-1221 | | | |
| 合併等の状況 | 年月日 | 合体編入等の別 | 関係市町村名 | | | | | | |
| | 昭28.12.1 | 境界変更 | 広島県比婆郡八銚村の一部（大字油木字三井野の一部）を八川村に | | | | | | |
| | 30.4.15 | 合体 | 布勢村・三成町・亀嵩村・阿井村・三沢村（仁多町設置） | | | | | | |
| | 32.9.20 | 〃 | 横田町・鳥上村・八川村・馬木村（斐上町設置） | | | | | | |
| | 33.11.1 | （町名変更） | 斐上町（横田町） | | | | | | |
| | 平17.3.31 | 合体 | 仁多町・横田町 | | | | | | |
| 字名 | 旧市町村及び大字名 | 通称 | 小字の区域 | | | | | | |
| | | | 有 全城 | 一部 | 廃止 済 | | | | |
| さ じ ろ 白 | 布勢村 （仁多町） | 佐 白 | さじろまち 佐白町 | さ じ ろ 佐 白 | う え ふ せ 上布施 | | | ○ | |
| や 八 代 | （ 〃 ） | 八 代 | やしろうさいぶ 八代西部 | やしろまち 八代町 | やしろほんまち 八代本町 | やしろうとうぶ 八代東部 | | | ○ |
| な か む ら 中 村 | | | | | | | | | |
| ま ば せ 馳 | （ 〃 ） | 馬 馳 | まばせかみ 馬馳上 | まばせしも 馬馳下 | | | | ○ | |
| か み み と こ ろ 所 | （ 〃 ） | 上 三 所 | かみみとこさいぶ 上三所西部 | かみみとこちゅうおう 上三所中央 | かみみとことうぶ 上三所東部 | つ ち や 土 屋 | | | ○ |
| み 三 成 | 三成町 （ 〃 ） | 三 成 | びじよばら 美女原 | かみみなりかみ 上三成上 | かみみなりなか 上三成中 | かみみなりしも 上三成下 | | | ○ |
| | | | かみほんまち 上本町 | みなりほんまち 三成本町 | ゆのほら 湯の原 | みやのちよう 宮の町 | あさひまち 朝日町 | | |
| | | | や だ に 矢 谷 | たきのうえ 滝の上 | まえふせ 前布施 | こようそくしんじゅうたく 雇用促進住宅 | | | |
| た 高 尾 | （ 〃 ） | 高 尾 | かみだかお 上高尾 | お じ ろ 尾 白 | しもだかお 下高尾 | | | ○ | |
| み 三 と こ ろ 所 | （ 〃 ） | 三 所 | しもみとこ 下三所 | いしはら さとだ 石原・里田 | つ の ぎ 角木・乙多田 | お っ た だ お っ た だ | | | ○ |
| か 亀 め だ 嵩 | 亀嵩村 （ 〃 ） | 亀 嵩 | かみぶん 上 分 | にしゆの 西湯野 | なかゆの 中湯野 | く び す 久比須 | たにおく 谷 奥 | | ○ |
| | | | かめだけまち 亀嵩町 | うめきはら 梅木原 | | | | | |
| こおり 郡 | （ 〃 ） | 郡 村 | おおうちはら 大内原 | すだれ 簾 | こおり 郡 | | | ○ | |
| た 高 か た 田 | （ 〃 ） | 高 田 | ことまくら 琴 枕 | た か た 高 田 | | | | ○ | |
| か 上 み 阿 あ い 井 | 阿井村 （ 〃 ） | 上 阿 井 | ま じ 地 真 地 | よ ね ば ら 米 原 | か み ま ち 上 町 | か み あ い ま ち 上阿井町 | ふ く ほ ら 福 原 | | ○ |
| | | | ひ ら 平 | お お が み お 大 | し も ぐ ち 下 口 | か わ ひ が し 川 東 | う ん ぎ き 雲 崎 | | |
| し 下 も 阿 あ い 井 | （ 〃 ） | 下 阿 井 | ほりやまね 堀山根 | いものや 鋳物屋 | か ー ごと 川子原 | や わ た 八 幡 | おくゆだにかみ 奥湯谷上 | | ○ |
| | | | おくゆだにしも 奥湯谷下 | こ よ り 小 寄 | | | | | |
| み 三 ざ 沢 | 三沢村 （ 〃 ） | 三 沢 | か た た 堅 田 | かみくらかけ 上鞍掛 | しもくらかけ 下鞍掛 | みざわまち 三沢町 | は ら だ 原 田 | | ○ |
| か 鴨 も く ら 倉 | （ 〃 ） | 鴨 倉 | かみかもくら 上鴨倉 | しもかもくら 下鴨倉 | | | | ○ | |
| か 河 わ ち 内 | （ 〃 ） | 河 内 | よっかいち 四日市 | か わ ち 河 内 | お よ し 大 吉 | | | ○ | |

奥出雲町

| 字名 | 旧市町村 及び大字名 | | 通称 | | | | | 小字の区域 | | | | | | | | | | | | |
|----------------------|--------------------|------------|-----------|-------------|--------------|-------------|------------|-----------|-----------|----------|----------|--------|---------|---------|--------|--------|---------|---------|---|---|
| | | | | | | | | 有 | | 廃止 済 | | | | | | | | | | |
| | | | | | | | | 全城 | 一部 | | | | | | | | | | | |
| よ横 こ た田 | 横田町 (横田町) | 横田町 横田村 | かじき 加食 | おおまがり 大曲 | むいかいち 六日市 | おおいち 大市 | しんまち 新町 | | | ○ | | | | | | | | | | |
| | | | すみ 角 | | | | | | | | | | | | | | | | | |
| な中 かむ ら村 | (〃) | 中村 | ば馬 | ば場 | やりめ 錠免 | ごたんだ 五反田 | ひぐち 樋口 | くらや 蔵屋 | | | ○ | | | | | | | | | |
| い稲 なは ら原 | (〃) | 稲原 | いな 稲 | たはら 原 | ぐち 口 | | | | | ○ | | | | | | | | | | |
| お大 お ろ呂 | 鳥上村 (〃) | 大呂 | だいや 代山 | やまが 山 | たが 県 | なかち 中丁 | ふくよ 福頼 | | | ○ | | | | | | | | | | |
| た竹 けざ き崎 | (〃) | 竹崎 | やまご 山郡 | おり 郡 | なかも 中 | み 末 | ひなが 日向 | わがわ 側 | やまね 山根 | おいだ 追 | に 谷 | ○ | | | | | | | | |
| し下 もよ こ横 た田 | 八川村 (〃) | 下横田 | つちば 土 | し 橋 | ふるい 古 | いち 市 | かわに 川 | し 西 | | | ○ | | | | | | | | | |
| や八 か わ川 | (〃) | 八川 | みいの 三井 | の 野 | さか 坂 | かね 根 | おくや 奥八 | かわ 川 | こや 小八 | かわ 川 | なか 中八 | わ 川 | ○ | | | | | | | |
| | | | やかわ 八川 | ほん 郷 | ごう 郷 | | | | | | | | ○ | | | | | | | |
| お大 お たに 谷 | (〃) | 大谷 | おおた 大谷 | にほん 郷 | ごう 郷 | あめ 雨 | がわ 川 | | | | | ○ | | | | | | | | |
| お大 お 馬 木 | 馬木村 (〃) | 大馬木 | あ 旭 | めら 女良 | ぎ 木 | おおま 大馬 | きだ 木 | い 第 | ち 1 | ほん 郷 | ごう 郷 | お 大 | ま 馬 | き 木 | だ 第 | い 2 | ほん 郷 | ごう 郷 | ○ | |
| | | | かた 堅 | たの 田 | ぶし 野 | た 反 | ん 保 | ぼ 保 | | | | | | | | | | | | ○ |
| こ小 ま馬 き木 | (〃) | 小馬木 | ほん 本 | だに 谷 | やに 矢 | ゅう 入 | なか 中 | ぼら 原 | こも 小 | り 森 | こま 小 | き 馬 | ほん 木 | ごう 郷 | | | | | ○ | |

飯南町

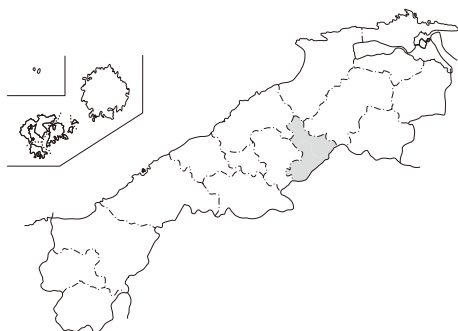

町章

飯南町の頭文字である「i」（人間）をモチーフに、赤来と頓原のふたつのまちがしっかりと腕を組み、和と団結を図ると共に、自然と人間味の溢れるみずみずしい「いのち彩る里」を作っていかうとする姿勢を表している。

町の花 牡丹（ぼたん）

町の木 ブナ

| 人口等の状況 | 年月日 | 平成17.10.1 | 平成22.10.1 | 平成27.10.1 |
|--------|----------------------|-----------|-----------|-----------|
| | 人口（人） | 5,979 | 5,534 | 5,031 |
| | 世帯数（世帯） | 2,066 | 1,944 | 1,842 |
| | 面積（km ² ） | 242.84 | 242.84 | 242.88 |

〈町名の由来〉

「飯南」は町民が聞き慣れ、親しみの感じられる地名として、町民誰しもの思いが込められた名称である。本町は飯石郡の南に位置し、標高400m～500mの高原の町で県の南の玄関である。飯南の「飯」は「米」を、「南」は「明るさ」や「力強さ」をイメージすることができ、農業に通じ、里山の文化と自然の恩恵を受け、明るく力強く発展していく町の願いが込められている。

〈沿革〉

本町域は、「出雲国風土記」によると、飯石郡には「あわせて郷七」とあり、本町の区域は来島郷、波多郷の二郷に属していたと思われ、天文年間から永禄年間にかけては、出雲の守護職尼子氏と隣国毛利氏との戦いの激戦地となった。江戸時代には広瀬藩陣屋が設置され、奥飯石21か村の政治・経済・文化の中心地として、また陰陽の宿場町として栄えた。産業面では、たたら製鉄や良質米の産地として知られている。

また、出雲、石見、備後の三国にまたがる陰陽交通の関門として、中国山地の要衝として古くから開発され、大森銀山からの幕府の銀銅の輸送や石州の海辺から備後へ魚類等の輸送が盛んに行われた。

本町の農業は、県下一の「良質米」の産地としての水稻と全国に名が知れた「島根和牛の本場」に代表される和牛生産により現在の農業が築かれてきた。近年ではメロン・ほうれん草・やまといもなどの特産園芸作物も栽培を行っている。

昔からの国道沿いに形成されてきた商業地は、営業している商店が少なくなり、商店街としての形態維持が困難となっている。また、工業については、これまでにいくつかの誘致企業があったが、昨今の日本経済の構造不況のなかであって、事業所数や従業員数も減少傾向にあり、取り巻く環境は厳しい状況下にある。

大万木山、琴引山、三瓶山など山々の豊かな自然や琴引フォレストパーク、東三瓶フラワーバレー、赤名観光ぼたん園、飯南町ふるさとの森などの交流施設など多くの観光資源がある。

このような中、“小さな田舎からの「生命地域」宣言”を基本理念に、「人・産業・地域」の自立を目指し、里山の地域資源を活かしながら、安心して暮らせるまちづくりの実現に向けて、実行のある町づくりに努めている。

飯南町



| 市町村名 | | い い な ん ち ょ う 飯 南 町 | | | | | | | | |
|----------------------------|--------------|------------------------|----------------|--------------|-------------|--------------|-------------|------|---------|---|
| 役場の位置 | | 〒690-3513 飯南町下赤名880番地 | | | 電話番号 | 0854-76-2211 | | | | |
| 合併等の状況 | 年月日 | 合体編入等の別 | 関係市町村名 | | | | | | | |
| | 昭24. 4.29 | (町制) | 頓原村(頓原町) | | | | | | | |
| | 28. 4. 1 | 合体 | 赤名町・谷村(赤名町設置) | | | | | | | |
| | 32. 1. 1 | 〃 | 赤名町・来島村(赤来町設置) | | | | | | | |
| | 32. 2. 1 | 〃 | 頓原町・志々村(頓原町設置) | | | | | | | |
| | 平17. 1. 1 | 〃 | 頓原町・赤来町 | | | | | | | |
| 字名 | 旧市町村及び大字名 | 通称 | 小字の区域 | | | | | | | |
| | | | 有 全城 | 一部 | 廃止 済 | | | | | |
| と 頓 ら 原 | 頓原村 (頓原町) | 頓原町 | いちばんちよう 一番町 | しにちちちよう 社日町 | だいせんちよう 大仙町 | かみまち 上町 | なかもち 中町 | 〇 | | |
| | | | ほんまち 本町 | よこまち 横町 | しんどうちよう 新道町 | まんたいちよう 万対町 | えびすちよう 恵比須町 | | | |
| | | | てらまち 寺町 | | | | | | | |
| (〃) | (〃) | 頓原村 | うやま 宇山 | こわだ 小和田 | さこ 迫 | おさいだ 小才田 | いずみがわ 泉川 | 〇 | | |
| | | | こじょうだんち 古城団地 | たけち 武智 | おくぼた 奥畑 | はりど 張戸 | こじょう 古城 | | | |
| | | | いなり 稲荷 | たぐわ 田鍬 | ことびき 琴引 | | | | | |
| つ 都 が 加 賀 | (〃) | 都加賀 | おきはら 隠岐原 | とのい 殿居 | こくら 国倉 | | | 〇 | | |
| は 花 な ぐ 栗 | (〃) | 花栗 | かど 門瀬 | と 戸 | きょうわ 協和 | | | 〇 | | |
| な 長 が た に 谷 | (〃) | 長谷 | じょうとう 城東 | じょうなん 城南 | じょうざん 城山 | | | 〇 | | |
| て 寺 ら さ 沢 | (〃) | 〃 | てらがいち 寺垣内 | さわや 沢屋 | | | | 〇 | | |
| さ 佐 み 見 | (〃) | 佐見 | ほどはら 程原 | かみぐみ 上組 | おとし 大年 | しんわ 伸和 | | 〇 | | |
| は 八 か 神 | 志々村 (〃) | 八神 | なかむら 中村 | さいたに 才谷 | ひがし 東 | にし 西 | みなみ 南 | きた 北 | たにがわ 谷川 | 〇 |
| し 獅 子 | (〃) | 獅子 | | | | | | | 〇 | |
| し 志 つ 津 み 見 | (〃) | 志津見 | | | | | | | 〇 | |
| つ 角 の 井 | (〃) | 角井 | ちちぎ 秩木 | なかもうり 中廻 | まんば 万場 | いび 伊比 | | | 〇 | |
| か 上 み 赤 か 名 | 赤名町 (赤来町) | 上赤名 | きたのかみ 北野上 | きたのしも 北野下 | なかくかみ 中区上 | なかくしも 中区下 | せんと 瀬戸 | 〇 | | |
| | | | むこうだに 向谷 | | | | | | | |
| あ 赤 か 名 | (〃) | 赤名 | かみいちかみ 上市上 | かみいちしも 上市下 | なかいちかみ 中市上 | なかいちしも 中市下 | しもいちかみ 下市上 | 〇 | | |
| | | | しもいちしも 下市下 | きぬかけだんち 衣掛団地 | | | | | | |
| し 下 も 赤 か 名 | (〃) | 下赤名 | ひがしかみ 東上 | はりど 張戸 | ひがししも 東下 | せんぞく 千束 | なかどおり 中通 | 〇 | | |
| | | | いしつぐ 石次 | ふくだ 福田 | | | | | | |

飯 南 町

| 字 名 | 旧市町村 及び大字名 | | 通 称 | | | | 小字の区域 | | |
|--------------------|---------------|-----|----------------|------------------|-----------------|-------------|-------|----|---------|
| | | | | | | | 有 | | 廃止 済 |
| | | | | | | | 全城 | 一部 | |
| し 塩 谷 お だ に | 谷 村 (赤来町) | 塩 谷 | しおだにかみ 塩谷上 | しおだにしも 塩谷下 | | | ○ | | |
| い 井 戸 谷 ど だ に | (") | 井戸谷 | いどだにかみ 井戸谷上 | いどだにしも 井戸谷下 | ほどはら 程 原 | | ○ | | |
| は 畑 田 た た | (") | 畑 田 | | | | | ○ | | |
| か 上 来 島 み き じ ま | 来島村 (") | 上来島 | かみきじま 上来島 | やすえ 安 江 | すぎど 杉 戸 | よころ 横 路 | ○ | | |
| ま 真 木 ま き | (") | 真 木 | おくまき 奥真木 | くちまき 口真木 | | | ○ | | |
| お 小 田 お だ | (") | 小 田 | おくおだ 奥小田 | なかおだ 中小田 | くちおだ 口小田 | | ○ | | |
| の 野 萱 が や | (") | 野 萱 | きんろく 琴 麓 | つかばら 塚 原 | みっかいち 三日市 | のがや 野 萱 | ○ | | |
| | | | のがやだんち 野萱団地 | | | | | | |
| し 下 来 島 も き じ ま | (") | 下来島 | ほ が 保 賀 | まつもとちゅうぶ 松本中部 | まつもとせいぶ 松本西部 | かわしり 川 尻 | ○ | | |

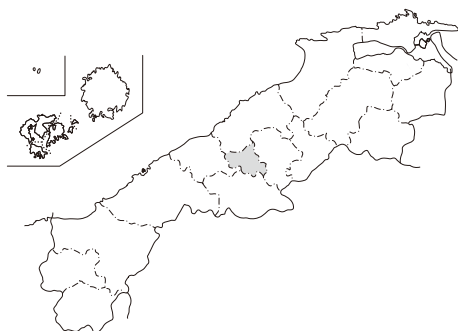

川 本 町

**町 章**

川本町は江の川を中心として発展したものであり、この「川」と「水」をかたどって中央におき、周囲は、「円満」「団結」「平和」を意味している。

町の花 さつき

町の木 もみじ

| 人口等の状況 | 年月日 | 平成17.10.1 | 平成22.10.1 | 平成27.10.1 |
|--------|---------|-----------|-----------|-----------|
| | 人口(人) | 4,324 | 3,900 | 3,442 |
| | 世帯数(世帯) | 1,769 | 1,666 | 1,457 |
| | 面積(k㎡) | 106.39 | 106.39 | 106.43 |

<町名の由来>

「川本」という名称の「川」は江の川の「川」であり、「本」は「ほとり」という意味で、江の川のほとりに人々が住みつくようになったため、「川本」という地名が出来たものと思われる。

<沿革>

本町の近世歴史的背景は、江戸中期から明治にかけて繁栄した「たたら製鉄」の生産地として早くから町が形成されたことによって、石東地方一帯の中心地であった。これは、中国山地の花崗岩に包まれた豊富な磁鉄鉱資源と、燃料としての木炭生産が盛んであったことや、これらの集積に便利な江の川が水運路として利用され、その結果、本町が中継地として発展したものである。また、天領行政の開始とともに、川本が銀山領に編入され、口番が設けられたことを契機に、明治5年には邑智郡役所が置かれ、その後、国・県の地方機関が集積されたことによって、古来より地方の中心地として、邑智郡の行政・経済の中心的な役割を担う町として発展してきた。

川本町は、昭和30年4月、旧川本町・川下村・三原村・三谷村が合併し、翌昭和31年9月、祖式村の一部を編入した。

| 市町村名 | | かわもとまち 川本町 | | | | | | | |
|-----------------|--------------|-------------------------|----------------------------|---------------|---------------|---------------|--------------|-------------|---|
| 役場の位置 | | 〒696-8501 川本町大字川本271番地3 | | | 電話番号 | 0855-72-0631 | | | |
| 合併等の状況 | 年月日 | 合体編入等の別 | 関係市町村名 | | | | | | |
| | 昭22. 8. 1 | 境界変更 | 八代村の一部（大字北佐木）を三原村に | | | | | | |
| | 22.11.15 | 合体 | 大家村・八代村（大代村設置） | | | | | | |
| | 30. 4. 1 | 〃 | 川本町・川下村・三原村・三谷村・大代村（川本町設置） | | | | | | |
| | 31. 9.30 | 分割編入 | 祖式村の一部（大字川内・小谷・馬野原） | | | | | | |
| | 32.12.31 | 境界変更 | 大字新屋・大家本郷を大田市へ | | | | | | |
| | 33.11. 1 | 〃 | 大字北佐木の一部を大田市へ | | | | | | |
| 字名 | 旧市町村及び大字名 | 通称 | 小字の区域 | | | | | | |
| | | | 有 全域 | 一部 | 廃止 済 | | | | |
| かわもと本 川 | 川本町 (川本町) | 川本 | かみしんまち 上新町 | なかしんまち 中新町 | ひの 日の出 | もとまち 元町 | ほんまち 本町 | 〇 | |
| | | | しもしんまち 下新町 | てんじんまち 天神町 | きろばら 木路原 | はたの 畑野 | でんずい 田水 | | |
| | | | しもたに 下谷 | かみたに 上谷 | なかぐら 中倉 | いちいばら 市井原 | ながはら 長原 | | |
| | | | やたに 矢谷 | いもばた 芋畑 | ひなた 日向 | | | | |
| つが 都賀 | き 行 | (〃) | 都賀行 | | | | 〇 | | |
| いん 因 | ばら 原 | (〃) | 因原 | かみいんばら 上因原 | しもいんばら 下因原 | | | 〇 | |
| た 多 | た 田 | (〃) | 多田 | | | | | 〇 | |
| く 久 | ざ 座 | に 仁 | (〃) | 久座仁 | | | | 〇 | |
| た 谷 | ん 戸 | (〃) | 谷戸 | | | | | 〇 | |
| かわく くだり 川 | (〃 〃) | 川下 | ささばた 笹畑 | かみみしま 上三島 | なかみしま 中三島 | しもみしま 下三島 | きだに 木谷 | 〇 | |
| | | | こやばら 木屋原 | たわら 田原 | えど 絵堂 | おぼら 尾原 | つくしばら 築紫原 | | |
| ゆだ 湯谷 | 三谷村 (〃) | 湯谷 | かみぐみ 上組 | ほんごう 本郷 | ささばた 笹畑 | みやだい 宮台 | ながたに 長谷 | 〇 | |
| | | | まえじょう 前条 | きょうえい 共栄 | おおもと 大元 | しょうえい 昭栄 | | | |
| み 三 | ま 俣 | (〃) | 三俣 | かみみまた 上三俣 | おくみまた 奥三俣 | しもじょう 下条 | | 〇 | |
| た 田 | く 窪 | 三原村 (〃) | 田窪 | かみごく 上石 | なかごく 中石 | ふるいち 古市 | | 〇 | |
| みな 南 | み 佐 | さ 木 | (〃) | 南佐木 | しらじ 白地 | しょうれんじ 正連寺 | かんなだに 鉄穴谷 | こやぐち 古屋口 | 〇 |
| き 北 | た 佐 | さ 木 | 八代村 (〃) | 北佐木 | きたさき 北佐木 | うしろく 後区 | | | 〇 |
| み 三 | は 原 | 三原村 (〃) | 三原 | なんぶだ 南部峠 | したさき 下佐木 | いち 市 | そうごんじ 荘厳寺 | | 〇 |
| かわ 川 | う 内 | 祖武村 (〃) | 川内 | そらじょう 空城 | いのめ 猪ノ目 | しもごう 下郷 | なかごう 中郷 | かみごう 上郷 | 〇 |
| こ 小 | だ 谷 | (〃) | 小谷 | かきのきばら 柿木原 | はんべ 半部 | | | | 〇 |

川 本 町

| 字 名 | 旧市町村 及び大字名 | | 通 称 | | 小字の区域 | | |
|----------------|---------------|-----|-----|--------|--------|--|---------|
| | | | | | 有 | | 廢止 済 |
| | | | | 全 城 | 一 部 | | |
| ま 馬 の 野 は 原 | 祖武村 (川本町) | 馬野原 | | | | | ○ |

美郷町

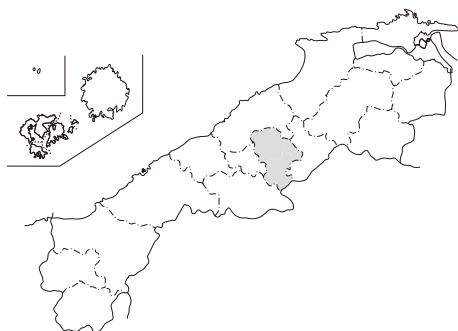

町 章

みさとの「み」の文字をモチーフに、いきいき輝く人とまちの姿を、両翼を広げ力強く飛ぶ鳥の姿で表現した。上方の青と下方の緑で水と緑の「豊かな自然」を、赤い円は夢あふれる「希望」を象徴している。

町の花 シャクナゲ

町の木 梅

| 人口等の 状況 | 年月日 | 平成17.10.1 | 平成22.10.1 | 平成27.10.1 |
|------------|------------------------|-----------|-----------|-----------|
| | 人 口 (人) | 5,911 | 5,351 | 4,900 |
| | 世帯数 (世帯) | 2,310 | 2,157 | 2,010 |
| | 面 積 (km ²) | 282.92 | 282.92 | 282.92 |

〈町名の由来〉

旧邑智町・旧大和村の2町村を江の川が貫流し、その両岸に中国山地が織りなす四季折々の豊かな自然と美しい街並みが広がる様子は、日本の古き良きふるさとの原風景を思い起こさせる。

「美郷」には、このような自然豊かな美しい故郷（ふるさと）をいつまでも残しておきたいという住民の願いが込められており、「みさと」という響きが持つ温もりは、人情豊で、住民がいきいきと暮らしているこの地域を非常によく表していることから、町名として名付けたものである。

〈沿革〉

平成16年10月1日に、邑智町と大和村の合併により誕生した。

豊かで美しい自然環境のなかで、多彩な活動・交流、ふれあいや支え合いが広がり、誰もが安心して笑顔で暮らし、一人ひとりが活き活き輝くまちづくり「美しいまち・ひと・くらしがつながる みんなの美郷」を目指している。

特に「定住子育てライフ5つ星の町」として、定住・子育て・雇用支援を充実し、また「おおち山くじらの郷」として、イノシシ（獣害）対策から発展させた地域ブランド化・地域づくりに取り組んでいる。

美郷町の古代の歴史は、大和地域の縄文時代早期の遺物から約8,000年前にさかのぼることができる。また、滝原・乙原・築瀬地区からは縄文時代後期の遺跡が出土しているほか、都賀行地区をはじめ江の川流域周辺からは、弥生時代後期を中心とした遺構や遺物が多数出土している。

戦国時代には、江の川沿岸部が陰陽連絡の要衝や出雲国と石見国の接点として重要視され、さらに石見銀山が開発されると、その支配をめぐる戦いの最前線となった。江戸時代には、邑智地域の江の川から北の地域と大和地域の大半が幕府直轄の石見銀山領となり、銀の精錬に必要な炭の供給地として、また銀や物資を運ぶ陸路の宿場町や江の川舟運の中継地として発達した。

その後、明治24年頃には、竹地区の銅が丸鉱山が最盛期をむかえ、発電所、銀行など経済開発が早くから行われてきた。さらに昭和28年には、中国電力の浜原ダム、明塚発電所が完成し、電力供給が始まった。

昭和30年代に入ると、燃料革命により主要産業であった木炭産業が打撃を受け、高度経済成長とともに多くの若者が都市部に流出するなど、社会経済情勢が大きく変化した。また、昭和38年には豪雪災害、昭和40年、47年、58年には豪雨災害などの自然災害もあり、人口流出と過疎化が急激に進んだ。

近年は、社会基盤の整備により、生活環境の充実が図られ、豊かな自然環境や豊富な地域資源を活かした地域間交流、定住環境の充実やまちづくりの取り組みが進みつつある。

| 市 町 村 名 | | み さ と ち ょ う 美 郷 町 | | | | | | |
|-------------|-------------------|----------------------|---------------------------------------|----------|--------------|---------|---------|---|
| 役 場 の 位 置 | | 〒699-4692 美郷町粕淵168番地 | | 電話番号 | 0855-75-1211 | | | |
| 合 併 等 の 状 況 | 年 月 日 | 合 体 編 入 等 の 別 | 関 係 市 町 村 名 | | | | | |
| | 昭22.12.28 | (町 制) | 粕淵村 (粕淵町) | | | | | |
| | 30. 2. 1 | 合 体 | 吾郷村・粕淵町・浜原村・沢谷村・君谷村 (邑智町設置) | | | | | |
| | 32. 3.10 | 〃 | 都賀行村・都賀村・布施村の一部 (大字村之郷・宮内・比敷) (大和村設置) | | | | | |
| | 平16.10. 1 | 〃 | 邑智町・大和村 | | | | | |
| 字 名 | 旧 市 町 村 及 び 大 字 名 | 通 称 | 小 字 の 区 域 | | | | | |
| | | | 有 全 域 | 一 部 | 廃 止 済 | | | |
| おんばら原 | 吾郷村 (邑智町) | 乙 原 | おんばら | たけ でん ずい | | | ○ | |
| やなげ瀬 | (〃) | 築 瀬 | | | | | ○ | |
| あご郷 | (〃) | 吾 郷 | あご郷 | くりはら | むかたに | | ○ | |
| あつか塚 | (〃) | 明 塚 | | | | | ○ | |
| おくや山 | (〃) | 奥 山 | | | | | ○ | |
| かすぶち淵 | 粕淵町 (〃) | 粕 淵 | かみかすぶち | の ま | あさひまち | さかえまち | しんまち | ○ |
| | | | 上粕淵 | 野 間 | 旭 町 | 栄 町 | 新 町 | |
| | | | いなりまち | あいおいちよう | と も え | ことぶきちよう | すえひろちよう | |
| | | | もとまち | ほんまち | | | | |
| | | | 元 町 | 本 町 | | | | |
| くぼ保 | (〃) | 久 保 | くぼ | ほうでん | もみ | ごうぐち | | ○ |
| | | | 久保 | 法 田 | 縄 郷 口 | | | |
| ゆがかい抱 | (〃) | 湯 抱 | ゆがかい | と も え | | | | ○ |
| | | | 湯抱 | 共 栄 | | | | |
| たかは畑 | (〃) | 高 畑 | たかはた | さいがはら | | | | ○ |
| | | | 高畑 | 才ヶ原 | | | | |
| の野井 | (〃) | 野 井 | | | | | | ○ |
| まはら原 | 浜原村 (〃) | 浜 原 | こかどばら | しんまち | かみいち | なかまち | しもいち | ○ |
| | | | 小門原 | 新 町 | 上 市 | 中 町 | 下 市 | |
| かみかわど川 | (〃) | 上 川 戸 | かみかわどかみ | かみかわどなか | かみかわどしも | | | ○ |
| | | | 上川戸上 | 上川戸中 | 上川戸下 | | | |
| しき喜 | 海原村 (〃) | 信 喜 | しき | いじみ | | | | ○ |
| | | | 信喜 | 石 見 | | | | |
| たかや山 | (〃) | 高 山 | | | | | | ○ |
| たきばら原 | (〃) | 滝 原 | | | | | | ○ |
| かめむら村 | (〃) | 亀 村 | | | | | | ○ |
| さけだに谷 | 沢谷村 (〃) | 酒 谷 | いち | ひかだお | ひかり | ひな | つれみず | ○ |
| | | | 市 | 光 峠 | 光 | 日 南 | 連 水 | |
| このかいち市 | (〃) | 九 日 市 | わくりばら | いのこだ | はなのだに | まち | いもと | ○ |
| | | | 湧利原 | 猪子田 | 花の谷 | 井 元 | | |
| | | | みたんだに | にしのはら | たたらだに | | | |
| | | | 三反谷 | 西の原 | 鉦 谷 | | | |
| かたや山 | (〃) | 片 山 | | | | | | ○ |

美 郷 町

| 字 名 | 旧市町村 及び大字名 | 通 称 | 小字の区域 | | | |
|-------------------------|-----------------|------|---|----|---------|---|
| | | | 有 | | 廃止 済 | |
| | | | 全城 | 一部 | | |
| ち ば ら 千 原 | 沢谷村 (邑智町) | 千 原 | はら さか ね ゆんだに おおの さるまる 原 坂 根 湯 谷 大 野 猿 丸 | | | ○ |
| い し は ら 石 原 | (" ") | 石 原 | | | | ○ |
| く ま み 熊 見 | (" ") | 熊 見 | | | | ○ |
| みと 港 | 君谷村 (" ") | 吾 郷 | | | | ○ |
| こ た に 小 谷 | (" ") | 小 谷 | | | | ○ |
| じ と う し 地 頭 所 | (" ") | 地頭所 | | | | ○ |
| く き ば ら 久 喜 原 | (" ") | 久喜原 | | | | ○ |
| き ょ う ら ん ば ら 京 覧 原 | (" ") | 京覧原 | | | | ○ |
| こ ば や し 小 林 | (" ") | 小 林 | | | | ○ |
| う ち だ 内 田 | (" ") | 内 田 | | | | ○ |
| か た ら が い 栢 谷 | (" ") | 栢 谷 | | | | ○ |
| こ ま つ じ 小 松 地 | (" ") | 小松地 | こまつじひがし 小松地東 こまつじにし 小松地西 てらだに 寺 谷 | | | ○ |
| べ つ ぶ 別 府 | (" ") | 別 府 | かみじょう 上 城 なかじょう 中 城 しもじょう 下 城 | | | ○ |
| そ う も り 惣 森 | (" ") | 惣 森 | そうもり 惣 森 てらだに 寺 谷 | | | ○ |
| し ぎ み 志 君 | (" ") | 志 君 | しぎみ 志 君 てらだに 寺 谷 | | | ○ |
| つ が ほ ん ごと う 都 賀 本 郷 | 都賀村 (大和村) | 都賀本郷 | おおばらご 大原迫 きりばぐみ 桐場組 うえぐみ 上 組 まちぐみ 町 組 なかぐみ 中 組 しもぐみ 下 組 ごりょうだんち 御領団地 | | | ○ |
| つ が 賀 に し 都 賀 西 | (" ") | 都賀西 | かみぐみ 神 組 わてぐみ 和手組 なかぐみ 中 組 ながやぐみ 長屋組 てらぐみ 寺 組 しもぐみ 下 組 こうたくじぐみ 光宅寺組 | | | ○ |
| か み の 上 野 | (" ") | 上 野 | たのほら 田の原 はんだに 飯 谷 かみぐみ 上 組 なかぐみ 中 組 しもぐみ 下 組 おおしもぐみ 大下組 | | | ○ |
| つ が 賀 ゆ き 都 賀 行 | 都賀行村 (" ") | 都賀行 | ごうかみ 郷 上 ごうしも 郷 下 ひびら 日 平 いのだに 猪の谷 やまね 山 根 てんじん 天 神 ささめ 笹 目 おおうら 大 浦 じんでん 神 田 | | | ○ |
| な が と う 長 藤 | (" ") | 長 藤 | うおきだに 魚切谷 はら 原 ひびきだに 響 谷 げんだやま 源田山 まがり 曲 利 | | | ○ |
| う し お む ら 潮 村 | (" ") | 潮 村 | うしおかみ 潮 上 うしおしも 潮 下 | | | ○ |
| む ら の ごと う 村 之 郷 | 布施村 (" ") | 村之郷 | むらのごうかみ 村之郷上 むらのごうしも 村之郷下 | | | ○ |
| み や う ち 宮 内 | (" ") | 宮 内 | みやうちかみ 宮内上 みやうちしも 宮内下 | | | ○ |
| ひ じ き 敷 比 敷 | (" ") | 比 敷 | | | | ○ |



邑南町

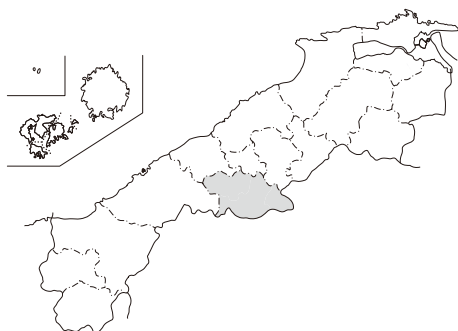

町章

邑南町の漢字の『邑』をモチーフに、町づくりのテーマ「和」から輪がふれあい、大きな輪を創っていくことをイメージしたデザインである。

町の花 桜 (H19.11.22 制定)

町の木 赤松 (H19.11.22 制定)

| 人口等の状況 | 年月日 | 平成17.10.1 | 平成22.10.1 | 平成27.10.1 |
|--------|---------|-----------|-----------|-----------|
| | 人口(人) | 12,944 | 11,959 | 11,101 |
| | 世帯数(世帯) | 4,636 | 4,510 | 4,224 |
| | 面積(k㎡) | 419.22 | 419.22 | 419.29 |

〈町名の由来〉

邑南町は平成16年10月1日に羽須美村(旧)、瑞穂町(旧)、石見町(旧)の三町村合併により新しく誕生、「夢響きあう元気の郷づくり」をテーマに新しい町づくりがスタートした。町名の「邑南」は古くから三町村の地域全体を表す名称として親しまれているとともに、「邑」には、小さな都、人の多く集まるところの意味があり、「南」には人情温かく産物が豊かに実り、和やかで将来に夢と希望を与える明るいイメージがあることから決定した。

〈沿革〉

邑南町の歴史は、旧石器時代と縄文時代の境目、約1万年以上前まで遡ることができる。それは、旧石器時代の石器を作る際にできる石片や、縄文時代の土器が出土していることから推測され、かなり古い時代から人々が生活していたと思われる。その後、弥生時代に入ると狩猟生活から定住生活へと緩やかに移行するとともに、水田耕作を生業とする小規模な集落が集積されるようになり、次第により規模の大きい集落を形成するようになった。また、弥生時代後期からは墳墓が造られ、瑞穂地域では順庵原墳丘墓が発見されている。古墳時代になると、中国山地一帯で内部に石室を持つ大規模な古墳が多く構築された。その中には羽須美地域の野伏原古墳や石見地域の割田古墳等があり、装飾大刀、鉄製副葬品、銅鐸などが出土していることから、高度な文化を持つ集団が存在したことが伺える。

中世には、豊富な食料資源や砂鉄、木材等の産業資源に恵まれると共に、江の川などを陰陽攻防の要衝の地として、幾多の激しい争奪と支配の歴史を繰り返した。そして、戦国時代の尼子・毛利氏の争いの決着により毛利氏の支配するところとなった。

江戸時代には、津和野藩や浜田藩、一部は天領の所属となり、たたら製鉄が最大の産業として地域の生活基盤を支えた。また、江の川流域の船運を始め、陰陽交通の要衝としてにぎわった。今でも地域には、鉄穴流し等で作られた棚田やたたら製鉄の遺構、農具等の民俗資料、神楽を始めとする伝統芸能等、有形・無形文化財が数多く残されている。

明治4年の島根県設置時、邑智郡内の37の地区に分かれていたが、明治22年(1889年)、島根県内の市制・町村制の施行(明治の大合併)と、昭和28年から昭和36年にかけての昭和の大合併により、3つの行政区域が成立した。それが羽須美村、瑞穂町、石見町である。その後、3町村はそれぞれの特徴あるまちづくりを進めてきたが、平成16年10月1日に町村合併し邑南町が誕生した。

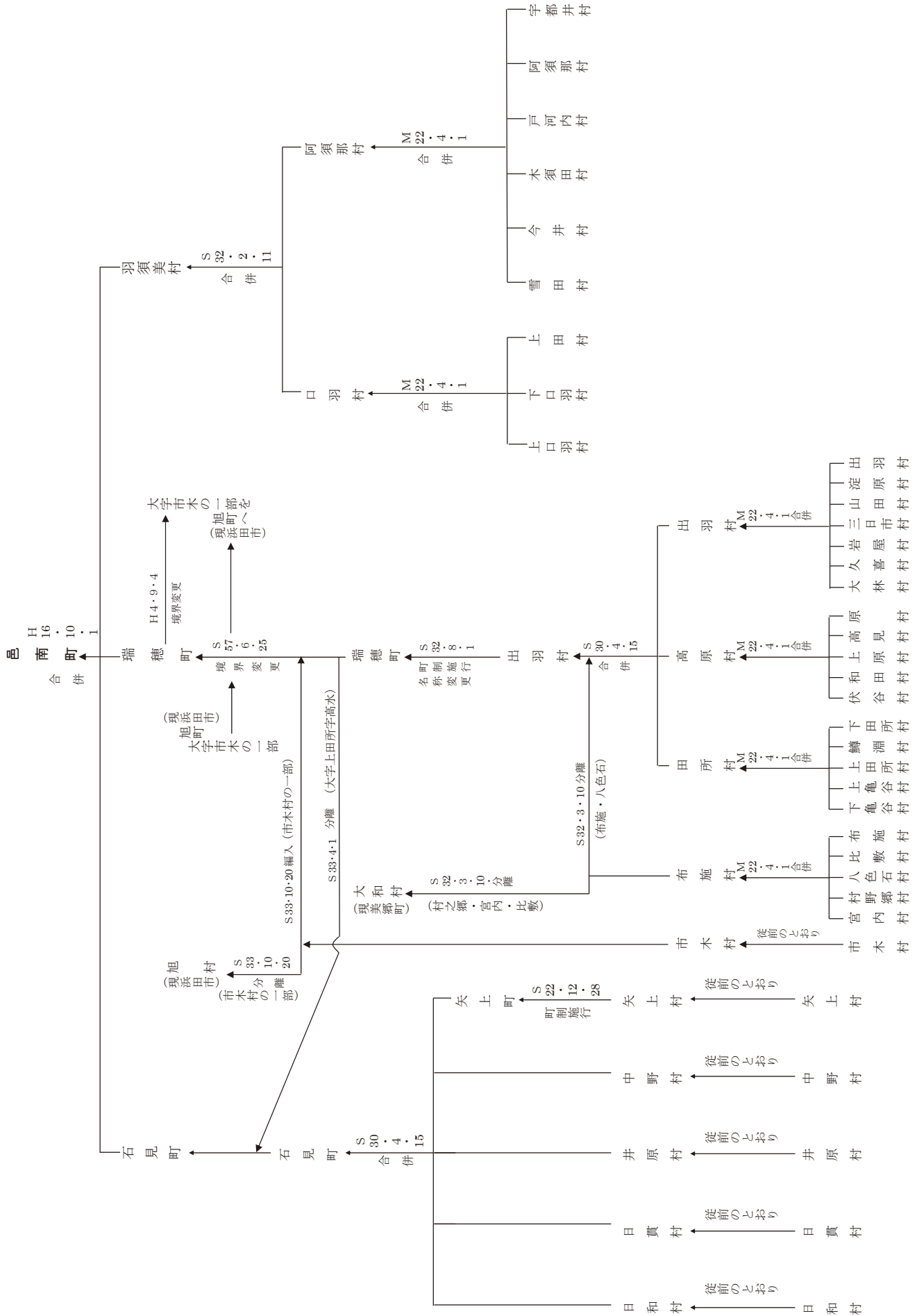

| 市町村名 | | お お な ん ち ょ う 邑 南 町 | | | | | | | | |
|--------|----------------|------------------------|--|-------|--------------|------|-------|------|-------|---|
| 役場の位置 | | 〒696-0192 邑南町矢上6000番地 | | 電話番号 | 0855-95-1111 | | | | | |
| 合併等の状況 | 年月日 | 合併編入等の別 | 関係市町村名 | | | | | | | |
| | 昭22.12.28 | (町制) | 矢上村(矢上町) | | | | | | | |
| | 30. 4.15 | 合 体 | 田所村・出羽村・高原村(出羽村設置) | | | | | | | |
| | 〃 | 〃 | 矢上町・中野村・井原村・日貫村・日和村(石見町設置) | | | | | | | |
| | 32. 2.11 | 〃 | 口羽村・阿須那村(羽須美村設置) | | | | | | | |
| | 32. 3.10 | 分割編入 | 布施村の一部(大字布施・八色石)を出羽村に | | | | | | | |
| | 32. 8. 1 | (町制) (名称変更) | 出羽村(瑞穂町) | | | | | | | |
| | 33. 4. 1 | 境界変更 | 瑞穂町大字上田所の一部(字高水)を石見町へ | | | | | | | |
| | 33.10.20 | 分割編入 | 市木村の一部(1~964, 1226~2270, 4486~4521, 4523~6241の90, 6241の93~6735, 8079)を瑞穂町に | | | | | | | |
| | 57. 6.25 | 境界変更 | 旭町の一部(大字市木の一部)を瑞穂町へ、瑞穂町大字市木の一部を旭町へ | | | | | | | |
| | 平 4. 9. 4 | 〃 | 瑞穂町の一部(大字市木の一部)を旭町へ | | | | | | | |
| | 16.10. 1 | 合 体 | 羽須美村・瑞穂町・石見町 | | | | | | | |
| 字 名 | 旧市町村 及び大字名 | 通 称 | 小字の区域 | | | | | | | |
| | | | 有 全域 | 一部 | 廃止 済 | | | | | |
| とご河内 | 阿須那村 (羽須美村) | 戸河内 | かみとごうち | ゆのき | おおどころ | がいごこ | はんば | ○ | | |
| | | | 上戸河内 | 柚ノ木 | 大所 | 罎迫 | 判場 | | | |
| あす須那 | (〃) | 阿須那 | しもとごうち | ほそたに | おおにわ | たびご | まち | ほそがい | うしろやま | ○ |
| | | | 下戸河内 | 細谷 | 大庭 | 旅迫 | 町 | 細貝 | 後山 | |
| き木須田 | (〃) | 木須田 | いまにし | たもと | もんぜん | | | | ○ | |
| うず都井 | (〃) | 宇都井 | かみごう | こばやし | なかごう | しもごう | うしろだに | ○ | | |
| | | | 上郷 | 小林 | 中郷 | 下郷 | 後谷 | | | |
| いま井 | (〃) | 今井 | かないだに | じんばら | | | | ○ | | |
| | | | 金井谷 | 神原 | | | | | | |
| ゆ雪き田 | (〃) | 雪田 | かわぶち | りょうはん | なかゆきた | たけ | かみゆきた | ○ | | |
| | | | 川淵 | 岡半 | 中雪田 | 竹 | 上雪田 | | | |
| かみくち羽 | (〃) | 上口羽 | ほんだ | | | | | ○ | | |
| | | | 本田 | | | | | | | |
| しもくち羽 | (〃) | 下口羽 | かみづみ | かんだに | はらだ | | | ○ | | |
| | | | 川角 | 神谷 | 原田 | | | | | |
| | | | ほそり | ど土居 | ね根 | ぶ布 | あやめ | | つぼき | |
| | | | かまだに | まち | にしのほら | さかだに | あおいし | | | |
| | | | 釜谷 | 町 | 西之原 | 坂谷 | 青石 | | | |
| | | | ひきしろ | | | | | | | |
| | | | 引城 | | | | | | | |

邑南町

| 字名 | 旧市町村 及び大字名 | | 通称 | | | | | 小字の区域 | | |
|--------------------|---------------|--------------|-----------|--------|--------|----------|----------|-------|----|---------|
| | | | | | | | | 有 | | 廃止 済 |
| | | | | | | | | 全城 | 一部 | |
| う 上 え 田 | 口羽村 (羽須美村) | 上 田 | ごうびら | う え だ | ひ ら さ | ひ な が わ | まつぎ | | | ○ |
| | | | 江 平 | 上 田 | 平 佐 | 日南川 | 松 木 | | | |
| | | | う え が は た | ながたいち | ながたむこう | たにごうち | お お く さ | | | |
| | | | 上ヶ畑 | 長田市 | 長田向 | 谷河内 | 大 草 | | | |
| | | | や ま ね | 山 根 | | | | | | |
| ま 鱒 す ぶ ち | 田所村 (瑞穂町) | 鱒 淵 | ますぶち | しもついで | しやま | まのはら | うすだに | | | ○ |
| | | | 鱒 淵 | 下 対 | 新 山 | 馬野原 | 白 谷 | | | |
| し も た 田 ど こ 所 | (") | 下田所 | たどころ | なかぐみ | おごうち | みずめ | | | | ○ |
| | | | 田 所 | 中 組 | 小河内 | 瑞 芽 | | | | |
| か み た 田 ど こ 所 | (") | 上田所 | おおぼら | なかのほら | み さ か | こばやし | どうみょう | | | ○ |
| | | | 大 原 | 中野原 | 三 坂 | 小 林 | 道 明 | | | |
| か み か 亀 め だ に 谷 | (") | 上亀谷 | おおくさ | あさはら | おくかめだに | | | | | ○ |
| | | | 大 草 | 朝 原 | 奥亀谷 | | | | | |
| し も か 亀 め だ に 谷 | (") | 下亀谷 | | | | | | | | ○ |
| み つ か い ち 三 日 市 | (") | 三日市 | | | | | | | | ○ |
| い 出 ず わ 羽 | (") | 出 羽 | ようかいち | さんぼんまつ | | | | | | ○ |
| | | | 八日市 | 三本松 | | | | | | |
| や 山 ま だ 田 | (") | 山 田 | | | | | | | | ○ |
| よ 淀 ど は 原 | (") | 淀 原 | | | | | | | | ○ |
| い 岩 わ や 屋 | (") | 岩 屋 | いわや | うしろだに | | | | | | ○ |
| | | | 岩 屋 | 後 谷 | | | | | | |
| く 久 き 喜 | (") | 久 喜 | ひやくこく | ごきや | | | | | | ○ |
| | | | 百 石 | 後木屋 | | | | | | |
| お お ば や し 林 | (") | 大 林 | | | | | | | | ○ |
| か み は ら 上 原 | (") | 上 原 | う や ま | | | | | | | ○ |
| | | | 宇 山 | | | | | | | |
| は 原 ら む ら 村 | (") | 原 村 | やひろばら | こうぶちはら | はら | でみせぐち | う え が わ | | | ○ |
| | | | 矢広原 | 川淵原 | 原 出 | 店 口 | 上 側 | | | |
| わ 和 だ 田 | (") | 和 田 | かみわだ | たにがわ | ながれだ | しもわだ | よしとき | | | ○ |
| | | | 上和田 | 谷 川 | 流 田 | 下和田 | 吉 時 | | | |
| た 高 か み 見 | (") | 高 見 | や す だ | ば ば | まち | だんのほら | い り の | | | ○ |
| | | | 安 田 | 馬 場 | 町 | 段の原 | 入 野 | | | |
| | | | えんのいた | くわのき | おぎほら | | | | | |
| | | | 円の板 | 桑の木 | 萩 原 | | | | | |
| ふ 伏 し た に 谷 | (") | 伏 谷 | しもふしたに | かみふしたに | たのほら | かなぶち | おりわたり | | | ○ |
| | | | 下伏谷 | 上伏谷 | 田の原 | 金 淵 | 折 渡 | | | |
| | | | こ 小 | や 屋 | | | | | | |
| ふ 布 せ 施 | (") | 布 施 | おくだに | はた | | | | | | ○ |
| | | | 奥 谷 | 畑 | | | | | | |
| や い ろ 色 い し 石 | (") | 八色石 | かみいち | え な し | | | | | | ○ |
| | | | 上 市 | 恵 梨 | | | | | | |
| い 市 ち き 木 | (") | 市 木 | お ぶ か | こぶけじょう | おおまちばら | かんのんじばら | いのこやま | | | ○ |
| | | | 生 家 | 小武家城 | 大町原 | 観音寺原 | 猪子山 | | | |
| | | | いちぎまち | お お の | む ぎ お | みやなか | | | | |
| | | | 市木町 | 大 野 | 麦 尾 | 宮 中 | | | | |
| | | | まちにし | まちひがし | おおつばら | ごおりやま | うしろばら | | | ○ |
| | | | 町 西 | 町 東 | 大坪原 | 郡 山 | 後 原 | | | |
| | | | ゆのきだに | ひなわら | かみひなわら | すまだに | しんまち | | | |
| | | | 柚の木谷 | 日南原 | 上日南原 | 須摩谷 | 新 町 | | | |
| や 矢 か み 上 | (") | 矢上村 (石見町) | もりわきだに | おぎわら | こかけだに | かねこばら | なのかいち | | | |
| | | | 森脇谷 | 萩 原 | 小掛谷 | 鹿子原 | 七日市 | | | |
| | | | かみきょう | しもきょう | りきさわだに | かみおおはただに | しもおおはただに | | | |
| | | | 上 京 | 下 京 | 力沢谷 | 上大畑谷 | 下大畑谷 | | | |

| 字名 | 旧市町村 及び大字名 | 通称 | 小字の区域 | | |
|----|---------------|--|-------|----|---|
| | | | 有 | 廃止 | |
| | | | 全域 | 一部 | |
| 中野 | 中野村 (石見町) | おばらざこ かわらじょう こうごめ あおば かみかやば 小原迫 河原城 幸米 青葉 上茅場 | | | ○ |
| | | しもかやば ぜんきとうじばら やまねばら よこひき もりぎね 下茅場 善教寺原 山根原 横引 森実 | | | |
| | | そらべつしよ なかべつしよ まち だんばら かりや 上別所 中別所 町 段原 仮屋 | | | |
| | | よこみ はちまん 横見 八幡 | | | |
| 井原 | 井原村 (〃) | ひゅうがにし ひゅうががし ほとけいちばら てんぞうじばら さわひきだに 日向西 日向東 仏一原 天蔵寺原 沢久谷 | | | ○ |
| | | のんばらだに みないだ だんぎよ おそごえ ふみょうじ 野原谷 皆井田 断魚 獺越 普明寺 | | | |
| | | ひぐちだに かたはたがし かたたにし うえまち したまち 樋口谷 片田東 片田西 上町 下町 | | | |
| | | たに みやのほら にしのほら 谷 宮ノ原 西ノ原 | | | |
| 日貫 | 日貫村 (〃) | ありやす なかやま たしろ はまいば はなのき 有安 中山 田代 浜井場 花ノ木 | | | ○ |
| | | ふくはら あおざさ よしほら すれ かながはら 福原 青笹 吉原 簾 鉄穴ヶ原 | | | |
| | | なるたき あずまや とまり まちだいさん まちちゅうおう 鳴滝 東屋 泊里 町第三 町中央 | | | |
| | | こんびら さくら井 金比羅 桜井 | | | |
| 日和 | 日和村 (〃) | おくだに しもごう ぬぶねだに やまのうち よこたに 奥谷 下郷 湯船谷 山ノ内 横谷 | | | ○ |
| | | なかひわ かみごう やまねだに みょうせんだに おおがまだに 中日和 上郷 山根谷 明泉谷 大釜谷 | | | |
| 高水 | 田所村 (〃) | 上田所 | | | ○ |



津和野町

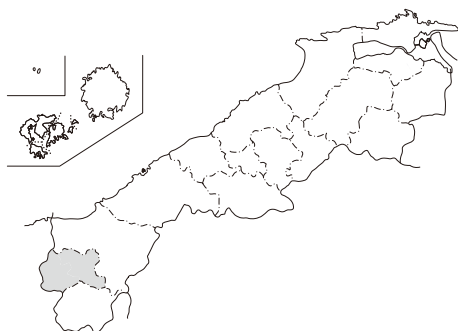

町章

新しい町が、石見地方の中核的な役割を果たしてきた歴史的な背景と、お互いが協力し合い、誇りと希望をいつまでも持ち続ける町として、さらに発展することを願っています。

図柄は、日本の伝統的な意匠である家紋風に、石見地方の「石」と、融合を意味する二つの「巴」で表しています。曲尺（かね）は正しさ「規範的な」という意味を持っています。

町の花 つわぶき (H18.9.30制定)

町の木 樟 (くすのき) (H18.9.30制定)

町の鳥 白鷺 (しらさぎ) (H18.9.30制定)

| 人口等の状況 | 年月日 | 平成17.10.1 | 平成22.10.1 | 平成27.10.1 |
|--------|----------------------|-----------|-----------|-----------|
| | 人口(人) | 9,515 | 8,427 | 7,653 |
| | 世帯数(世帯) | 3,626 | 3,411 | 3,300 |
| | 面積(km ²) | 307.09 | 307.09 | 307.03 |

〈町名の由来〉

「津和野」という名称は、山紫水明のこの地に、遠い先史の昔初めて住みついた祖先が、この山峡に群がり咲いていた「つわぶき」の花に目をとどめ、その姿の清楚で高雅な風情に魅せられて“つわぶきの野”「つわの」と呼ぶに至ったことによるといわれている。

〈沿革〉

当町域は、古くは美濃郡に属したが、承和10年(843年)鹿足郡の独立により同郡能濃郷に属した。

中世期以降は、弘安5年(1282年)の吉見頼行の治城に始まり、吉見氏14代、坂崎氏1代、亀井氏11代と長期の治世により城下町が形成され、江戸期には津和野藩4万3千石の城下町として、日原地域の一部は、朱色山銅山があった関係から石見銀山領大森代官所の幕府領として栄えた。津和野藩は小藩が故に藩財政強化のため領内の新田開発、備荒貯穀、産業開発に努力し、特に石州半紙は大坂市場に進出し、藩財政の重要な財源となったが、この時期の農民の生活は、諸種の貢租、現物買上げ、課役に加えて、災害、凶作、飢饉に見舞われ大変に苦しかった。

天和・貞享期(1681~1687年)には、天和儉約令とも相まって藩庫の蓄財は著しく「仮名手本忠臣蔵」のモデルとなるなど、その施策は歴史的に評価すべきものが多い。

また、津和野藩は文武教育にも力を入れ、幕末維新期には我が国を代表する西周、森鷗外など多数の偉才を輩出した。明治2年の藩独自の版籍奉還、同4年の自主廃藩などは、高い文教政策の歴史的伝統に支えられた先進性によるものとされている。

当町の主産業は農林業であるが、米作の過剰生産対策の中で収益性の高い工芸作物や果樹栽培など生産性の高い農業へ、またシイタケやワサビなどの特産化など農政の転換を図り、新しい町づくりを強力に推進している。また、山陰の小京都といわれる街並や清流高津川など美しい自然と豊かな歴史は全国各地から観光客を引きつけ、健康的な観光商業都市として進展している。

| 市町村名 | | つわのちよ 津 和 野 町 | | | | | | | |
|--------|---------------|------------------------|---|--------------|---------------|---------------|---------------|---|--|
| 役場の位置 | | 〒699-5292 津和野町日原54番地25 | | | 電話番号 | 0856-74-0021 | | | |
| 合併等の状況 | 年月日 | 合体編入等の別 | 関係市町村名 | | | | | | |
| | 昭29. 4. 1 | 合体 | 日原町・青原村（日原町設置） | | | | | | |
| | 30. 1.10 | 〃 | 津和野町・畑迫村・木部村・小川村の一部（大字寺田・耕田・笹山・直地及び商人の一部）（津和野町設置） | | | | | | |
| | 〃 | 分割編入 | 小川村の一部（大字商人及び直地の一部）を日原町に | | | | | | |
| | 平17. 9.25 | 合体 | 津和野町・日原町 | | | | | | |
| 字名 | 旧市町村及び大字名 | | 通称 | | | 小字の区域 | | | |
| | 全域 | 一部 | | | 廃止 | | | | |
| なかやま | 木部村 (津和野町) | 中山 | おくがの 奥ヶ野 | さんぶいち 三歩市 | 〇 | | | | |
| ながふく | (〃) | 長福 | もとごう 本郷 | ながの 長野 | ふくたに 福谷 | 〇 | | | |
| とよ | (〃) | 豊稼 | いしがたに 石ヶ谷 | なかごや 中木屋 | 〇 | | | | |
| とよ | 畑迫村 (〃) | 豊稼 | ささがたに 笹ヶ谷 | | | | | | |
| なかがわ | 木部村 (〃) | 中川 | じゅうおうどう 十王堂 | ひらの 平野 | しもやま 下山 | 〇 | | | |
| やまし | (〃) | 山下 | しもぐみ 下組 | かわじり 川尻 | 〇 | | | | |
| なかぞの | (〃) | 中曾野 | なかぐみ 中組 | はたおの 畑小野 | 〇 | | | | |
| ふきの | (〃) | 吹野 | ふきのかみ 吹野上 | ふきのしも 吹野下 | 〇 | | | | |
| むら | 畑迫村 (〃) | 邑輝 | はたがきこ 畑迫 | しらいし 白石 | にしだに 西谷 | であい 出合 | こも 木毛 | 〇 | |
| ぶさ | (〃) | 部栄 | いちのう 市尾 | かみよこせ 上横瀬 | しもよこせ 下横瀬 | とたに 戸谷 | 〇 | | |
| ない | (〃) | 内美 | のなか 野中 | よしがはら 吉ヶ原 | かみたかの 上高野 | しもたかの 下高野 | 〇 | | |
| たに | (〃) | 田二穂 | やまいり 山入 | にじがたに 虹ヶ谷 | きじゅう 喜時雨 | なかばら 中原 | 〇 | | |
| たか | (〃) | 高峯 | とりい 鳥井 | たびら 田平 | たかた 高田 | まきかの 牧ヶ野 | なかばら 中原 | 〇 | |
| な | (〃) | 名賀 | しろい 白井 | こびたに 木尾谷 | とくつき 徳次 | たしろ 田代 | 〇 | | |
| わし | 津和野町 (〃) | 鷺原 | おおかげ 大陰 | わしばら 鷺原 | ばば 馬場 | せと 瀬戸 | くちやちよう 口屋丁 | 〇 | |
| わし | | | かわちよう 川丁 | しみず 清水 | | | | | |
| なか | (〃) | 中座 | かどばやし 門林 | しんばし 新橋 | なかざ 中座 | ほんもんまえ 本門前 | 〇 | | |
| まち | (〃) | 町田 | まちだ まちだ | たきのまえ 滝ノ前 | | | 〇 | | |
| もり | (〃) | 森村 | ちやのきばら 茶の木原 | ほりうち 堀内 | てんやちよう 店屋丁 | あぜだ 畦田 | なかじま 中島 | 〇 | |
| もり | | | だいかんちよう 代官丁 | | | | | | |

津和野町

| 字名 | 旧市町村 及び大字名 | | 通称 | | | | | 小字の区域 | | |
|------|----------------|------|-------------|--------------|--------------|-------------|-------------|-------|----|---------|
| | | | | | | | | 有 | | 廃止 済 |
| | | | | | | | | 全城 | 一部 | |
| 後田 | 津和野町 (津和野町) | 後田 | とのまち 殿町 | てっぽうちょう 鉄砲丁 | うしろだ 後田 | やまね 山根 | はね 羽根 | ○ | | |
| | | | くぼちょう 久保町 | よろずちょう 萬町 | かんばちょう 官場町 | しんちょう 新丁 | いまいち 今市 | | | |
| | | | ふるやちょう 風呂屋町 | さんげんや 三軒家 | かたこう 片河 | はんちやうあと 藩庁跡 | ほんまち 本町 | | | |
| 寺田 | 小川村 (〃) | 寺田 | てらだかみ 寺田上 | てらだしも 寺田下 | しもちはら 下千原 | かみちはら 上千原 | いわせど 岩瀬戸 | ○ | | |
| 耕田 | (〃) | 耕田 | わだ 和田 | ろくごう 麓耕 | | | | ○ | | |
| 直地 | (〃) | 直地 | ただちかみ 直地上 | のびろ 野広 | まつおだに 松尾谷 | | | ○ | | |
| 商人 | (〃) (日原町) | 商人地 | あきんどかみ 商人上 | ひうら 日浦 | あきんどしも 商人下 | | | ○ | | |
| 笹山 | (〃) (津和野町) | 笹山 | ささやま 笹山 | このの 木野 | のんぼら 沼原 | | | ○ | | |
| 日原 | 日原村 (日原町) | 日原 | さかえまち 栄町 | あきひちやうかみ 旭町上 | あきひちやうしも 旭町下 | おおぎまち 扇町 | かすがまち 春日町 | ○ | | |
| | | | さいわいまち 幸町 | かなみちやう 金見町 | しみずちやう 清水町 | やまねちやう 山根町 | | | | |
| 枕瀬 | (〃) | 枕瀬 | しんち 新地 | まくらせにし 枕瀬西 | まくらせひがし 枕瀬東 | このくちかみ 木ノ口上 | このくちしも 木ノ口下 | ○ | | |
| 瀧元 | (〃) | 瀧元 | おた直 小直 | おつばら 越原 | はらくらぢ 原倉地 | このころ 木ノ頃 | おおはたけ 大畑 | ○ | | |
| 河村 | (〃) | 河村 | のぐち 野口 | わいもと 脇本 | | | | ○ | | |
| 池村 | (〃) | 池村 | つつみだ 堤田 | みわたり 三渡 | そにわ 曾庭 | の野地 | | ○ | | |
| 左鏡 | (〃) | 左鏡 | おくだに 奥谷 | だけ 獄 | ふくたに 福谷 | ふるやしき 古屋敷 | いちのたに 一の谷 | ○ | | |
| | | | さぶみ 左鏡 | しま 島 | よこみち 横道 | | | | | |
| 須川 | 須川村 (〃) | 須川 | さかのたに 坂ノ谷 | おおくらだに 大倉谷 | こぐらだに 小倉谷 | ひうら 日浦 | しもさぶみ 下左鏡 | ○ | | |
| | | | すがわ 須川 | | | | | | | |
| 相撲ヶ原 | (〃) | 相撲ヶ原 | いわくら 岩倉 | すもうがはら 相撲ヶ原 | ささがとうげ 笹ヶ峠 | | | ○ | | |
| 瀧谷 | (〃) | 瀧谷 | たきだに 滝谷 | こだき 小滝 | かわひら 川平 | おおやまだに 大山谷 | すがわだに 須川谷 | ○ | | |
| 青原 | 青原村 (〃) | 青原 | | | | | | ○ | | |
| 添谷 | (〃) | 添谷 | そえだに 添谷 | おくとん 奥殿 | | | | ○ | | |
| 富田 | (〃) | 富田 | こぜ 小瀬 | ふたまた 二俣 | おおぎ 大木 | しのたに 鹿谷 | | ○ | | |
| 柳村 | (〃) | 柳村 | やなぎ 柳 | | | | | ○ | | |
| 溪村 | (〃) | 溪村 | ほどがん 程彼 | しゆくのたに 宿谷 | | | | ○ | | |

吉 賀 町

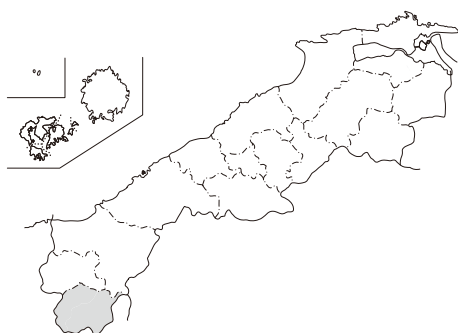

町 章

吉賀町の「吉」の字を町民の融和を願い円を基調としてデザインした。また、「緑色は森林、青色は水、黄色は太陽を示し、豊かな自然環境に恵まれたまち」を表したものである。

町の花 ドウダンツツジ (H18.12.18 制定)

町の木 コウヤマキ (H18.12.18 制定)

| 人口等の状況 | 年月日 | 平成17.10.1 | 平成22.10.1 | 平成27.10.1 |
|--------|----------------------|-----------|-----------|-----------|
| | 人口(人) | 7,362 | 6,810 | 6,374 |
| | 世帯数(世帯) | 2,845 | 2,805 | 2,810 |
| | 面積(km ²) | 336.29 | 336.29 | 336.50 |

〈町名の由来〉

平成17年10月1日、六日市町と柿木村が合併し吉賀町となる。「吉賀」という名称は、伝説の悪鹿(八畔鹿)の居たところということから、逆に善鹿として、吉賀の文字をあてたといわれる。また「鹿足」を「足鹿」とし「悪鹿」を連想させることから「善鹿」とし吉賀となったともいわれる。一般には前者によるといわれているが、いずれにしても鹿伝説にまつわるもので、古来、六日市・柿木地区を「吉賀郷」とよび、町名はこれに由来する。

〈沿革〉

当町域は、古くは美濃郡に、承和10年(843年)以降は美濃郡から独立した鹿足郡の鹿足郷に属した。郡名鹿足は『凶鹿の足跡より起りたるもの』といわれ、中世には吉賀郡吉賀郷の名で呼ばれており、5万分の1の地形図にも「俚称吉賀郷」と注記してある。

吉賀盆地を北流する高津川本流と支流が織り成すデルタ地帯は古くから開け、中世にはすでに市が立ち市場町として栄えた。また、この地は広島県廿日市に通ずる吉賀路とこれに通ずる街道が交差しているため、交通の要衝となっていた。江戸期には、当町域は津和野藩の支配下におかれた。江戸中期には市店が開かれ、古代の市名も復興し、定市が月3回立ち、吉賀地方の交易の市として繁栄した。また、亀井氏時代には参勤交代路として陣屋、宿駅が置かれた。

当町は中国山脈の北側、島根県の西南端に位置し、町域のほとんどが山林であることから、古来よりこの山林と吉賀川やその支川の渓流を利用した木材、木炭、シイタケ、半紙などの農林業が営まれてきた。亀井氏時代の主産物は農産物と製紙で、製紙は藩財政の重要な分野を占め、当地の生産量は藩の中で常に1～2位を占めていた。しかし、近代に至りこれも壊滅している。

近世以来の製紙に代わるシイタケ、ワサビ、栗などの栽培は、現在当町の特産になっている。今後は有機農業をはじめとする安全で美味しい食べ物の生産を継承し、自然と共生できるまちをめざす。

また、中国縦貫自動車道・六日市インターチェンジを有しており、この高速交通体系を活かし、山陽方面の都市部との経済、文化、産業交流を行っている。特に隣接する山口県、広島県との結びつきは強い。

吉 賀 町

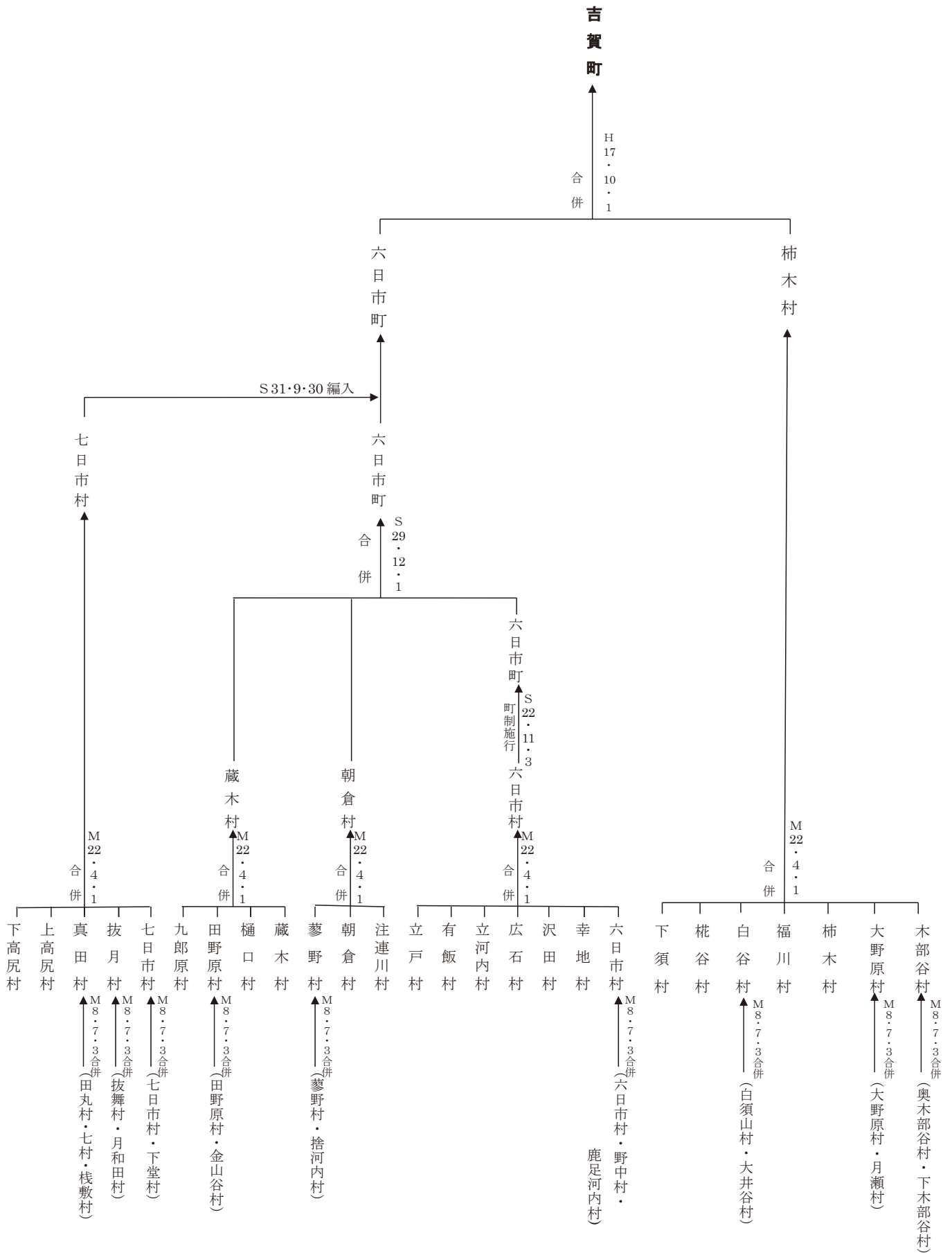

| 市 町 村 名 | | よ し か 賀 ち よ う 吉 賀 町 | | | | | | |
|-------------|-------------------|------------------------|-----------------------|--------------------|----------------------|--------------------|-----------------|-------------------|
| 役 場 の 位 置 | | 〒699-5513 吉賀町六日市750番地 | | | 電話番号 | 0856-77-1111 | | |
| 合 併 等 の 状 況 | 年 月 日 | 合 体 編 入 等 の 別 | 関 係 市 町 村 名 | | | | | |
| | 明22. 4. 1 | (村 制) | (柿木村) | | | | | |
| | 昭22.11. 3 | (町 制) | 六日市村 (六日市町) | | | | | |
| | 29.12. 1 | 合 体 | 六日市町・朝倉村・蔵木村 (六日市町設置) | | | | | |
| | 31. 9.30 | 編 入 | 七日市村を六日市町に | | | | | |
| | 平17.10. 1 | 合 体 | 柿木村・六日市町 | | | | | |
| 字 名 | 旧 市 町 村 及 び 大 字 名 | 通 称 | 小 字 の 区 域 | | | | | |
| | | | 有 全 域 | 一 部 | 廃 止 済 | | | |
| 柿 木 村 柿 | 柿木村 (柿木村) | 柿 木 | ようちばらかみ 夜打原上 | ようちばらしも 夜打原下 | だいいち 第 一 | やなばら 柳 原 | ○ | |
| | | | やなばらじゅうたく 柳原住宅 | なかやまじゅうたく 中山住宅 | しんやなばらじゅうたく 新柳原住宅 | きょういんじゅうたく 教員住宅 | | |
| | | | さかもと 坂 本 | な ば ら 中 原 | あいおいかみ 相生上 | あいおいなか 相生中 | | あいおいじゅうたく 相生住宅 |
| | | | あいおいしも 相生下 | あさひかみ 旭 上 | あさひじゅうたく 旭住宅 | あさひしも 旭 下 | | |
| 柿 木 村 福 | (〃) | 福 川 | くりのき 栗 木 | いずはら 伊豆原 | かめだ 亀 田 | さんのせ 三之瀬 | もとごうしも 本郷下 | ○ |
| | | | もとごうじゅうたく 本郷住宅 | もとごうなか 本郷中 | くちや 口 屋 | おればし 折 橋 | ひらの 平 野 | |
| | | | こもと 古 本 | すがはら 菅 原 | まつばら 松 原 | | | |
| 柿 木 村 椈 | (〃) | 椈 谷 | もどろ 茂土路 | ど ば 土 場 | かばたに 椈 谷 | なかごうち 中河内 | くろぶち 黒 瀨 | ○ |
| | | | しらたにかみ 白谷上 | しらたにしも 白谷下 | すぎやま 杉 山 | いでがはら 井手ヶ原 | おおいだにしも 大井谷下 | |
| 柿 木 村 白 | (〃) | 白 谷 | おおいだににし 大井谷西 | おおいだにひがし 大井谷東 | | | | ○ |
| | | | ほうしぶち 法師淵 | はらてかみ 原手上 | はらてしも 原手下 | しもがはらかみ 下ヶ原上 | しもがはらしも 下ヶ原下 | |
| 柿 木 村 大 | (〃) | 大野原 | つきぜ 月 瀬 | こうず 向 津 | なかぐみ 中 組 | とのみよう 殿 明 | ○ | |
| | | | おちあい 落 合 | きべだにじゅうたく 木部谷住宅 | しもきべかみ 下木部上 | なかむらしも 中村下 | | |
| 柿 木 村 木 | (〃) | 木部谷 | なかむらかみ 中村上 | な な せ 七 瀬 | いのこやま 猪子山 | な か ま 中 間 | かみきべ 上木部 | ○ |
| | | | かわづ 河 津 | かなやまたに 金山谷 | は つ み 初 見 | し ん た 新 田 | ほしざか 星 坂 | |
| た の 野 は 原 | 蔵木村 (六日市町) | 田野原 | かしたに 柏 谷 | たのほらなか 田野原中 | たのほらにし 田野原西 | | ○ | |
| | | | ひ ぐ ち 口 | (〃) | 樋 口 | おか 岡 | | よ しま す 吉 舛 |

吉 賀 町

| 字 名 | 旧市町村 及び大字名 | | 通 称 | | | | | 小字の区域 | | |
|-------|---------------|-----|-----------------|-----------------|-----------------|----------------|---------------|-------|----|---------|
| | | | | | | | | 有 | | 廃止 済 |
| | | | | | | | | 全城 | 一部 | |
| 蔵 木 | 蔵木村 (六日市町) | 蔵 木 | ふじねかみ 藤根上 | ふじねなか 藤根中 | ふじねしも 藤根下 | お や さ こ 親 迫 | たいのみよう 太の妙 | | | ○ |
| | | | としみつ 利 光 | しげのり 重 則 | | | | | | |
| 九 郎 原 | (〃) | 九郎原 | はたづめ 畑 詰 | お き ば 沖 場 | み ぞ て 溝 手 | つ ね く に 常 国 | | | | ○ |
| 有 飯 | 六日市村 (〃) | 有 飯 | や ま ね 山 根 | お き ば 沖 場 | や が さ こ 八ヶ迫 | あ り つ な 有 綱 | | | | ○ |
| 幸 地 | (〃) | 幸 地 | か め ば ら 亀 原 | こ う ち 幸 地 | は た 畑 | | | | | ○ |
| 立 河 内 | (〃) | 立河内 | たちごうちかみ 立河内上 | たちごうちなか 立河内中 | たちごうちしも 立河内下 | | | | | ○ |
| 沢 田 | (〃) | 沢 田 | さわだかみ 沢田上 | さわだなか 沢田中 | さわだしも 沢田下 | おんぎゅう 恩 給 | | | | ○ |
| 六 日 市 | (〃) | 六日市 | かのあしごうち 鹿足河内 | み ぞ か み 溝 上 | しんぐうまち 新宮町 | あさひまち 朝日町 | さかえまち 栄 町 | | | ○ |
| | | | く ぼ た 久保田 | よ こ ま ち 横 町 | ほんまち 本 町 | ほちおうじ 八王寺 | しんまち 新 町 | | | |
| 広 石 | (〃) | 広 石 | かわぐち 河 口 | どうめん 堂 免 | おか 岡 | かみどい 上土井 | しもどい 下土井 | | | ○ |
| | | | く ぼ 久 保 | ひろいしも 広石下 | | | | | | |
| 立 戸 | (〃) | 立 戸 | たちどひがし 立戸東 | たちどにし 立戸西 | | | | | | ○ |
| 注 連 川 | 朝倉村 (〃) | 注連川 | なかのほら 仲の原 | さんすけ 三 助 | こ う ち 河 内 | お き ば 沖 場 | どうめん 堂 免 | | | ○ |
| | | | みつなが 光 長 | | | | | | | |
| 朝 倉 | (〃) | 朝 倉 | ひろお 広 尾 | なかせんどう 仲仙道 | き ち ば ら 吉 原 | さ か お り 坂 折 | い ん み 院 身 | | | ○ |
| | | | ひのくち 樋の口 | おくなか 奥 仲 | | | | | | |
| 蓼 野 | (〃) | 蓼 野 | なつめ 藁 本 | もとごう 郷 中 | なかむら 中 村 | やすよし 安 吉 | かわやまおく 河山奥 | | | ○ |
| | | | で あ い 出 合 | すてごうち 捨河内 | おごうち 小河内 | の だ 野 田 | | | | |
| 七 日 市 | 七日市村 (〃) | 七日市 | お の の 小野々 | もとまち 元 町 | まるまち 丸 町 | ほんまち 本 町 | いせばら 伊勢原 | | | ○ |
| | | | あいおい 相 生 | あさひまち 旭 町 | さいわいまち 幸 町 | よこだて 横 立 | みなとみ 皆 富 | | | |
| | | | おおはし 大 橋 | | | | | | | |
| 抜 月 | (〃) | 抜 月 | つきわだ 月和田 | こ う ち 河 内 | おおたに 大 谷 | | | | | ○ |
| 真 田 | (〃) | 真 田 | ななむら 七 村 | や ま ね 山 根 | た ま る 田 丸 | さ じ き 棧 敷 | | | | ○ |
| 下 高 尻 | (〃) | 下高尻 | しりたか 尻 高 | ほ だ う 保 道 | にしぐみ 西 組 | | | | | ○ |
| 上 高 尻 | (〃) | 上高尻 | かしわばら 柏 原 | うえのほら 上ノ原 | ならばら 奈良原 | おりもと 折 元 | | | | ○ |



海士町

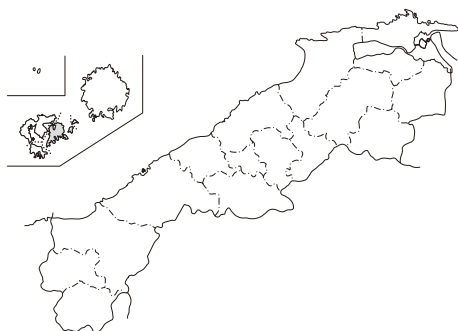

町章

下方の三は水、輪郭は波で「海」を意味し、中央の菊は「士」の字形で海士を表現している。また、本町は海中の一島であり、後鳥羽上皇行在所及び御火葬塚があり、菊は皇室の御紋章でその始まりは後鳥羽上皇といわれ、御製「我こそは新島守よ隠岐の海の荒き波風こころして吹け」の海と菊をもって史跡の町を併せ表現している。

町の花

町の木

| 人口等の状況 | 年月日 | 平成17.10.1 | 平成22.10.1 | 平成27.10.1 |
|--------|----------------------|-----------|-----------|-----------|
| | 人口(人) | 2,581 | 2,374 | 2,353 |
| | 世帯数(世帯) | 1,160 | 1,052 | 1,057 |
| | 面積(km ²) | 33.51 | 33.52 | 33.43 |

〈町名の由来〉

「海士」という名称は、古代律令制に基づく国郡里制の「海部郡」によるものであり、海・漁夫・漁撈民等を意味すると思われる。

〈沿革〉

当町域は、古くは海部郡といわれ、布施・海部・佐作の3郷がおかれた。中世の「吾妻鏡」には阿摩郡菊田郷の地名がみえる。奈良時代より罪人遠流の島として、有名無名の人々が流され、その哀話や史蹟が数多く残っている。後鳥羽上皇の配流はその代表的なものである。戦国大名の領国時代を経て、松江藩による検地が慶長18年(1613年)に行われた。長い封建制治下、住民は農漁民として苦しい生活を強いられた。この頃の村は「隠州記」によると8か村がみえる。

明治末期から昭和初期にかけて、村の産業奨励により耕地整理事業が進められ、農漁村としての基盤が整い、漁船の動力化もあって経済力が増した。第一次大戦後は京阪神への出稼者が増加し、男子は工場労働者及び船員、女子は紡績工などになった。戦後の農地解放で水田を基盤とした農村として再生し、機械化も進み畑作も拡大した。しかし、昭和30年代半ばより高度経済成長の時代となり、再び農業を離れて都市に流出する人が増え、出生率の低下とあいまって過疎高齢化が進んだ。

近年は、自然環境と地域資源を活かした農林水産と観光とを絡めた取り組みや地産地消の拡大による新しい産業づくりを手がけている。昭和38年に国立公園に指定され観光地として一躍脚光を浴びたが、当時の「離島ブーム」は一過性のものであり、年間を通じての継続的な観光振興は現在にも続く重要な課題となっている。

昭和50年代から、就業機会や雇用の場が無いことから若年層の島外流出が進み、生産年齢層が大幅に脱落して極端な少子高齢化が進んだ。さらに昭和55年頃以降は漁業を中心に島の第一次産業が低迷し、人口の社会的流出が続いていた。

時代が平成となっても少子高齢化による生産年齢人口の減少に歯止めがかからないばかりか、公共投資の急激な縮小、地方交付税の大幅な減額による財政危機といった極めて厳しい状況におかれる。

しかし海士町は平成11年、第3次海士町総合振興計画「キンニャモニャの変」始動とともに地域資源を活かした商品開発に着手。『平成の大合併』が進む中でも単独町制の道を選び、平成16年には「海士町自立促進プラン」を策定。人件費削減などの徹底的な行財政改革と、「島まるごとブランド化計画」による産業振興を推進してきた。

以来、官民一体となった取り組みが功を奏し、島の地域資源に付加価値をつけた「海士ブランド」が続々と生まれ、島じゃ常識さざえカレー」やいわがき「春香」、「島生まれ、島育ち、隠岐牛」などは既に全国レベルの知名度を持つ。平成16年度に導入した特殊な冷凍技術「CAS」による冷凍加工食品も、首都圏を中心に販路を広げ、年々売上を伸ばしている。

そして平成21年、第4次海士町総合振興計画「島の幸福論」が始動。少子高齢化は依然として進行しているが、町政の経営指針として『自立・挑戦・交流 ～人と自然が輝き続ける島に～』を掲げ、「ものづくり」によるさらなる雇用創出や定住促進を進める一方、地域を担う「ひとづくり」にも着手した。

生徒数の減少により統廃合の危機にあった隠岐島前高校を「志ある未来の担い手を輩出する地域の学校」と再定義し、外から意欲ある生徒を受け入れる「島留学」を行うなど、西ノ島町・知夫村との島前3町村が連携して魅力ある学校づくりを行っている。平成20年度には88名まで減少していた全校生徒数は平成26年度には156名まで増加し、全学年2クラス化も実現している。地域との交流も盛んで、高校だけでなく島前3町村全体の活性化に寄与している。

高校生だけではなく、近年はIターン者の増加も著しく(平成16年度から27年度末までの12年間で521人、356世帯、定着率5割)、Uターン者を含む地元民との交流から生まれるパワーやアイデアを活かした柔軟な発想のまちづくりを、島民一丸となって推進中である。

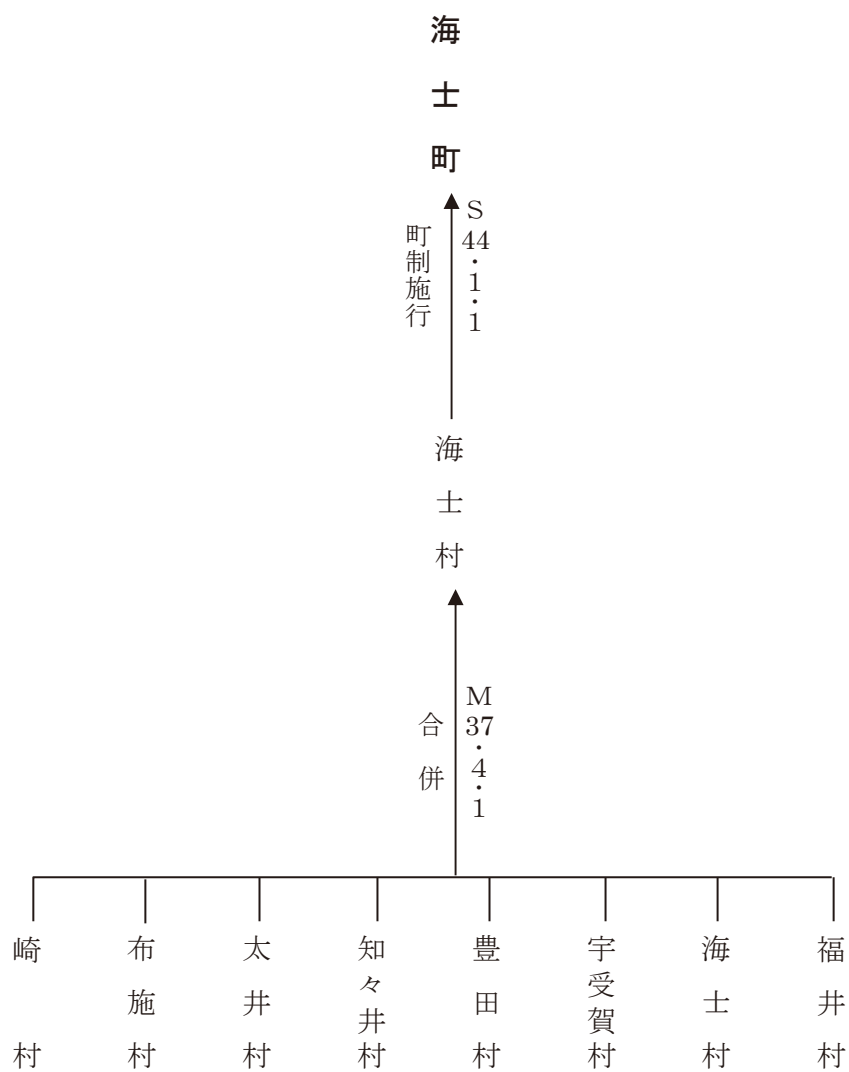

| | | | | | | | | | | | | | | | |
|--------|-----------|-------------------------|----------|--------------|------|--------------|-------|----|------|----|---|--------|--|--|---|
| 市町村名 | | あ ま ち よ う 海 士 町 | | | | | | | | | | | | | |
| 役場の位置 | | 〒684-0403 海士町大字海士1490番地 | | | 電話番号 | 08514-2-0111 | | | | | | | | | |
| 合併等の状況 | 年月日 | 合体編入等の別 | 関係市町村名 | | | | | | | | | | | | |
| | 明37. 4. 1 | (村制) | (海士村) | | | | | | | | | | | | |
| | 昭44. 1. 1 | (町制) | 海士村(海士町) | | | | | | | | | | | | |
| 字名 | | 旧市町村及び大字名 | | 通称 | | | 小字の区域 | | | | | | | | |
| | | | | | | | 有 | 廃止 | | | | | | | |
| | | 全域 | 一部 | | | | | | | | | | | | |
| ふ | く | い | 井 | 海士村 (海士町) | 福井 | ひしうら | ふく | い | 菱浦福井 | | | ○ | | | |
| あ | | | 士 | (〃) | 海士 | にし | なか | ざと | ひがし | きた | ぶ | 西中里東北分 | | | ○ |
| う | ず | か | 賀 | (〃) | 宇受賀 | | | | | | | ○ | | | |
| と | よ | | 田 | (〃) | 豊田 | | | | | | | ○ | | | |
| ち | ち | | 井 | (〃) | 知々井 | ほ | ぼ | み | ち | ち | い | 保々見知々井 | | | ○ |
| み | な | | 波 | (〃) | 御波 | み | な | み | ひ | す | か | 御波日須賀 | | | ○ |
| | さ | | 崎 | (〃) | 崎 | さ | き | お | お | い | | 崎多井 | | | ○ |



西ノ島町

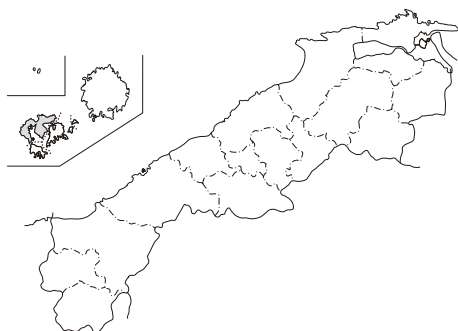

町章

西ノ島町の地形を図案化し、調和のある発展を象徴し、円は町民の融和と団結を表している。

町の花 椿（つばき）

町の木 黒松（くろまつ）

| 人口等の状況 | 年月日 | 平成17.10.1 | 平成22.10.1 | 平成27.10.1 |
|--------|----------------------|-----------|-----------|-----------|
| | 人口（人） | 3,486 | 3,136 | 3,027 |
| | 世帯数（世帯） | 1,568 | 1,477 | 1,499 |
| | 面積（km ² ） | 56.01 | 56.05 | 55.96 |

〈町名の由来〉

「西ノ島」という名称は、昭和32年の浦郷町、黒木村の合併の際公募により決定されたもので、島の名称西ノ島による。西ノ島は、その昔島前地区海上交通の玄関口であった知夫里島の西にあることから名付けられたといわれており、古くから伝わる固有の地名である。

〈沿革〉

当町域は、古くは智夫郡（「和名抄」では知夫郡）に属し、宇良、由良、三田の3郷がおかれた。（由良郷は、現在の知夫里島という説もある。）

当町は、総面積の93%が山林原野で、耕地は美田川に沿ったわずかの平坦地で開けているにすぎない。中世期には、元弘2年（1332年）後醍醐天皇がこの地に流され、黒木御所が置かれたといわれている。江戸期には、西ノ島の東海岸は良港に恵まれており、日本海の西廻海運の寄港地となっていた。古くから水利の便が悪く耕地が限られているため、主たる産業は、牧畑による畜産と漁業であった。特に、大正4年島の中央部にあたる船引地峡の運河（約340m）の開削は、東海岸の漁港から大きく迂回せずとも好漁場である西海岸に出られるようになり、町の漁業発展に重要な役割を果たした。

現在も町の生産高の大きな割合を占める漁業の振興は最大の課題で、漁業担い手の確保や水産加工商品の量産体制構築・販路拡大など漁業発展のための施策が重点的に進められている。

また、昭和38年隠岐島の国立公園編入以来観光客は増加していたが、「離島ブーム」が過ぎるとともに観光客数は大幅に減少、近年では豊富な観光資源を活かした体験プログラムを構築するなど幅広い観光客の受け入れ体制の充実を図っている。

さらに、平成25年の世界ジオパークへの認定を契機に隠岐の自然などを活かした地域活性化にも取り組んでいる。

西ノ島町

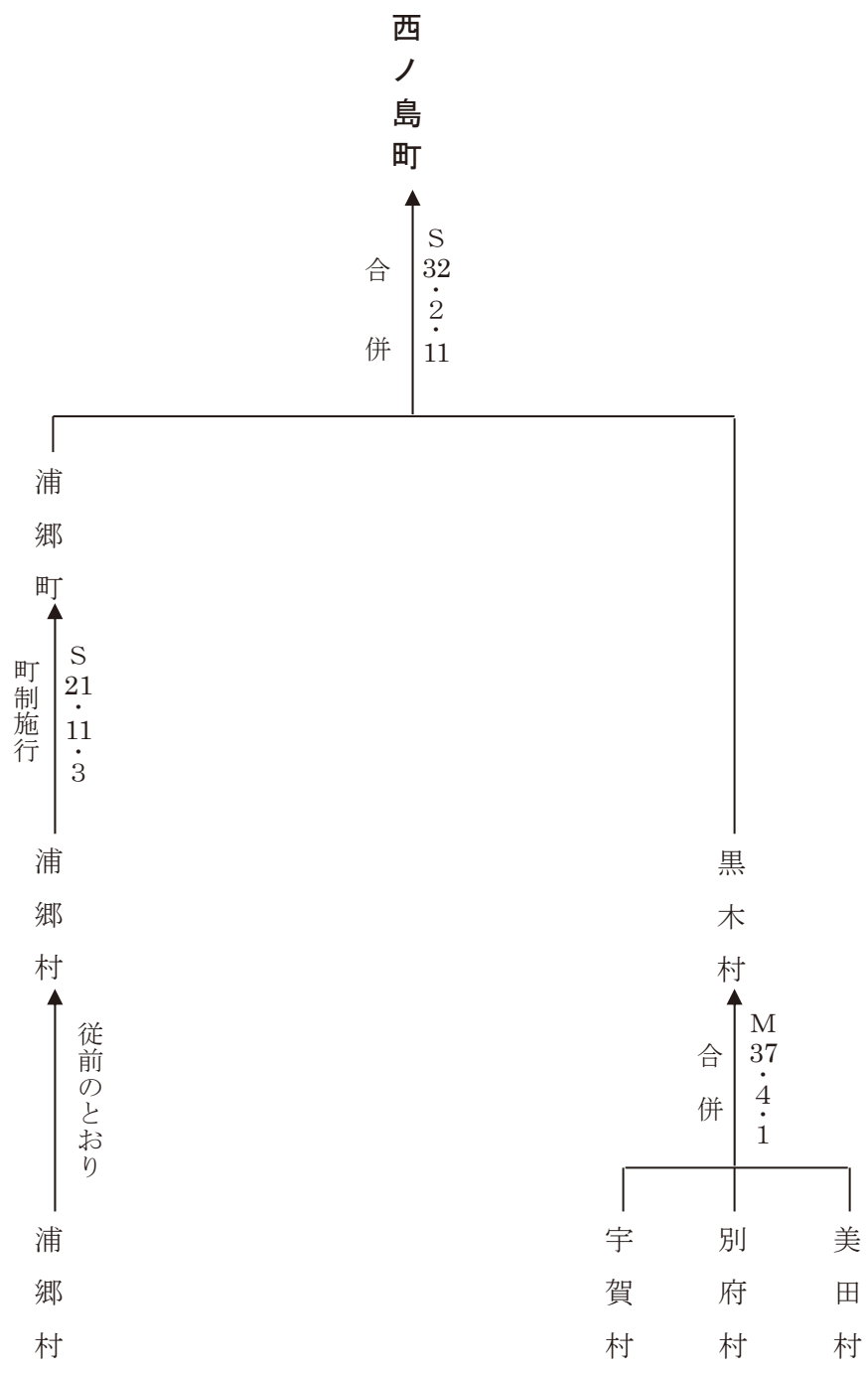

| | | | | | | | | | | | | | | |
|------------|-------------------------|-------------|-----------------|----------|-----------|--------------|---------|--------|---------|--------|---------|---------|---|--|
| 市町村名 | にしのしまちょう 西ノ島町 | | | | | | | | | | | | | |
| 役場の位置 | 〒684-0211 西ノ島町大字浦郷534番地 | | | | 電話番号 | 08514-6-0101 | | | | | | | | |
| の合併 状況等 | 年月日 | 合体編入 等の別 | 関係市町村名 | | | | | | | | | | | |
| | 昭32. 2.11 | 合体 | 浦郷町・黒木村（西ノ島町設置） | | | | | | | | | | | |
| 字名 | 旧市町村 及び大字名 | 通称 | 小字の区域 | | | 有 | 廃止 済 | | | | | | | |
| | | | 全域 | 一部 | | | | | | | | | | |
| う 字 | か 賀 (西ノ島町) | う 字 賀 | う 字 賀 | くら 倉ノ | たに 谷 | もの 井 | ○ | | | | | | | |
| べ 別 | ぶ 府 (〃) | べ 別 府 | | | | | ○ | | | | | | | |
| み 美 | た 田 (〃) | 美 田 | みた 美田 | じり 尻 | こむ 小 | かい 向 | おお 大 | つ 津 | いち 市 | ぶ 部 | ふな 船 | ごし 越 | ○ | |
| | | | おお 大 | やま 山 | は 波 | し 止 | | | | | | | | |
| う 浦 | ら 郷 (〃) | う 浦 郷 | ほん 本 | ごう 郷 | しやく 赤之 | え 江 | みた 三 | べ 度 | ちん 珍 | ざ 崎 | き | ○ | | |

知 夫 村

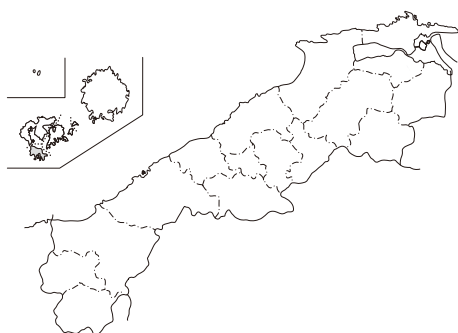

村 章

だれにも愛され、親しまれるようにと漢字の「知夫」の字を円形に図案化したもので、村民の円満・融和・団結と限りない繁栄を祈念し、表現したものである。

村の花 —

村の木 —

| 人口等の状況 | 年月日 | 平成17.10.1 | 平成22.10.1 | 平成27.10.1 |
|--------|------------------------|-----------|-----------|-----------|
| | 人 口 (人) | 725 | 657 | 615 |
| | 世帯数 (世帯) | 366 | 326 | 331 |
| | 面 積 (km ²) | 13.70 | 13.70 | 13.70 |

〈村名の由来〉

「知夫」という名称は、古代船人が海上安全を祈ってこの島に道路の神、すなわち^{ちぶりのかみ}道触神を奉祀したことから発生したと考えられている。

〈沿 革〉

当村域は、古くは智夫郡（「和名抄」では知夫郡）に属したが、郷については定かでない。（由良郷とする説もある。）

当村は、島根半島沖合の日本海に浮かぶ隠岐諸島中最南端に位置し、本土に最も近いと、古く奈良・平安の時代から日本海航行の船舶の避難港あるいは風待港として、欠くことのできない要港として発達してきた。中世期には流人の歴史がある。近世は、最近まで存続していた牧畑農法に特徴づけられる。これは、畑を4区分し、4年に1度の割合で放牧、麦作、稗作、大豆作を交代させるもので、放牧は集落共同の慣行であった。明治に入ると、牧畑及び畑作を中心に漁業が盛んに行われ、少しばかりの稲作も行われた。主たる漁獲物は、スルメ・ナマコ・アワビで、これらは長崎俵物として清国へも輸出された。

当村は古代から一島一村であり、明治を経て現在に至るまでずっと一島一村を続けている。当村においても高度経済成長時に人口が減少し、出稼者も多く、高齢型の村となっている。現在、漁業、農業、観光を重点に施策が進められているが、昭和52年に村有史以来の未曾有の集中豪雨に襲われ、甚大な被害を受けた。この災害による村民の物心両面にわたる深い痛手は村行政全般に停滞をもたらしたが、現在はこの災害復旧工事も完遂し、「活力ある住み良い郷土知夫」を築き上げるための努力が続けられている。

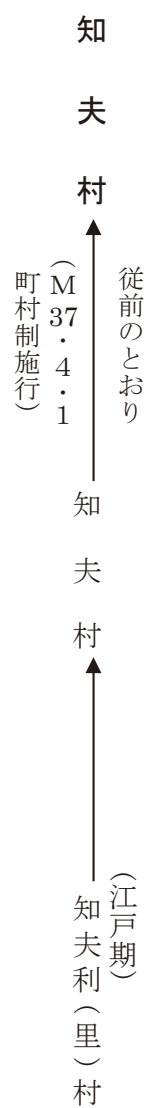

| | | | | | | | |
|-------------|-------------------|---------------------|--------------|--------------|----------|--------------|--------------|
| 市 町 村 名 | | ち ぶ む ら 知 夫 村 | | | | | |
| 役 場 の 位 置 | | 〒684-0102 知夫村1065番地 | | | 電話番号 | 08514-8-2211 | |
| の 合 併 状 況 等 | 年 月 日 | 合 体 編 入 等 の 別 | 関 係 市 町 村 名 | | | | |
| | 明37. 4. 1 | (村 制) | (知夫村) | | | | |
| 字 名 | 旧 市 町 村 及 び 大 字 名 | 通 称 | 小 字 の 区 域 | | | 有 | 廢 止 済 |
| | | | 全 域 | 一 部 | | | |
| — | 知夫村 (知夫村) | — | た た く 多 沢 | う す げ 薄 毛 | こ 郡 郡 | お お え 大 江 | く り い 来 居 |
| | | | に ぶ 仁 夫 | う る み 古 海 | | | ○ |

(注) 大字はない。



隠岐の島町

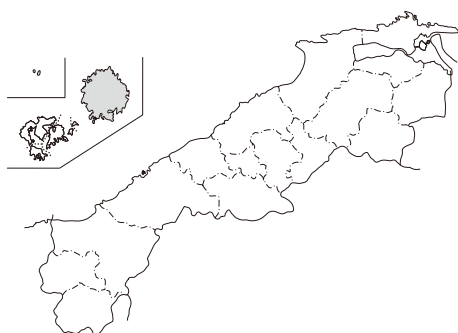

町章

隠岐の島町の頭文字「O（オー）」と日本海の波頭をモチーフに、まちの調和ある発展とところのやすらぎを表す円（輪＝和）の広がりを基調とし、まちの輝きを表す白い円とそれをやさしく、かつ力強くつつむ二つの波は、活発な交流、人々が共に支え合う姿、隠岐に育つたくましい隠岐びとの姿を、色は隠岐の美しく豊かな自然と悠久の歴史を表し、全体として隠岐の島町のまちづくりの理念を表しています。

町の花 隠岐しゃくなげ（H21.10.25制定）

町の木 杉（H21.10.25制定）

| 人口等の状況 | 年月日 | 平成17.10.1 | 平成22.10.1 | 平成27.10.1 |
|--------|----------------------|-----------|-----------|-----------|
| | 人口（人） | 16,904 | 15,521 | 14,608 |
| | 世帯数（世帯） | 6,784 | 6,468 | 6,250 |
| | 面積（km ² ） | 242.97 | 242.95 | 242.83 |

〈町名の由来〉

平成16年10月1日の島後4か町村合併のため、全国より募集した約4千通の作品の中から、「隠岐の島町」を日本海の島であり、歴史、景観をうたった観光においても隠岐の島というイメージが最も全国的に知られており、地理的にもよくわかり、一番親しみやすい名前であるとして、新町の名称として、隠岐島後町村合併協議会において決定した。

〈沿革〉

かつて日本海を航行する船の標識ともみなされたという、隠岐島後の最高峰大満寺山の一带には、オキシクナゲの群落や、オキフウランの自生地が今も残されています。

遙か遠い歴史を伝える蓮華会舞、御霊会風流、武良祭風流、牛突きなどのまつりごとは、それぞれの想いを秘め次の世代に伝えられています。

なだらかな曲線の美しさが印象的な白島、雄々しくそびえる断崖絶壁、わたしたちのまち隠岐の島町は、ぐるりと日本海に囲まれた隠岐島後にあり、永く遙かな歴史をとおして、ずっと海とともに暮らしてきました。

隔絶された離島だからこそ残された自然があり、配流の地として、北前船の寄港地として海を越えてやってくるものを受け入れた離島ならではの歴史文化があります。

わたしたちは、海と山がもたらした自然の恵みと、先人が築いてきた人々の営みを受け継いできました。

幕末の混乱の中、松江藩郡代を追放し隠岐自治政府を樹立するため隠岐維新がありました。「自らのことは自らで守り」、「自らの願いは自らで実現する」ため、島民自らによる自治機関を設立し、80日間の短期間でしたが独立した政府による自治が行われました。

地方分権が進む中で、この町の自然と歴史を踏まえて「円い輪のなか心ゆき交うやすらぎのまち」を合言葉に掲げ、平成16年10月1日に西郷町（旧）、布施村（旧）、都万村（旧）、五箇村（旧）の四町村合併により新生「隠岐の島町」として新たな歴史を力強く刻み始めました。

平成25年9月には、隠岐の島町を含む隠岐諸島の「大地の成り立ち」、「独自の生態系」、「人の営み」の関係が評価され、世界ジオパーク（ユネスコ支援事業（2015年正式事業化））に認定されました。

世界ジオパークの認定により、地域資源の再認識・再確認が進み、地域住民の誇りの創出・郷土学習の充実につながるのと同時に、隠岐全体としてのPRや取り組みの連携が進んでいます。

なお、隠岐の島町の一部である竹島については、明治38年1月28日の閣議決定を経て、同年2月22日の島根県告示第40号により島根県所属となり、昭和14年4月24日の五箇村議会で同村に編入される決議がなされました。

隠岐の島町

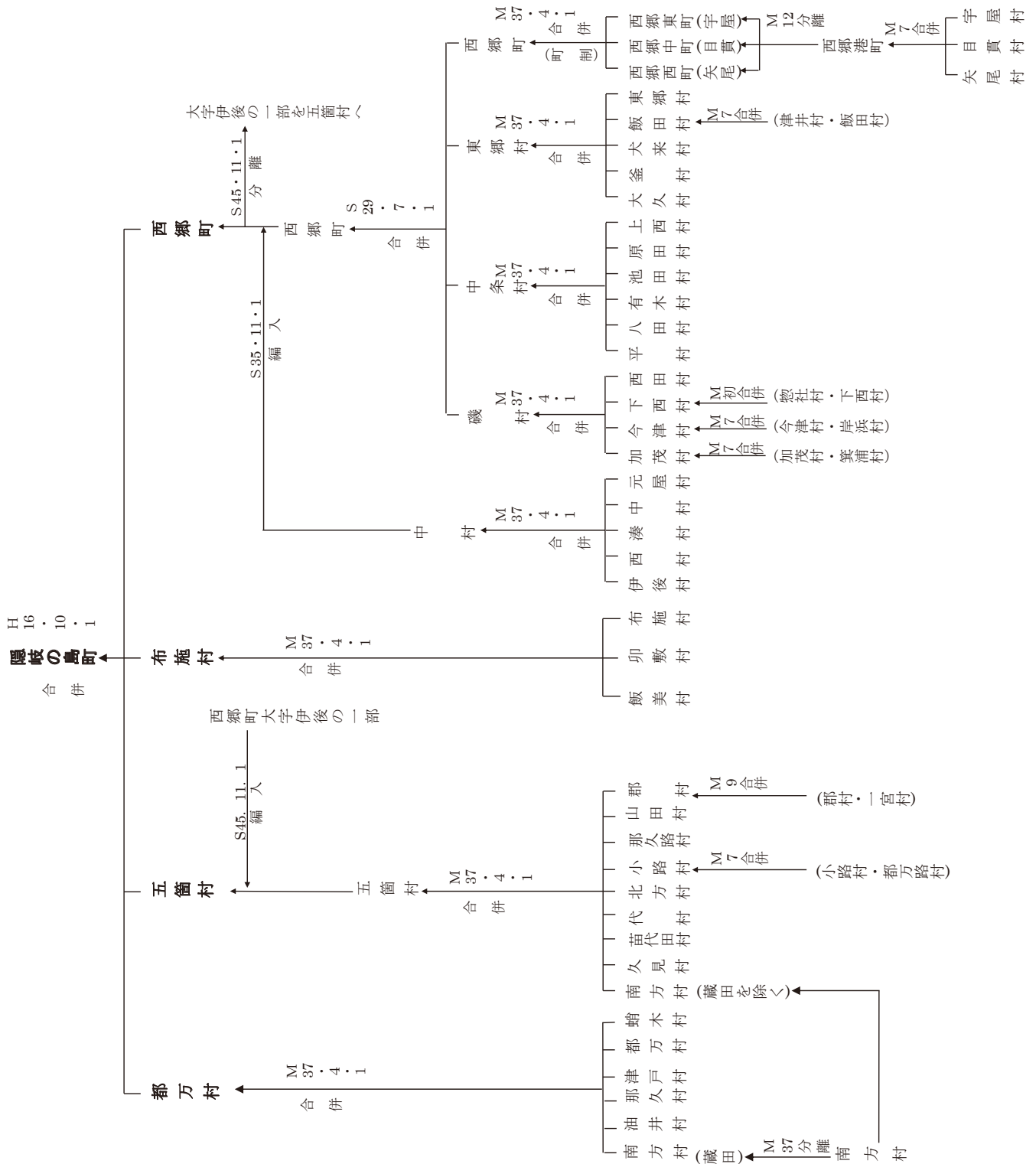

| 市町村名 | | おきのしまちょう 隠岐の島町 | | | | | | | | | |
|-----------------------|--------------|-----------------------|-----------------------|---------------|----------------|--------------|-----------------|---|---|--|----------|
| 役場の位置 | | 〒685-8585 隠岐の島町城北町1番地 | | | 電話番号 | 08512-2-2111 | | | | | |
| 合併等の状況 | 年月日 | 合併編入等の別 | 関係市町村名 | | | | | | | | |
| | 昭29. 7. 1 | 合体 | 西郷町・東郷村・中条村・磯村（西郷町設置） | | | | | | | | |
| | 35.11. 1 | 編入 | 中村 | | | | | | | | |
| | 45.11. 1 | 境界変更 | 西郷町の一部（大字伊後の一部）を五箇村へ | | | | | | | | |
| | 平16.10. 1 | 合体 | 西郷町・布施村・五箇村・都万村 | | | | | | | | |
| 字名 | 旧市町村及び大字名 | 通称 | 小字の区域 | | | | | | | | |
| | | | 有 | 一部 | 廃止済 | | | | | | |
| あ 有 ら き 木 | 中条村 (西郷町) | 有木 | いはら 井原 | いわいち 岩市 | うしろだに 後谷 | くそじ 久曾地 | くらみぐち クラミ口 | ○ | | | |
| | | | ごんげんばら 権現原 | さかね 坂根 | さくらだ 桜田 | せりざわ 芹沢 | たけだ 竹田 | | | | |
| | | | だいこうじまえ 大光寺前 | つきなし 月無 | てらばら 寺原 | とのやしき 殿屋敷 | どうでん 堂田 | | | | |
| | | | にじばら 尼寺原 | にじやま 尼寺山 | はし 橋 | ひろた 広田 | まえだ 前田 | | | | みなみ 南 |
| | | | みやのまえ 宮の前 | むかい 向 | やまさき 山崎 | よこた 横田 | | | | | |
| い 飯 い だ 田 | 東郷村 (〃) | 飯田 | ありた 有田 | かじやさき 鍛冶屋崎 | くまのこし 熊の腰 | くらのまえ 倉の前 | さと 里 | ○ | | | |
| | | | しらすき 白崎 | たちいし 立石 | たのまえ 田の前 | つのい 津の井 | どののはた 戸畑 | | | | |
| | | | なぎうら 汗浦 | はげのまえ ハゲの前 | はま 浜 | はら 原 | ふろやがだに 風呂屋ヶ谷 | | | | |
| | | | まえだ 前田 | みやはら 宮原 | やしきあまり 屋敷余り | やだに 矢谷 | | | | | |
| い 飯 い び 美 | 布施村 (布施村) | 布施 | | | | | ○ | | | | |
| い 池 け だ 田 | 中条村 (西郷町) | 池田 | いけぐろ 池畔 | おぞい 尾添 | たかじょう 高城 | のなか 野中 | ふながたに 船ヶ谷 | ○ | | | |
| | | | ふうろまえ 風呂前 | むこうだ 向田 | よこて 横手 | | | | | | |
| 伊 ご 後 | 中村 (〃) | 伊後 | | | | | | ○ | | | |
| い 犬 ぬ ぐ 来 | 東郷村 (〃) | 犬来 | | | | | | ○ | | | |
| い 今 ま づ 津 | 磯村 (〃) | 今津 | | | | | | | ○ | | |
| う 卯 ず 敷 | 布施村 (布施村) | 卯敷 | | | | | | ○ | | | |
| お 大 お く 久 | 東郷村 (西郷町) | 大久 | いはま 伊浜 | うえのはら 上原 | うちばたけ 内畑 | かみはま 上浜 | かみひらいち 上平市 | ○ | | | |
| | | | かんばら 神原 | こさか 小坂 | しも 下モ | しもはま 下浜 | しもひらいち 下平市 | | | | |
| | | | すまやま 寿満山 | てらそら 寺空 | なかはら 中原 | なぎうら 諾浦 | はら 原 | | | | |
| | | | まえだ 前田 | みやはら 宮原 | やまね 山根 | | | | | | |
| か 釜 | (〃) | 釜 | | | | | | ○ | | | |

隠岐の島町

| 字名 | 旧市町村 及び大字名 | 通称 | 小字の区域 | | | |
|-------------------|---------------------|-----------------------------|--|----|---------|---|
| | | | 有 | | 廃止 済 | |
| | | | 全城 | 一部 | | |
| か上 みに し西 | 中条村 (西郷町) | 上西 | あべ 雨来 いちのせ 一本松 いりくど 安部 雨来 一ノ瀬 一本松 入久戸 | ○ | | |
| | | | うしろがたに おおみち おくのたに かくればた かみまさぎ 後ヶ谷 大道 奥谷 隠畑 上真杉 | | | |
| | | | かみやしき かみわき くらみ こいてびら さかのした 上屋敷 上脇 蔵見 小井手平 坂ノ下 | | | |
| | | | しいなみぎきのいち じゃだに せんぼう たきばたけ たひらのかみ 権並崎の一 蛇谷 千峯 滝畑 田平上 | | | |
| | | | たん だ つどばたけ なかがわら なかだ なかわき 溪田 津戸畑 中河原 中田 中脇 | | | |
| | | | はず お はら へい へい だ ぼうずやま まえへいだ 巴豆尾 原 平 平田 坊主山 前平田 | | | |
| | | | まだらい みねぼり むくろだに もりのまえ らくがだに 馬盛 峯堀 骸谷 森ノ前 落ヶ谷 | | | |
| れんげばた わき 蓮花畑 脇 | | | | | | |
| か加 も茂 加茂 | 磯村 (〃) | 加茂 | かんび みのうら 神尾 箕浦 | | ○ | |
| が元 んや 元屋 | 中村 (〃) | 元屋 | | ○ | | |
| き北 たか 北方 | 五箇村 (五箇村) | 北方 | | ○ | | |
| く久 み見 久見 | (〃) | 久見 | | ○ | | |
| く蔵 らた 蔵田 | 都万村 (都万村) | 蔵田 | | ○ | | |
| こ小 うじ 小路 | 五箇村 (五箇村) | 小路 | | ○ | | |
| こ郡 郡 | (〃) | 郡 | | ○ | | |
| さ栄 かえまち 栄町 | 西郷町 東郷村 (西郷町) | 東町 西町 東郷 の一部 | | | | ○ |
| し下 もに 下西 | 磯村 (〃) | 下西 | | | ○ | |
| しろ 代 | 五箇村 (五箇村) | 代 | | ○ | | |
| じ城 うほくまち 城北町 | 西郷町 中条村 (西郷町) | 港町 八田 下西 有木 の一部 | | | | ○ |
| た蛸 くぎ 蛸木 | 都万村 (都万村) | 蛸木 | | ○ | | |
| つ津 戸 津戸 | (〃) | 津戸 | | ○ | | |
| つ都 ま 都万 | (〃) | 都万 | | ○ | | |
| と東 うご 東郷 | 東郷村 (西郷町) | 東郷 | あかじ あわいはら うらじ うらまつ えのもと 赤地 粟井原 浦地 浦松 榎本 | ○ | | |
| | | | おおい おおぶろ おくにつき おだ かめじり 大井 大風呂 奥日記 小田 亀尻 | | | |
| | | | かわしり かんべ かんべな くんだ こうのせ 川尻 神米 神米鼻 宮田 甲の瀬 | | | |

| 字 名 | 旧市町村 及び大字名 | | 通 称 | 小字の区域 | | |
|--------------|---------------|-----|--|-------|----|---------|
| | | | | 有 | | 廃止 済 |
| | | | | 全域 | 一部 | |
| と 東 う 郷 | 東郷村 (西郷町) | 東 郷 | こうらじ 小浦地 すな お 砂 尾 すみ だ 角 田 たきのこし 滝の腰 てん なん 転 難 | ○ | | |
| | | | なかだに 中 谷 はら 原 ひし 東 みや お 宮 尾 むこうなだ 向 灘 ゆ の つ 温の津 | | | |
| | | | よしづ 吉 津 | | | |
| な 中 か 町 | 西郷町 (") | 中 町 | いずもいのいち 出雲結の一 いずもいの二 出雲結の二 いずもいのさん 出雲結の三 | ○ | | |
| | | | いずもいのかみ 出雲結の上 おおしろのご 大城のご おおしろの二 大城の二 つつみじり 堤 尻 | | | |
| | | | めいだのいち 名田の一 めいだの二 名田の二 めいだのさん 名田の三 めぬきのいち 目貫の一 | | | |
| | | | めぬきの二 目貫の二 めぬきのさん 目貫の三 めぬきのよん 目貫の四 ゆきのお 行 尾 | | | |
| な 中 か 村 | 中 村 (") | 中 村 | | | ○ | |
| な 那 久 | 都万村 (都万村) | 那 久 | | ○ | | |
| な 那 久 路 | 五箇村 (五箇村) | 那久路 | | ○ | | |
| な 苗 わ 代 田 | (") | 苗代田 | | ○ | | |
| に 西 し 田 | 磯 村 (西郷町) | 西 田 | | ○ | | |
| に 西 し 町 | 西郷町 (") | 西 町 | おおしろのいち 大城の一 おおしろのよん 大城の四 どいしき 土居敷 めいだのいち 名田の一 | ○ | | |
| | | | めいだの二 名田の二 めいだのさん 名田の三 めいだのよん 名田の四 めいだのご 名田の五 | | | |
| | | | やびのいち 八尾の一 やびの二 八尾の二 やびのさん 八尾の三 やびのよん 八尾の四 | | | |
| | | | よしだのいち 吉田の一 よしだの二 吉田の二 よしだのさん 吉田の三 よしだのよん 吉田の四 | | | |
| に 西 し 村 | 中 村 (") | 西 村 | | ○ | | |
| は 原 ら 田 | 中条村 (") | 原 田 | | | ○ | |
| ひ 東 が 町 | 西郷町 (") | 東 町 | いずもいのしも 出雲結の下 うやのおく 宇屋の奥 うやのかみ 宇屋の上 うやのしも 宇屋の下 | ○ | | |
| | | | かざはや 風 早 と 登 具 はんざき 半 崎 へ ギ みない だ 米 奈 伊 達 | | | |
| ふ 布 せ 施 | 布施村 (布施村) | 布 施 | | ○ | | |
| へい 平 | 中条村 (西郷町) | 平 | | ○ | | |
| み 岬 さ 町 | 磯 村 (") | 岬 町 | いいのやま 飯の山 いけがとこ 池ヶ床 いしばたけ 石 畑 うるしだに 漆 谷 かぜのまつ 風の松 | ○ | | |
| | | | からしやま 辛 山 た か い 高 井 た が き 田 垣 なかのつのよん 中の津の四 | | | |
| | | | ひらいわのいち 平岩の一 ひらいわの二 平岩の二 ひらいわのさん 平岩の三 みき 岬 | | | |
| み 湊 | 中 村 (") | 湊 | | ○ | | |
| み 港 な 町 | 西郷町 (") | 港 町 | おおつのいち 大津の一 おおつの二 大津の二 さしむこう 指 向 しおぐち 塩 口 てんじんばら 天神原 | ○ | | |
| み 南 な 方 | 五箇村 (五箇村) | 南 方 | | ○ | | |
| や 山 ま 田 | (") | 山 田 | | ○ | | |
| ゆ 油 い 井 | 都万村 (都万村) | 油 井 | | ○ | | |

【参考資料】 島根県内の市町村役場住所一覧

(平成29年4月1日現在)

| 郡名 | フリガナ | 市町村名 | フリガナ | 郵便番号 | 所在地 | 電話番号 | F A X |
|-----|--------|-------|----------|----------|-----------------|--------------|---------|
| | | 松江市 | マツエシ | 690-8540 | 松江市末次町86 | 0852-55-5555 | 55-5530 |
| | | 浜田市 | ハマダシ | 697-8501 | 浜田市殿町1 | 0855-22-2612 | 23-1866 |
| | | 出雲市 | イズモン | 693-8530 | 出雲市今市町70 | 0853-21-2211 | 21-2222 |
| | | 益田市 | マスダシ | 698-8650 | 益田市常盤町1-1 | 0856-31-0100 | 23-4977 |
| | | 大田市 | オオダシ | 694-0064 | 大田市大田町大田口1111 | 0854-82-1600 | 82-8944 |
| | | 安来市 | ヤスギシ | 692-8686 | 安来市安来町878-2 | 0854-23-3000 | 23-3152 |
| | | 江津市 | ゴウツシ | 695-8501 | 江津市江津町1525 | 0855-52-2501 | 52-1380 |
| | | 雲南市 | ウンナンシ | 699-1392 | 雲南市木次町里方521-1 | 0854-40-1000 | 40-1029 |
| 仁多郡 | ニタゲン | 奥出雲町 | オクイズモチョウ | 699-1592 | 仁多郡奥出雲町三成358-1 | 0854-54-1221 | 54-1229 |
| 飯石郡 | イシゲン | 飯南町 | イナンチョウ | 690-3513 | 飯石郡飯南町下赤名880 | 0854-76-2211 | 76-2221 |
| 邑智郡 | オオチゲン | 川本町 | カワモトマチ | 696-8501 | 邑智郡川本町大字川本271-3 | 0855-72-0631 | 72-0635 |
| 〃 | 〃 | 美郷町 | ミサトチョウ | 699-4692 | 邑智郡美郷町粕瀬168 | 0855-75-1211 | 75-1218 |
| 〃 | 〃 | 邑南町 | オオナンチョウ | 696-0192 | 邑智郡邑南町矢上6000 | 0855-95-1111 | 95-2351 |
| 鹿足郡 | カノアシゲン | 津和野町 | ツワノチョウ | 699-5292 | 鹿足郡津和野町日原54-25 | 0856-74-0021 | 74-0002 |
| 〃 | 〃 | 吉賀町 | ヨシカチョウ | 699-5513 | 鹿足郡吉賀町六日市750 | 0856-77-1111 | 77-1891 |
| 隠岐郡 | オキゲン | 海士町 | アマチョウ | 684-0403 | 隠岐郡海士町大字海士1490 | 08514-2-0111 | 2-0208 |
| 〃 | 〃 | 西ノ島町 | ニシノシマチョウ | 684-0211 | 隠岐郡西ノ島町大字浦郷534 | 08514-6-0101 | 6-0683 |
| 〃 | 〃 | 知夫村 | チブムラ | 684-0102 | 隠岐郡知夫村1065 | 08514-8-2211 | 8-2093 |
| 〃 | 〃 | 隠岐の島町 | オキノシマチョウ | 685-8585 | 隠岐郡隠岐の島町城北町1 | 08512-2-2111 | 2-6005 |

平成30年3月31日 発行

発 行 島根県地域振興部市町村課

印 刷 (株) 谷 口 印 刷

70th
地方自治法施行70周年



島根県観光キャラクター「しまねっこ」
島観連許諾第4940号